



24





INLEIDING

Geïntegreerde vrijheid

„Eén systeem, alles onder controle“ is onze slogan voor ons G-Link systeem, dat wij vorig jaar hebben uitgebracht. Sindsdien draait alles bij CONTEC om integratie. En dit kenmerkt ook ons nieuwe onderdelenassortiment. Wij zijn bijzonder trots op onze AirTag houder serie Clue, die verborgen zit op je fiets. Of op onze nieuwe Treasure minitools, die geïntegreerd kunnen worden in de stuurbuis en het stuuruiteinde van je fiets.

Ook onze nieuwe wielen volgen het motto „integratie is alles“. Met een combinatie van bestaande en nieuwe productgroepen, zoals de nieuwe velgen en naven, hebben wij het eindelijk mogelijk gemaakt om complete wielsets uit te rusten met CONTEC onderdelen.

Ons doel is om elke fietser in staat te stellen zijn fiets aan te passen en te verbeteren met slim gereedschap en hoogwaardige onderdelen. Want waarom zouden wij niet gewoon onze fiets verbeteren en repareren in plaats van een nieuwe te kopen? Het is tijd om anders te denken! Voor jou maar ook voor het milieu.

Over het milieu gesproken, wist je dat wij sinds 2021 plastic zo veel mogelijk in onze verpakkingen vermijden? Dit doen we niet alleen voor onze nieuwe onderdelen, we zijn ook bezig om onze bestaande verpakkingen plasticvrij te maken.

Nu presenteren wij graag ons assortiment fietsonderdelen voor het jaar 2024.

Veel plezier ermee!



Onze drie Segmenten

Maak je fiets beter. Met onze componenten heb je het in de hand. In ons uitgebreide werkplaats- en onderdelenassortiment vindt je alles wat het monteurshart van een doe-het-zelver begeert om je eigen fiets in orde te brengen. Of het nu onze Rock Steady montagestandaard is of de trapassleutel uit ons "Tools for Professionals" assortiment - met onze gereedschappen en onderdelen kun je de belangrijkste onderhoudswerkzaamheden aan je fiets zelf doen.

Je fiets, je avontuur. Met onze onderdelen ben je perfect uitgerust om je doel te bereiken. Waar je ook bent, op de weg, in de bergen of op een trekkingfietsstocht - de componenten en accessoires uit ons assortiment geven je de upgrade in prestaties en comfort die je nodig hebt. Jij bent perfect uitgerust voor je volgende overnachting met onze Mile Grinder Bike Packing Bags. Op de E-bike rijdt je gemakkelijker en comfortabeler met onze "Dropper" verende zadelpen

Nara Dropair DLX. Nog meer veiligheid en een stijvere cockpit krijg je op je E-MTB met onze 35 mm stuur/stuurpen combinaties - zodat je ontspannen uitkijkt naar het volgende downhill parcours.

Rij in je eigen stijl. Ontdek individuele accessoires voor je eigen look. In ons assortiment onderdelen en accessoires vind je alles wat je nodig hebt, om je fiets af te stemmen op je persoonlijke stijl. Wij hebben voor jou de onderdelen om je fiets onmiskenbaar de jouwe te maken. Met op elkaar afgestemde kleuren van de componenten uit ons Kyandi-assortiment, of met de bruine leren componenten uit de Classic-collectie of bijvoorbeeld de chique en praktische tassen uit onze VIA- serie.

INHOUDSOPGAVE

In een oogopslag

Thema	Pagina	Thema	Pagina
Kleding	376-397	Onderhoudsmiddelen /	
Verlichting	8-29	Bandenbescherming / plakmateriaal	328-337
Remmen	50-83	Pompen	194-203
E-bike hoezen	190-193	Achterrauitkijkspiegel	138-141
Bagage	250-271	Zadels	150-171
G-Link	104-113	Zadelpennen	172-189
Fietsbellen	124-133	Schakeltoebehoren	292-297
Handvatten	84-103	Sloten	298-311
Helmen	368-375	Spatborden	284-291
Bracketset	204-209	Smartere accessoires	134-137
Cassettes	244-249	Standaards	272-283
Kettingen	212-223	Balhoofdstellen	142-149
Kettingbladen	210-211	Bidons	114-123
Wielen	312-327	Tubeless	338-343
Merchandise	398-405	Stuurpennen / sturen	30-49
Pedalen	224-243	Gereedschappen	344-367





DAYLIGHT

Dagrijlicht functie: verlichting die overdag zorgt voor een betere zichtbaarheid in het wegverkeer; werkt via sensor in de lamp of via een aparte schakelaar.



STEADY

Bij een dynamoverlichting zorgt de standlichtfunctie voor goede zichtbaarheid bij elke stop.



LUX

Verlichtingssterkte op het verlichte vlak met een afstand van 10 meter. Hoe hoger de waarde, hoe helderder het licht.



BATTERY LIGHT

Lampen met batterij-/accu-voeding hebben hun eigen energiebron in de vorm van vervangbare batterijen of vaste geïnstalleerde accu's of oplaadbare batterijen.



SENSOR

De licht-donker sensor herkent automatisch wanneer licht nodig is en schakelt automatisch in en uit.



ON/OFF POWER

Schakelaar om je licht in en uit te schakelen.



STOPTEC

Een sensor registreert het remproces en laat je achterlicht fel schijnen.



VOLT

Alleen lampen die compatibel zijn met de systeemspanning van je E-bike kunnen ermee worden bediend.



E-READY

Geschikt voor je E-bike, passend voor de respectievelijke Spanning.



HIGH BEAM

Grootlicht voor extra meer veiligheid. Bedienbaar via radiogestuurde schakelaar.



USB

Oplaadbaar via USB.



G-LINK

Compatibel met CONTEC G-Link handvatten. Componenten met dit teken kunnen ruimtebesparend en ergonomisch direct op de G-Link handvatten worden gemonteerd.

VERLICHTING



Jouw lichtpuntje voor je fiets

Rijplezier rond de klok – onze DLUX koplampen verlichten je weg betrouwbaar en volledig, zodat je ook tijdens de donkere jaargetijden je fiets niet hoeft te missen. De DLUX 120 E-XTENT met maximaal 200 LUX is ons eerste koplamp met grootlicht die voldoet aan de Duitse goedkeuring (StVZO). Het bijzondere aan de E-bike koplamp is de draadloze radiografische afstandsbedienings-knop voor het stuur.

Wie het nog flexibeler wil, moet eens kijken naar onze mobiele DLUX accu-verlichtingsserie: De helderste modellen DLUX micro power 120 en 80 hebben een vervangbare, krachtige accu, die zelfs tijdens het fietsen als powerbank kan worden gebruikt. Op ons nieuwe YouTube-kanaal presenteren wij de verschillende functies van onze accuverlichting in het detail.



DLUX MICRO POWER 120 PAGINA.20



DLUX 120 E-XTENT PAGINA.10

Eerste klas afstandsbediening

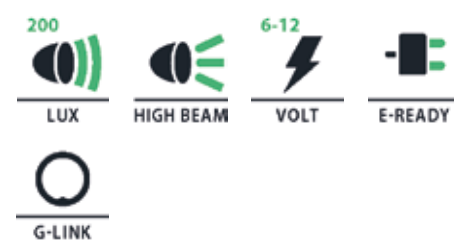

DLUX 120 E-XTENT

- Dimlicht 120 lux / 350 lumen
- Grootlicht 200 lux / 1850 lumen
- OSRAM LED
- Incl. radiogestuurde schakelaar voor grootlicht
- Voor aansluiting op een E-bike accu met 6-12 V
- Incl. kunststof universele strop
- Aluminium behuizing
- Met afneembare reflector
- Incl. CONTEC G-Link systeem en standaard sturklem

0.710.970/5 zwart 019995

E-Bike verlichting

Maximale helderheid en maximale prestaties: in Ons verlichtingsprogramma bieden wij voor jou en je E-bike een breed scala aan verschillende helderheidsniveaus en designs aan. Er is verlichting beschikbaar voor verschillende systeemspanningen. De DLUX 120 E-XTENT is met 200 lux en 1850 lumen onze helderste

koplamp voor E-bikes tot nu toe. Het grootlicht is eenvoudig in en uit te schakelen met de bijbehorende afstandsbediening voor op het stuur. Voor een opgeruimde look op het stuur is de draadloze afstandsbediening ook met de CONTEC G-Link interface uitgerust.



DLUX 120 E+

- 120 lux OSRAM LED / 262 lumen
- Voor aansluiting op een E-bike accu met 6-12 V
- Incl. universele kunststof houder
- Aluminium behuizing
- Met afneembare reflector

0.710.934/1 zonder verpakking

007995

0.710.935/8 presentatieverpakking

007995



DLUX 80 E+

- 80 lux Osram LED / 170 lumen
- Voor aansluiting op een E-bike accu met 6-12 V
- Incl. universele kunststof houder
- Aluminium behuizing
- Met afneembare reflector

0.710.932/5 zonder verpakking

003995

0.710.933/3 presentatieverpakking

003995



DLUX 50 E+

- 50 lux Osram LED / 112 lumen
- Voor aansluiting op een E-bike accu met 6-12 V
- Incl. universele kunststof houder
- Aluminium behuizing
- Met afneembare reflector

0.710.927/5 zonder verpakking

002995

0.710.928/3 presentatieverpakking

002995



LUNA 120 E+

- 120 lux LED (4,5 watt)
- Voor aansluiting op een E-bike accu met 6-48 V
- Incl. kunststof houder
- Aluminium behuizing
- Met afneembare reflector
- Met lichtgevende CONTEC logo

0.710.334/4 zwart 005995



LUNA 80 E+

- 80 lux LED (3,0 Watt)
- Voor aansluiting op een E-bike accu met 6-48 V
- Incl. kunststof houder
- Kunststof behuizing
- Met afneembare reflector
- Met lichtgevende CONTEC logo

0.710.317/9 zwart 003995



LUNA 40 E+

- 40 lux LED (1,8 watt)
- Voor aansluiting op een E-bike accu met 6-48 V
- Incl. kunststof houder
- Kunststof behuizing
- Met afneembare reflector
- Met lichtgevende CONTEC logo

0.710.313/8 zwart 002995



TL-348 E-STOP

- Incl. COB-LED technologie
- Met remlichtfunctie
- Voor aansluiting op het gelijkstroomstelsel van E-bikes met 6-40 V
- Bagagedrager montage (50 mm)
- Kunststof behuizing
- Met geïntegreerde grote reflector

0.711.812/8 schroefafstand 50 mm 003995



TL-335 E-STOP

- LED achterlicht met 2 rode Osram LED's
- Met remlichtfunctie
- Voor aansluiting op een E-bike accu met 6-12 V
- Kunststof behuizing
- Met geïntegreerde grote reflector

0.711.930/8 schroefafstand 80 mm, zonder verpakking 002495

0.711.931/6 schroefafstand 80 mm, presentatieverpakking 002495

0.711.928/2 schroefafstand 50 mm, zonder verpakking 002495

0.711.929/0 schroefafstand 50 mm, presentatieverpakking 002495



TL-335 E

- LED achterlicht met 2 rode Osram LED's
- Voor aansluiting op een E-bike accu met 6-12 V
- Kunststof behuizing
- Met geïntegreerde grote reflector

0.711.926/6 schroefafstand 80 mm, zonder verpakking 001195

0.711.927/4 schroefafstand 80 mm, presentatieverpakking 001195

0.711.924/1 schroefafstand 50 mm, zonder verpakking 001195

0.711.925/8 schroefafstand 50 mm, presentatieverpakking 001195



TL-328 E+

- LED achterlicht met 2 rode LED's
- Voor aansluiting op een E-bike accu met 6-48 V
- Bagagedrager montage
- Hoogwaardige kunststof behuizing met geïntegreerde grote reflector

0.711.808/6 schroefafstand 50/80 mm 001395

BOSCH:
6 V en 12 V omschakelbaar Generatie 2 vanaf MY2014 / Active Line t/m MY2017 / Performance Line/CX t/m MY2018
12 V Generatie 3, Generatie 4 vanaf MY2018/19

SHIMANO:
6 V DU-E8000
12 V DU-E5000, E6100, E7000

TRANZX:
6 V alle systemen

PANASONIC:
6 V alle systemen

YAMAHA:
6 V vanaf MY2017

Systemspanningen

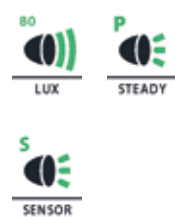

DLUX 80 N++

- 80 lux OSRAM LED / 170 lumen
- Voor naafdynamo
- Met standlicht
- Met inschakelautoomaat door licht-donker sensor
- Aluminium behuizing
- Met afneembare reflector

0.710.930/9 zonder verpakking	003995
0.710.931/7 presentatieverpakking	003995

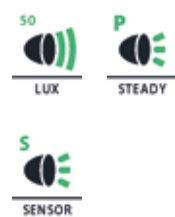

DLUX 50 N++

- 50 lux OSRAM LED / 112 lumen
- Voor naafdynamo
- Met standlicht
- Met inschakelautoomaat door licht-donker sensor
- Kunststof behuizing
- Met afneembare reflector

0.710.925/9 zonder verpakking	002995
0.710.926/7 presentatieverpakking	002995



DLUX 30 N++

- 30 lux OSRAM LED / 75 lumen
- Voor naafdynamo
- Met standlicht
- Met inschakelautoomaat door licht-donker sensor
- Kunststof behuizing
- Met afneembare reflector

0.710.920/0 zonder verpakking	001595
0.710.921/8 presentatieverpakking	001595



LUNA 80

- 80 lux LED
- Voor naafdynamo
- Incl. kunststof houder
- Kunststof behuizing
- Met afneembare reflector
- Met lichtgevende CONTEC logo
- Zwart

0.710.315/3 Luna N+, met schakelaar voor naafdynamo, met standlicht functie	004495
0.710.316/1 Luna N++, met schakelaar voor naafdynamo, met standlicht functie, met inschakelautoomaat door licht-donker-sensor	004995



LUNA 40

- 40 lux LED
- Voor naafdynamo
- Incl. kunststof houder
- Kunststof behuizing
- Met afneembare reflector
- Met lichtgevende CONTEC logo
- Zwart

0.710.311/2 Luna N+, met schakelaar voor naafdynamo, met standlicht functie	002595
0.710.312/0 Luna N++, met schakelaar voor naafdynamo, met standlicht functie, met inschakelautoomaat door licht-donker-sensor	002995



HL-2000 B

- 40 lux en 15 lux LED
- Geïntegreerde Lithium-Ionen accu
- Zonder gereedschap afneembaar, oplaadbaar per USB
- Incl. RVS houder en USB laadkabel
- Met geïntegreerde reflector

0.710.814/5 zwart	004495
-------------------	--------



RETRO CLASSIC

- 20 lux LED
- Incl. kabel en RVS houder
- Met geïntegreerde reflector
- Zilver

0.710.820/2 Retro Classic N, met schakelaar voor naafdynamo	002495
0.710.821/0 Retro Classic N+, met schakelaar voor naafdynamo, met standlicht functie	002595



TL-135

- LED achterlicht met 2 rode Osram LED's
- Dynamovoeding
- Met standlicht functie
- Met geïntegreerde grote reflector

0.711.922/5 schroefafstand 80 mm, zonder verpakking	001095
0.711.923/3 schroefafstand 80 mm, presentatieverpakking	001095
0.711.920/9 schroefafstand 50 mm, zonder verpakking	001095
0.711.921/7 schroefafstand 50 mm, presentatieverpakking	001095



TL-128

- LED achterlicht met 2 felle LED's
- Dynamovoeding
- Bagagedrager montage (50/80 mm)
- Met standlicht functie
- Met geïntegreerde grote reflector

0.711.804/5 schroefafstand 50/80 mm	001395
-------------------------------------	--------



TL-116

- LED achterlicht met 1 rode LED
- Dynamovoeding
- Spatbord montage
- Met geïntegreerde reflector

0.711.800/3 met standlicht functie	001095
------------------------------------	--------



TL-117

- LED achterlicht met 1 rode LED
- Dynamovoeding
- Spatbord montage
- Met geïntegreerde reflector

0.711.801/1 met standlicht functie	001095
------------------------------------	--------

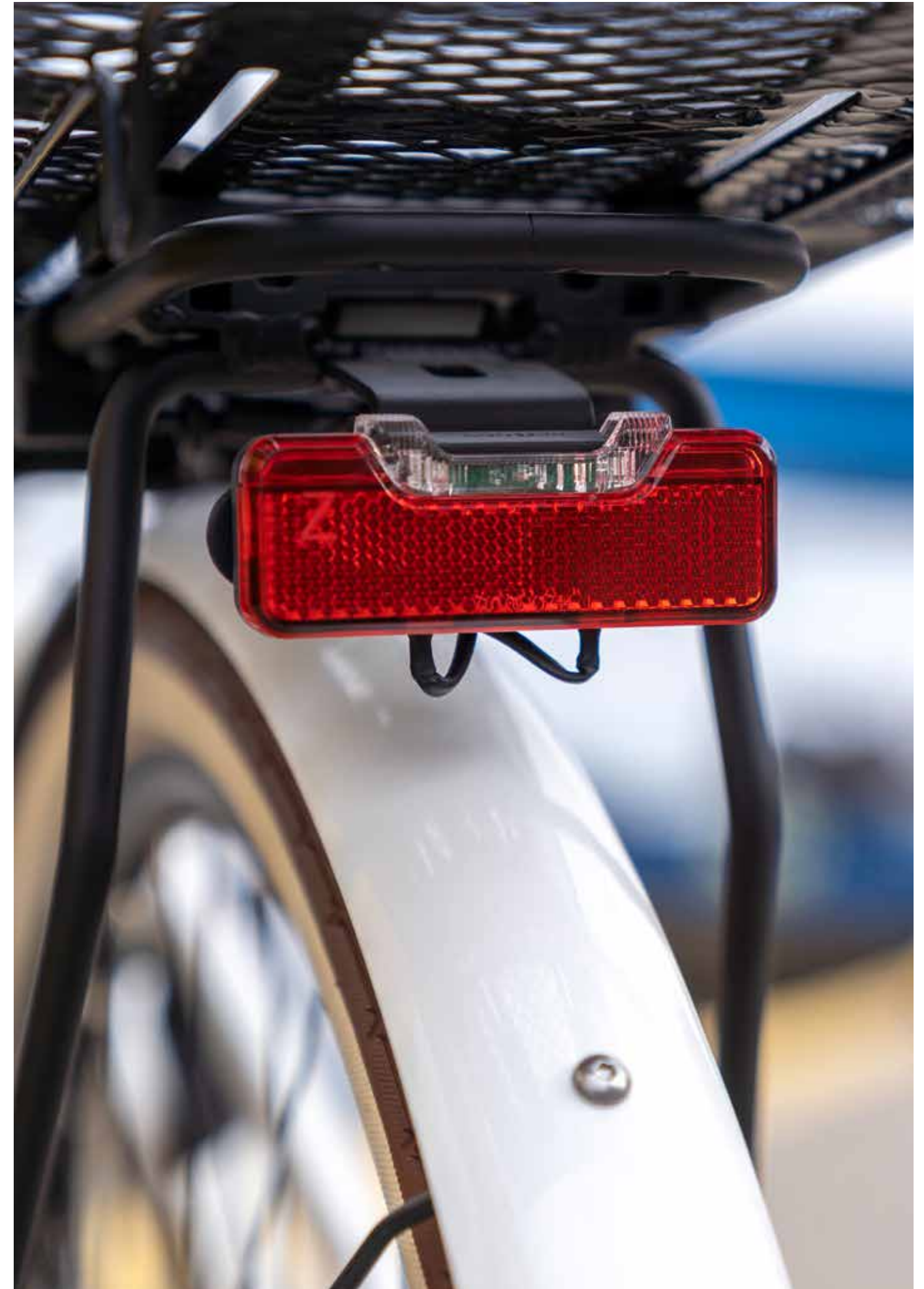

Multitasking-meester



DLUX MICRO POWER 120

- LED koplamp met 120 LUX / 290 lumen en vier helderheidsniveaus
- LED achterlicht met 8 lumen
- Koplamp looptijd tot max. 30 uur
- Achterlicht looptijd tot max. 10 uur
- Met afneembare 5000 mAh lithium-ion accu
- Incl. powerbank-functie van accu
- Oplaadbaar via USB-aansluiting

0.710.525/7 zwart mat 012995



DLUX MICRO POWER 80

- LED koplamp met 80 LUX / 200 lumen en vier helderheidsniveaus
- LED achterlicht met 8 lumen
- Koplamp looptijd tot max. 20 uur
- Achterlicht looptijd tot max. 10 uur
- Met afneembare 3500 mAh lithium-ion accu
- Incl. powerbank-functie van accu
- Oplaadbaar via USB-aansluiting

0.710.524/0 zwart mat 008995



DLUX MICRO 40

- LED koplamp met 40 LUX / 120 lumen en twee helderheidsniveaus
- LED achterlicht met 8 lumen
- Koplamp looptijd tot max. 12 uur
- Achterlicht looptijd tot max. 10 uur
- Met geïntegreerde 2000 mAh lithium-ion accu
- Oplaadbaar via USB-aansluiting

0.710.523/2 zwart mat 004995



24SEVENSTOP

- LED koplamp met 1 witte LED (70 lux) en sensor
- LED achterlicht met 1 rode LED en remlichtfunctie
- Met geïntegreerde Lithium-Ion accu's
- Oplaadbaar via USB-aansluiting

0.710.376/5 zwart / grijs 005995



LS-247 SLIM

- LED koplamp met 1 witte LED (30 lux)
- LED achterlicht met 1 rode LED
- Incl. 5 AAA potloodcellen

0.710.335/1 zwart 002495



DLUX MICRO POWER 120

- LED koplamp met 120 LUX / 290 lumen en vier helderheidsniveaus
- Koplamp looptijd tot max. 30 uur
- Met afneembare 5000 mAh lithium-ion accu
- Incl. powerbank-functie van accu
- Oplaadbaar via USB-aansluiting

0.710.522/4 zwart mat 009995



DLUX MICRO POWER 80

- LED koplamp met 80 lux / 200 lumen en vier helderheidsniveaus
- Koplamp looptijd tot max. 20 uur
- Met geïntegreerde 3500 mAh lithium-ion accu
- Incl. powerbank-functie van accu
- Oplaadbaar via USB-aansluiting

0.710.521/6 zwart mat 006995



DLUX MICRO 40

- LED koplamp met 40 LUX / 120 lumen en vier helderheidsniveaus
- Koplamp looptijd tot max. 12 uur
- Met afneembare 2000 mAh lithium-ion accu
- Incl. powerbank-functie van accu
- Oplaadbaar via USB-aansluiting

0.710.520/8 zwart mat 003995



HL-247 SLIM

- LED koplamp met 1 witte LED (30 lux)
- Incl. 3x AAA potloodcellen

0.710.336/9 zwart 001495



DLUX MICRO XS STOP

- LED achterlicht met 8 lumen
- Met Stop-Tec functie
- Geïntegreerde lithium-ion accu
- Looptijd van max. 10 uur
- Oplaadbaar via USB-aansluiting
- Incl. houder en oplaadkabel

0.711.007/5 zwart mat 003495



DLUX MICRO XS

- LED achterlicht met 8 lumen
- Geïntegreerde lithium-ion accu
- Looptijd van max. 10 uur
- Oplaadbaar via USB-aansluiting
- Incl. houder en oplaadkabel

0.711.006/7 zwart mat 002495





TL-104

- LED achterlicht met 3 rode SMD LED
- Lithium accu - brandtijd tot 3,5 uur
- Oplaadbaar via USB-aansluiting, incl. kabel
- Bevestigingsmateriaal voor montage zonder gereedschap (bijv. op zadelpen/fietshelm)
- Gewicht: 16,2 g

0.311.990/6 zwart 002595



TL-247 SLIM

- LED achterlicht
- Kunststof behuizing
- Incl. 2x AAA potloodcellen

0.311.393/3 zwart 000995



TL-128 USB

- LED achterlicht met 2 felle LED's
- Geïntegreerde lithium-ionen accu (looptijd tot 6 uur)
- Bagagedrager montage
- Met geïntegreerde grote reflector
- Incl. laadkabel

0.711.805/2 schroefafstand 50/80 mm 002595



TL-128 B

- LED achterlicht met 2 felle LED's
- schroefafstand flexibel instelbaar zonder gereedschap
- incl. 2x AAA potloodcellen en batterijindicator

0.711.811/0 schroefafstand 50/80 mm 001195



DLUX MICRO POWER

- Reserve accu voor DLUX micro koplamp
- Inkl. powerbank-functie
- Oplaadbaar via USB-poort
- Incl. houder voor stuurmontage

0.710.526/5 3500 mAh 005995

0.710.527/3 5000 mAh 006995



DLUX MICRO POWER

- LED koplamp
- Compatibel met accu's "DLUX micro power"
- Zwart mat

0.710.528/1 80 lux / 200 lumen 002495

0.710.529/9 120 lux / 290 lumen 003495

DLUX MICRO

- Afdekkapje
- Passend voor CONTEC DLUX accu's micro power 3500 en 5000 mAh
- Om de contacten te beschermen bij gebruik van de powerbankfunctie, of voor tweede accu tijdens transport

0.710.532/3 zwart mat 000395



BETTER.EE AA

- Tot 500 laadcyclus
- Capaciteit: 5 V / 110 mA
- Nominale spanning: 1,2 V
- Laadtijd ca. 8,5 uur
- Incl. oplaadkabel
- Set à 2 stuks

0.315.037/2 AA, 1000 mAh 001095



BETTER.EE AAA

- Tot 500 laadcyclus
- Capaciteit: 5 V / 80 mA
- Nominale spanning: 1,2 V
- Laadtijd ca. 5,5 uur
- Incl. oplaadkabel
- Set à 2 stuks

0.315.038/0 AAA, 450 mAh 001095

**LS-002**

- LED verlichtingsset
- Incl. 2x CR2032

0.710.363/3 koplamp: wit, achterlicht: zwart 000995

**LS-003**

- LED verlichtingsset
- Incl. lithium-ionen accu's en oplaadkabel
- Oplaadbaar via USB

0.710.364/1 wit 002595

Verlichting Veiligheidsverlichting**SPARKLER W**

- LED verlichting met 1 witte LED
- Geanodiseerde aluminium behuizing
- Utra lichte en compacte bouwconstructie
- Incl. rubber-ring voor montage zonder gereedschap
- Incl. 2x CR-2032 knoopcellen

0.310.471/8 zwart 001595

**SPARKLER R**

- LED verlichting met 1 rode LED
- Geanodiseerde aluminium behuizing
- Utra lichte en compacte bouwconstructie
- Incl. rubber-ring voor montage zonder gereedschap
- Incl. 2x CR-2032 knoopcellen

0.311.471/7 zwart 001595

**HL-004**

- LED koplamp
- 3 witte LED's
- Incl. 3x AAA batterijen en houder

0.710.356/7 zwart 001095

0.710.357/5 chroom 001095

**HL-004+**

- LED koplamp
- 3 witte LED's
- Incl. 4x AAA batterijen en RVS houder

0.710.358/3 chroom 001295

**HL-005**

- LED koplamp
- 3 witte LED's
- Incl. 3x AAA batterijen en houder

0.710.359/1 zwart 001095

Achterlicht **Verlichting****TL-009**

- LED achterlicht
- 3 rode LED's
- Incl. 2x AA batterijen

0.311.925/2 presentatieverpakking 000695

**POWERHOUSE HUB 1**

- Met Center Lock schijfremopname
- Holle as
- Voor 20" - 29"
- Inbouwbreedte 100 mm
- 405 g

0.710.268/4 36 gaats, zwart	012995
-----------------------------	--------

0.710.269/2 32 gaats, zwart	012995
-----------------------------	--------

0.710.270/0 28 gaats, zwart	012995
-----------------------------	--------

0.710.273/4 28 gaats, zilver	012995
------------------------------	--------

**POWERHOUSE HUB 2**

- Met 6-gaats schijfremopname
- Holle as
- Voor 20" - 29"
- Inbouwbreedte 100 mm
- 415 g

0.710.274/2 36 gaats, zwart	012995
-----------------------------	--------

0.710.277/5 36 gaats, zilver	012995
------------------------------	--------

0.710.275/9 32 gaats, zwart	012995
-----------------------------	--------

0.710.278/3 32 gaats, zilver	012995
------------------------------	--------

0.710.276/7 28 gaats, zwart	012995
-----------------------------	--------

0.710.279/1 28 gaats, zilver	012995
------------------------------	--------

**POWERHOUSE HUB 3**

- Voor V-brake
- Holle as
- Voor 20" - 29"
- Inbouwbreedte 100 mm
- 395 g

0.710.283/3 36 gaats, zwart	012995
-----------------------------	--------

0.710.286/6 36 gaats, zilver	012995
------------------------------	--------

0.710.284/1 32 gaats, zwart	012995
-----------------------------	--------

0.710.287/4 32 gaats, zilver	012995
------------------------------	--------

0.710.285/8 28 gaats, zwart	012995
-----------------------------	--------

0.710.288/2 28 gaats, zilver	012995
------------------------------	--------

**POWERHOUSE HUB 1+**

- Met Center Lock schijfremopname
- Voor 15 mm steekas
- Voor 20" - 29"
- Inbouwbreedte 100 mm
- Zwart
- 456 g

0.710.289/0 36 gaats	016995
----------------------	--------

0.710.290/8 32 gaats	016995
----------------------	--------

0.710.291/6 28 gaats	016995
----------------------	--------

**POWERHOUSE HUB 2+**

- Met 6-gaats schijfremopname
- Voor 15 mm steekas
- Voor 20" - 29"
- Inbouwbreedte 100 mm
- Zwart
- 448 g

0.710.292/4 36 gaats	016995
----------------------	--------

0.710.293/2 32 gaats	016995
----------------------	--------

0.710.294/0 28 gaats	016995
----------------------	--------





POWERHOUSE HUB

- Asadapter
- Voor de ombouw van de Powerhouse 1+ en 2+ dynamo's

0.710.296/5 ombouwset van 15 mm op 12 mm steekas	001395
0.710.295/7 ombouwset van 15 mm steekas op snelspanner	001395



POWERHOUSE PLUG

- Verbindingsstekker
- Passend voor Powerhouse en Shutter Precision

0.710.259/3 zwart	000595
-------------------	--------



POWERHOUSE HUB QR

- Steekas
- Lengte 110 mm

0.710.299/9 Ø 15 mm, zwart	004495
0.710.298/1 Ø 12 mm, zwart	004495



POWERHOUSE HUB QR

- Snelspanas

0.710.297/3 zwart	001095
-------------------	--------



DL-120

- Dynamo met kunststof behuizing
- 4 steekverbindingen (2+ / 2-)
- Met spanningsregelaar
- Met rotatie-knop

0.310.902/2 linkse montage	000995
0.310.903/0 rechtse montage	000995



DL-150

- Dynamo met aluminium behuizing
- Met 2 klemaansluitingen (1+ / 1-)
- Met spanningsregelaar
- Met rotatie-knop

0.310.905/5 linkse montage, blisterverpakking	000995
0.310.410/6 linkse montage, zonder verpakking	000995
0.310.906/3 rechtse montage, blisterverpakking	000995
0.310.411/4 rechtse montage, zonder verpakking	000995



DYNAMO-HOEDJE

- Voorkomt het afglijden van de dynamo
- Passend voor alle gangbare dynamo's
- Van elastische rubber

0.310.901/4 zwart	000295
-------------------	--------

2
PIECES



CAP

- Voor AXA HR Traction
- Set à 2 stuks

0.310.179/7 zwart	000495
-------------------	--------

2
PIECES



FLEXION

- Set à 2 stuks
- Incl. universeel instelbare klem voor bevestiging op de fiets
- voldoet aan StVZO (Duits wegenverkeersreglement)

0.310.004/8 wit en rood	000495
-------------------------	--------

4
PIECES



CSR-100

- Spaakreflector
- Niet te verliezen
- Passend voor alle gangbare spaken
- Set à 4 stuks

0.311.946/8 presentatieverpakking	000495
0.311.646/4 zonder verpakking	000495

36 72
PIECES PIECES



CLIP R

- Spaakreflector
- Meer veiligheid op straat en in het donker
- Passend voor spaak-Ø 1,80 - 2,00 mm
- Montage zonder gereedschap
- Zilver reflecterend

0.311.235/6 set à 36 stuks	001195
0.311.236/4 set à 72 stuks	002195



DIAMETER

Diameter van de stuurklemming. Om het stuur en de stuurpen op elkaar af te stemmen, moet de diameter overeenkomen met het klembereik.



LENGTH

Geeft de lengte van de stuurpen of het stuur aan.



ANGLE

De hoek tussen stuur het en de stuurbuis, die wordt bepaald door de stuurpen.



STUREN EN VOORBOUW

Het power duo voor ergonomisch fietsen



Aërodynamisch, comfortabel of nietsontziend - CONTEC biedt een breed assortiment sturen en stuurpen met verschillende eigenschappen geschikt voor jouw individuele rijstijl.

Om de cockpit van je fiets aan te passen naar je behoeften, hebben wij onze sturen onderverdeeld in drie categorieën, "Sport", "Active" en "Relaxed"



SPORT

Sport: vooruit gestrekte houding, bijv. op MTB of racefiets - de rug staat in een hoek van 45 graden of minder.

Naast de ergonomische aspecten kun je ook de stijl van de voorkant van je fiets optimaliseren: Onze sturen en stuurpen series "Kyandi" en "Brut" brengen veel kleur in je volgende tour.



ACTIVE

Active: houding licht naar voren gebogen, bijv. op een trekkingfiets - de rug staat in een hoek van 60 graden ten opzichte van de weg.



RELAXED

Relaxed: houding rechtop, bijvoorbeeld op een stadsfiets of omafiets - de rug staat in een hoek van 90 graden ten opzichte van de weg.



KYANDI MOCHI PAGINA 34



KYANDI YOKAN PAGINA 41

Stabiel onderweg

Onze stuurpennen voor de E-MTB en MTB zijn gemaakt om vuil te worden. In de "Mesa", "Sedona" en "Taos" families vind je het juiste item voor bijna elk stuur. Alle modellen hebben één ding gemeen: ze brengen je met hun optimale stijfheid en gewichtsverhouding veilig over de volgende trail.

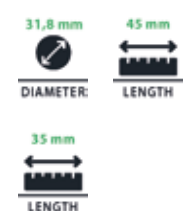

MESA

- 1 1/8" A-head stuurpen
- Stuurklemming 31,8 mm
- Aluminium 6061
- Zwart gezandstraald
- Ca. 120 g (35 mm)

0.816.658/9 lengte 35 mm	005995
0.816.659/7 lengte 45 mm	005995

MESA 35

- 1 1/8" A-head stuurpen
- Stuurklemming 35,0 mm
- Aluminium 6061
- Zwart gezandstraald
- Ca. 120 g (35 mm)

0.816.656/3 lengte 35 mm	005995
0.816.657/1 lengte 45 mm	005995



SEDONA

- 1 1/8" A-head stuurpen
- Stuurklemming 31,8 mm
- Aluminium 6061
- Zwart gezandstraald
- Ca. 200 g (40 mm)

0.816.662/1 lengte 40 mm	002995
0.816.663/9 lengte 50 mm	002995



SEDONA 35

- 1 1/8" A-head stuurpen
- Stuurklemming 35,0 mm
- Aluminium 6061
- Zwart gezandstraald
- Ca. 200 g (40 mm)

0.816.660/5 lengte 40 mm	002995
0.816.661/3 lengte 50 mm	002995



TAOS

- 1 1/8" A-head stuurpen
- Stuurklemming 31,8 mm
- Aluminium 6061
- Zwart gezandstraald
- Ca. 140 g (35 mm)

0.816.668/8 lengte 35 mm	002995
0.816.669/6 lengte 45 mm	002995
0.816.670/4 lengte 55 mm	002995
0.816.671/2 lengte 65 mm	002995

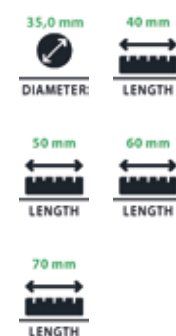

TAOS 35

- 1 1/8" A-head stuurpen
- Stuurklemming 35,0 mm
- Aluminium 6061
- Zwart gezandstraald
- Ca. 146 g (40 mm)

0.816.664/7 lengte 40 mm	002995
0.816.665/4 lengte 50 mm	002995
0.816.666/2 lengte 60 mm	002995
0.816.667/0 lengte 70 mm	002995

Kleurrijk en veelzijdig

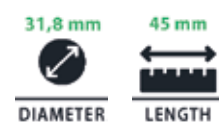

KYANDI MOCHI

- 1 1/8" A-head stuurpen
- Stuurklemming 31,8 mm
- Lengte 45 mm
- Aluminium 6061
- Ca. 140 g

0.816.804/9 aoi / zwart	002995
0.816.805/6 aka / zwart	002995
0.816.806/4 gure / zwart	002995
0.816.807/2 midori / zwart	002995



UEDA FIX

- 1 1/8" A-head stuurpen
- Stuurklemming 31,8 mm
- Hoek: +30°
- Aluminium 6061
- Zwart gezandstraald
- Ca. 277 g (70 mm)

0.816.617/5 lengte 70 mm	004995
0.816.618/3 lengte 90 mm	004995
0.816.619/1 lengte 110 mm	004495

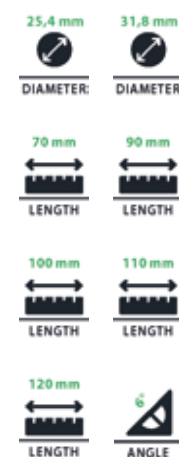

FORGE

- 1 1/8" A-head stuurpen
- Hoek - / + 6°
- Aluminium 6061
- Zwart gezandstraald
- Ca. 130 g (25,4 x 70 mm)

0.816.677/9 lengte 70 mm, stuurklemming 25,4 mm	002495
0.816.678/7 lengte 90 mm, stuurklemming 25,4 mm	002495
0.816.679/5 lengte 100 mm, stuurklemming 25,4 mm	002495
0.816.680/3 lengte 110 mm, stuurklemming 25,4 mm	002495
0.816.681/1 lengte 120 mm, stuurklemming 25,4 mm	002495
0.816.672/0 lengte 70 mm, stuurklemming 31,8 mm	002495
0.816.673/8 lengte 90 mm, stuurklemming 31,8 mm	002495
0.816.674/6 lengte 100 mm, stuurklemming 31,8 mm	002495
0.816.675/3 lengte 110 mm, stuurklemming 31,8 mm	002495
0.816.676/1 lengte 120 mm, stuurklemming 31,8 mm	002495



FORGE MR

- 1 1/8" A-head stuurpen
- Stuurklemming 31,8 mm
- Hoek - / + 17°
- Aluminium 6061
- Zwart gezandstraald
- Ca. 130 g (70 mm)

0.816.682/9 lengte 70 mm	002495
0.816.683/7 lengte 90 mm	002495
0.816.684/5 lengte 110 mm	002495



FORGE HR

- 1 1/8" A-head voorbouw
- Hoek - / + 35°
- Aluminium 6061
- Zwart gezandstraald
- Ca. 130 g (25,4 x 70 mm)

0.816.688/6 lengte 70 mm, stuurklemming 25,4 mm	002495
0.816.689/4 lengte 90 mm, stuurklemming 25,4 mm	002495
0.816.690/2 lengte 110 mm, stuurklemming 25,4 mm	002495
0.816.685/2 lengte 70 mm, stuurklemming 31,8 mm	002495
0.816.686/0 lengte 90 mm, stuurklemming 31,8 mm	002495
0.816.687/8 lengte 110 mm, stuurklemming 31,8 mm	002495



BOREAL

- 1 1/8" A-head voorbouw
- Stuurklemming Ø 31,8 mm
- Hoek + / - 8°
- Aluminium 6061
- Zwart mat
- Gewicht 200 g (110 mm)

0.816.777/7 lengte 80 mm	003995
0.816.778/5 lengte 90 mm	003995
0.816.779/3 lengte 100 mm	003995
0.816.780/1 lengte 110 mm	003995



SALAMANCA

- 1 1/8" A-head stuurpen
- Stuurklemming 31,8 mm
- Hoek +/- 7°
- Aluminium 6061
- Zwart mat
- 134 g (90 mm)

0.816.784/3 lengte 80 mm	002995
0.816.785/0 lengte 90 mm	002995
0.816.786/8 lengte 100 mm	002995
0.816.787/6 lengte 110 mm	002995



BRUT SELECT

- 1 1/8" A-head stuurpen
- Stuurklemming 31,8 mm
- Lengte 70 mm
- Hoek +/- 6°
- Aluminium 6061 koud gesmeed
- Deelbare stuurklemming
- RVS bouten
- Ca. 130 g

0.716.982/4 rocket silver	002995
0.716.983/2 honky white	002995
0.716.984/0 limousine black	002995
0.716.985/7 blue steel	002995
0.716.986/5 riot red	002995
0.716.988/1 ultra violet	002995
0.716.989/9 guerilla green	002995
0.716.990/7 odd orange	002995



Transformatie voor jou en je fiets



Verstelbare stuurpennen geven je de perfecte mogelijkheid om je "Control Center" aan te passen aan je behoeften. Want voor verschillende tochten en en rijstijlen heeft je lichaam verschillende uitgelijnde factoren nodig, om bijzonder ergonomisch te kunnen fietsen.



UEDA

- 1 1/8" A-head voorbouw
- Verstelbaar: -40° tot +40°
- Aluminium 6061
- Zwart gezandstraald
- Ca. 260 g (25,4 mm x 90 mm)

0.816.606/8 lengte 90 mm, stuurklemming 25,4 mm	003995
0.816.607/6 lengte 100 mm, stuurklemming 25,4 mm	003995
0.816.608/4 lengte 110 mm, stuurklemming 25,4 mm	003995
0.816.603/5 lengte 90 mm, stuurklemming 31,8 mm	003995
0.816.604/3 lengte 100 mm, stuurklemming 31,8 mm	003995
0.816.605/0 lengte 110 mm, stuurklemming 31,8 mm	003995
0.816.600/1 lengte 90 mm, stuurklemming 35,0 mm	003995
0.816.601/9 lengte 100 mm, stuurklemming 35,0 mm	003995
0.816.602/7 lengte 110 mm, stuurklemming 35,0 mm	003995

UEDA HYBRID

- 1 1/8" A-head stuurpen
- Verstelbaar: -10° tot +60°
- Aluminium 6061
- Zwart gezandstraald
- Ca. 320 g (25,4 x 90 mm)

0.816.613/4 lengte 80 mm, stuurklemming 25,4 mm	003995
0.816.614/2 lengte 90 mm, stuurklemming 25,4 mm	003995
0.816.615/9 lengte 100 mm, stuurklemming 25,4 mm	003995
0.816.616/7 lengte 110 mm, stuurklemming 25,4 mm	003995
0.816.609/2 lengte 80 mm, stuurklemming 31,8 mm	003995
0.816.610/0 lengte 90 mm, stuurklemming 31,8 mm	003995
0.816.611/8 lengte 100 mm, stuurklemming 31,8 mm	003995
0.816.612/6 lengte 110 mm, stuurklemming 31,8 mm	003995



SETO

- 1 1/8" A-head stuurpen
- Verstelbaar: -30° tot +40°
- Aluminium 6061
- Zwart gezandstraald
- Ca. 270 g (25,4 x 90 mm)

0.816.622/5 lengte 90 mm, stuurklemming 25,4 mm	002995
0.816.623/3 lengte 110 mm, stuurklemming 25,4 mm	002995
0.816.620/9 lengte 90 mm, stuurklemming 31,8 mm	002995
0.816.621/7 lengte 110 mm, stuurklemming 31,8 mm	002995



SETO HYBRID

- 1 1/8" A-head stuurpen
- Verstelbaar: -10° tot +60°
- Aluminium 6061
- Zwart gezandstraald
- Ca. 300 g (25,4 x 80 mm)

0.816.626/6 lengte 80 mm, stuurklemming 25,4 mm	003495
0.816.627/4 lengte 110 mm, stuurklemming 25,4 mm	003495
0.816.624/1 lengte 80 mm, stuurklemming 31,8 mm	003495
0.816.625/8 lengte 110 mm, stuurklemming 31,8 mm	003495



SETO STICK

- Pen-lengte 180 mm
- Verstelbaar: +30° tot +70°
- Aluminium 6061
- Zwart gezandstraald
- Ca. 430 g (25,4 x 75 mm)

0.816.634/0 pen-Ø 22,2 mm, voorbouw-lengte 75 mm, 25,4 mm stuurklemming	003495
0.816.635/7 pen-Ø 22,2 mm, voorbouw-lengte 95 mm, 25,4 mm stuurklemming	003495
0.816.636/5 pen-Ø 22,2 mm, voorbouw-lengte 105 mm, 25,4 mm stuurklemming	003495
0.816.637/3 pen-Ø 25,4 mm, voorbouw-lengte 75 mm, 25,4 mm stuurklemming	003495
0.816.638/1 pen-Ø 25,4 mm, voorbouw-lengte 95 mm, 25,4 mm stuurklemming	003495
0.816.639/9 pen-Ø 25,4 mm, voorbouw-lengte 105 mm, 25,4 mm stuurklemming	003495
0.816.628/2 pen-Ø 22,2 mm, voorbouw-lengte 75 mm, 31,8 mm stuurklemming	003495
0.816.629/0 pen-Ø 22,2 mm, voorbouw-lengte 95 mm, 31,8 mm stuurklemming	003495
0.816.630/8 pen-Ø 22,2 mm, voorbouw-lengte 105 mm, 31,8 mm stuurklemming	003495
0.816.631/6 pen-Ø 25,4 mm, voorbouw-lengte 75 mm, 31,8 mm stuurklemming	003495
0.816.632/4 pen-Ø 25,4 mm, voorbouw-lengte 95 mm, 31,8 mm stuurklemming	003495
0.816.633/2 pen-Ø 25,4 mm, voorbouw-lengte 105 mm, 31,8 mm stuurklemming	003495



LIDA

- 1 1/8" A-head stuurpen
- Verstelbaar: 0° tot +60°
- Aluminium 6061
- Zwart gezandstraald
- Ca. 254 g (25,4 x 95 mm)

0.816.643/1 lengte 95 mm, stuurklemming 25,4 mm	002795
0.816.644/9 lengte 110 mm, stuurklemming 25,4 mm	002795
0.816.645/6 lengte 130 mm, stuurklemming 25,4 mm	002795
0.816.640/7 lengte 95 mm, stuurklemming 31,8 mm	002795
0.816.641/5 lengte 110 mm, stuurklemming 31,8 mm	002795
0.816.642/3 lengte 125 mm, stuurklemming 31,8 mm	002795



LIDA HYBRID

- 1 1/8" A-head stuurpen
- Verstelbaar: 0° tot +90°
- Aluminium 6061
- Zwart gezandstraald
- Ca. 370 g (25,4 x 90 mm)

0.816.648/0 lengte 90 mm, stuurklemming 25,4 mm	002995
0.816.649/8 lengte 110 mm, stuurklemming 25,4 mm	002995
0.816.646/4 lengte 90 mm, stuurklemming 31,8 mm	002995
0.816.647/2 lengte 110 mm, stuurklemming 31,8 mm	002995



LIDA STICK

- Penlengte 180 mm
- Pen-Ø 25,4 mm
- Verstelbaar: 0° tot +60°
- Aluminium 6061
- Zwart gezandstraald
- Ca. 440 g (25,4 x 85 mm)

0.816.653/0 voorbouw-lengte 85 mm, 25,4 mm stuurklemming	002995
0.816.654/8 voorbouw-lengte 100 mm, 25,4 mm stuurklemming	002995
0.816.655/5 voorbouw-lengte 120 mm, 25,4 mm stuurklemming	002995
0.816.650/6 voorbouw-lengte 85 mm, 31,8 mm stuurklemming	002995
0.816.651/4 voorbouw-lengte 100 mm, 31,8 mm stuurklemming	002995
0.816.652/2 voorbouw-lengte 115 mm, 31,8 mm stuurklemming	002995



COBRA

- 1 1/8" A-head voorbouw
- Aluminium 6061 3D gesmeden
- Verstelbaar: gewricht 1: -40° tot +80°
- Verstelbaar: gewricht 2: -50° tot +50°
- Deelbare stuurklemming
- In uitgangspositie 100 mm lang
- Zwart
- Ca. 300 g (25,4 x 100 mm)

0.316.738/4 stuurklemming 25,4 mm, zwart	004995
0.316.739/2 stuurklemming 31,8 mm, zwart	004995



TARANTULA

- 1 1/8" A-head stuurpen
- Verstelbaar: -30° tot +40°
- Aluminium 6061 koud gesmeed
- Deelbare stuurklemming
- Ca. 310 g (25,4 x 90 mm)

0.316.700/4 lengte 90 mm, stuurklemming 25,4 mm, zwart	002995
0.316.701/2 lengte 90 mm, stuurklemming 25,4 mm, zilver	002995
0.316.704/6 lengte 110 mm, stuurklemming 25,4 mm, zwart	002995
0.316.702/0 lengte 90 mm, stuurklemming 31,8 mm, zwart	002995
0.316.703/8 lengte 90 mm, stuurklemming 31,8 mm, zilver	002995
0.316.706/1 lengte 110 mm, stuurklemming 31,8 mm, zwart	002995
0.316.707/9 lengte 110 mm, stuurklemming 31,8 mm, zilver	002995



Echte eyecatcher



KYANDI YOKAN

- Ø 31,8 mm
- Reikwijdte 760 mm
- Backsweep 7°
- Rise 10 mm
- Aluminium 7050
- ca. 330 g

0.816.800/7 aoi / zwart	004995
0.816.801/5 aka / zwart	004995
0.816.802/3 gure / zwart	004995
0.816.803/1 midori / zwart	004995

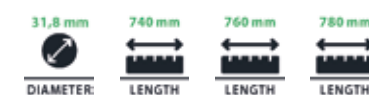
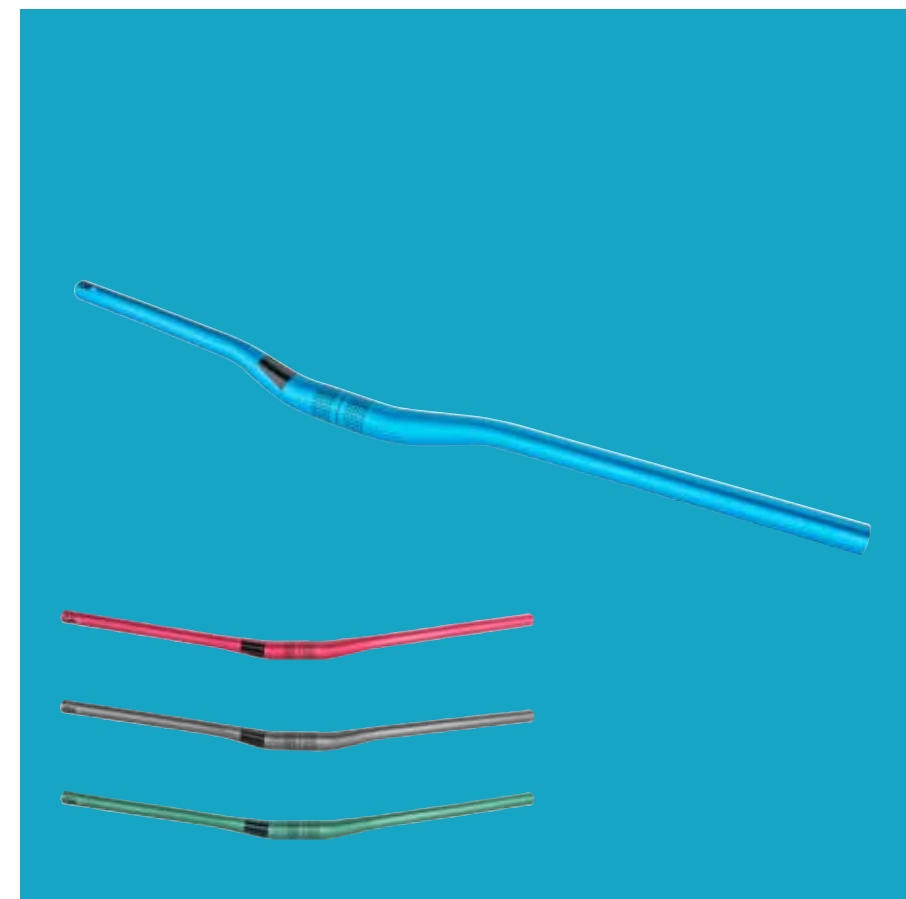

VERTIGO

- Ø 31,8 mm
- Backsweep 7°
- Riser
- Aluminium 7050
- Zwart gezandstraald
- Ca. 330 g (740 mm)

0.816.697/7 reikwijdte 740 mm, hoogte 10 mm	004995
0.816.698/5 reikwijdte 760 mm, hoogte 10 mm	004995
0.816.699/3 reikwijdte 780 mm, hoogte 10 mm	004995
0.816.700/9 reikwijdte 740 mm, hoogte 20 mm	004995
0.816.701/7 reikwijdte 760 mm, hoogte 20 mm	004995
0.816.702/5 reikwijdte 780 mm, hoogte 20 mm	004995
0.816.703/3 reikwijdte 740 mm, hoogte 30 mm	004995
0.816.704/1 reikwijdte 760 mm, hoogte 30 mm	004995
0.816.705/8 reikwijdte 780 mm, hoogte 30 mm	004995

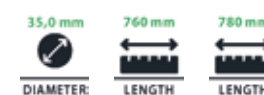

VERTIGO 35

- Ø 35,0 mm
- Riser
- Aluminium 7050
- Zwart gezandstraald
- Ca. 316 g (760 mm)

0.816.691/0 reikwijdte 760 mm, hoogte 15 mm, backsweep 7°	004995
0.816.692/8 reikwijdte 780 mm, hoogte 15 mm, backsweep 7°	004995
0.816.693/6 reikwijdte 760 mm, hoogte 25 mm, backsweep 7°	004995
0.816.694/4 reikwijdte 780 mm, hoogte 25 mm, backsweep 7°	004995
0.816.695/1 reikwijdte 760 mm, hoogte 35 mm, backsweep 8°	004995
0.816.696/9 reikwijdte 780 mm, hoogte 35 mm, backsweep 8°	004995



SENDAI 45

- Rise 5 mm
- Backsweep 15°
- Aluminium 6061
- Zwart gezandstraald
- Ca. 288 g (630 mm)

0.816.748/8 Ø 25,4 mm, reikwijdte 630 mm	003495
0.816.749/6 Ø 25,4 mm, reikwijdte 660 mm	003495
0.816.746/2 Ø 31,8 mm, reikwijdte 630 mm	003495
0.816.747/0 Ø 31,8 mm, reikwijdte 660 mm	003495



SENDAI 60

- Ø 31,8 mm
- Aluminium 6061
- Zwart gezandstraald
- Ca. 264 g (630 mm)

0.816.744/7 reikwijdte 630 mm, hoogte 17 mm, backsweep 15°	003495
0.816.745/4 reikwijdte 660 mm, hoogte 21 mm, backsweep 35°	003495



SENDAI 90

- Ø 31,8 mm
- Rise 34 mm
- Backsweep 41°
- Aluminium 6061
- Zwart gezandstraald
- Ca. 322 g (630 mm)

0.816.742/1 reikwijdte 630 mm	003995
0.816.743/9 reikwijdte 660 mm	003995



PORTAL

- Ø 31,8 mm
- Backsweep 9°
- Riser
- Aluminium 6061
- Zwart gezandstraald
- Ca. 356 g (720 mm)

0.816.712/4 reikwijdte 720 mm, hoogte 15 mm	003495
0.816.713/2 reikwijdte 740 mm, hoogte 15 mm	003495
0.816.714/0 reikwijdte 760 mm, hoogte 15 mm	003495
0.816.715/7 reikwijdte 780 mm, hoogte 15 mm	003495
0.816.716/5 reikwijdte 720 mm, hoogte 30 mm	003495
0.816.717/3 reikwijdte 740 mm, hoogte 30 mm	003495
0.816.718/1 reikwijdte 760 mm, hoogte 30 mm	003495
0.816.719/9 reikwijdte 780 mm, hoogte 30 mm	003495

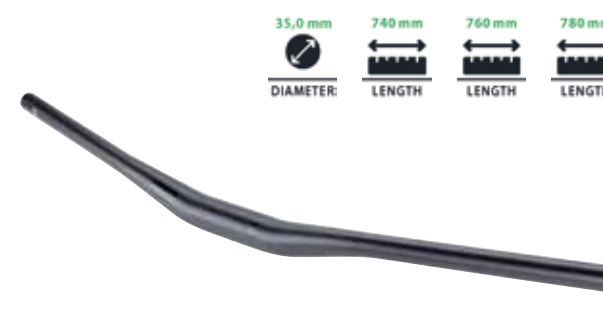

PORTAL

35

- Ø 35,0 mm
- Riser
- Aluminium 6061
- schwarz sandgestraht
- ca. 328 g (740 mm)

0.816.706/6 reikwijdte 740 mm, hoogte 20 mm, backsweep 9°	003495
0.816.707/4 reikwijdte 760 mm, hoogte 20 mm, backsweep 9°	003495
0.816.708/2 reikwijdte 780 mm, hoogte 20 mm, backsweep 9°	003495
0.816.709/0 reikwijdte 740 mm, hoogte 30 mm, backsweep 8°	003495
0.816.710/8 reikwijdte 760 mm, hoogte 30 mm, backsweep 8°	003495
0.816.711/6 reikwijdte 780 mm, hoogte 30 mm, backsweep 8°	003495

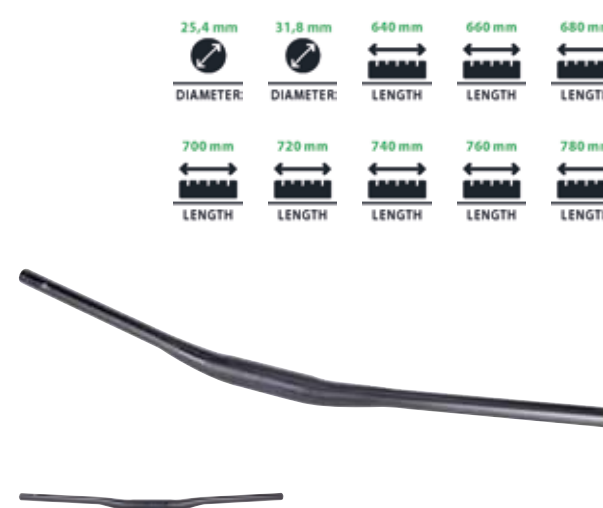

MOAB

- Riser
- Aluminium 6061
- Zwart gezandstraald
- Ca. 350 g (640 mm)

0.816.732/2 Ø 25,4 mm, reikwijdte 640 mm, hoogte 25 mm, backsweep 8°	002995
0.816.733/0 Ø 25,4 mm, reikwijdte 660 mm, hoogte 25 mm, backsweep 8°	002995
0.816.734/8 Ø 25,4 mm, reikwijdte 680 mm, hoogte 25 mm, backsweep 8°	002995
0.816.724/9 Ø 31,8 mm, reikwijdte 700 mm, hoogte 15 mm, backsweep 9°	002995
0.816.725/6 Ø 31,8 mm, reikwijdte 720 mm, hoogte 15 mm, backsweep 9°	002995
0.816.726/4 Ø 31,8 mm, reikwijdte 740 mm, hoogte 15 mm, backsweep 9°	002995
0.816.727/2 Ø 31,8 mm, reikwijdte 700 mm, hoogte 25 mm, backsweep 9°	002995
0.816.728/0 Ø 31,8 mm, reikwijdte 720 mm, hoogte 25 mm, backsweep 9°	002995
0.816.729/8 Ø 31,8 mm, reikwijdte 740 mm, hoogte 25 mm, backsweep 9°	002995
0.816.730/6 Ø 31,8 mm, reikwijdte 760 mm, hoogte 25 mm, backsweep 9°	002995
0.816.731/4 Ø 31,8 mm, reikwijdte 780 mm, hoogte 25 mm, backsweep 9°	002995



MOAB FLAT

- Ø 31,8 mm
- Rise 0 mm
- Backsweep 5°
- Flatbar
- Aluminium 6061
- Zwart gezandstraald
- Ca. 246 g (660 mm)

0.816.738/9 reikwijdte 660 mm	002995
0.816.739/7 reikwijdte 680 mm	002995
0.816.740/5 reikwijdte 700 mm	002995
0.816.741/3 reikwijdte 720 mm	002995



MOAB 35

- Ø 35,0 mm
- Rise 15 mm
- Backsweep 9°
- Aluminium 6061
- Zwart gezandstraald
- Ca. 326 g (720 mm)

0.816.720/7 reikwijdte 720 mm	002995
0.816.721/5 reikwijdte 740 mm	002995
0.816.722/3 reikwijdte 760 mm	002995
0.816.723/1 reikwijdte 780 mm	002995



MOAB 35 FLAT

- Ø 35,0 mm
- Rise 0 mm
- Backsweep 5°
- Flatbar
- Aluminium 6061
- Zwart gezandstraald
- Ca. 298 g (680 mm)

0.816.735/5 reikwijdte 680 mm	002995
0.816.736/3 reikwijdte 700 mm	002995
0.816.737/1 reikwijdte 720 mm	002995



MITO 45

- Rise 0
- Backsweep 5°
- Aluminium 6061
- Zwart gezandstraald
- Ca. 282 g (560 mm)

0.816.771/0 Ø 25,4 mm, reikwijdte 560 mm	001995
0.816.772/8 Ø 25,4 mm, reikwijdte 580 mm	001995
0.816.773/6 Ø 25,4 mm, reikwijdte 600 mm	001995
0.816.768/6 Ø 31,8 mm, reikwijdte 560 mm	001995
0.816.769/4 Ø 31,8 mm, reikwijdte 580 mm	001995
0.816.770/2 Ø 31,8 mm, reikwijdte 600 mm	001995



MITO 60

- Ø 31,8 mm
- Rise 15 mm
- Aluminium 6061
- Zwart gezandstraald
- Ca. 260 g (640 mm)

0.816.756/1 reikwijdte 640 mm, backsweep 15°	002995
0.816.757/9 reikwijdte 660 mm, backsweep 15°	002995
0.816.758/7 reikwijdte 680 mm, backsweep 15°	002995
0.816.759/5 reikwijdte 640 mm, backsweep 25°	002995
0.816.760/3 reikwijdte 660 mm, backsweep 25°	002995
0.816.761/1 reikwijdte 680 mm, backsweep 25°	002995

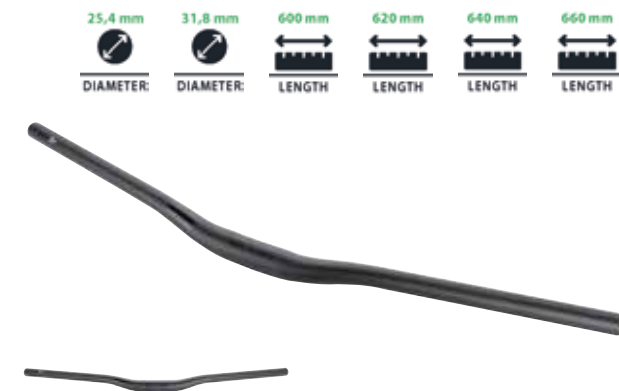

MITO 90

- Rise 28 mm
- Backsweep 37°
- Aluminium 6061
- Zwart gezandstraald
- Ca. 286 g (600 mm)

0.816.753/8 Ø 25,4 mm, reikwijdte 600 mm	002995
0.816.754/6 Ø 25,4 mm, reikwijdte 620 mm	002995
0.816.755/3 Ø 25,4 mm, reikwijdte 640 mm	002995
0.816.750/4 Ø 31,8 mm, reikwijdte 620 mm	002995
0.816.751/2 Ø 31,8 mm, reikwijdte 640 mm	002995
0.816.752/0 Ø 31,8 mm, reikwijdte 660 mm	002995



BRUT EXTRA SELECT

- Lowriser
- 31,8 x 780 mm
- Rise 15 mm
- Backsweep 9° / upsweep 5°
- Aluminium 6061 double butted
- Ca. 350 g

0.716.903/0 Rocket silver	003995
0.716.904/8 honky white	003995
0.716.906/3 blue Steel	003995
0.716.907/1 riot red	003995
0.716.908/9 heart of gold	003995
0.716.909/7 ultra violet	003995
0.716.910/5 guerilla green	003995
0.716.911/3 odd orange	003995

BRUT SELECT

- Highriser
- 31,8 x 720 mm
- Rise 30 mm
- Backsweep 9° / upsweep 5°
- Aluminium 6061 double butted
- Ca. 340 g

0.716.991/5 rocket silver	003495
0.716.992/3 honky white	003495
0.716.994/9 blue steel	003495
0.716.995/6 riot red	003495
0.716.997/2 ultra violet	003495
0.716.998/0 guerilla green	003495
0.716.999/8 odd orange	003495



MENDOZA

- Gravel stuur
- Ø 31,8 mm
- Drop 125 mm
- Reach 70 mm
- Flare 12°
- Aluminium 6061
- Zwart gezandstraald

0.816.781/9 400 mm	002995
0.816.782/7 420 mm	002995
0.816.783/5 440 mm	002995



AUSTRAL

- Gravel stuur
- Ø 31,8 mm
- Drop 130 mm
- Reach 75 mm
- Flare 12°
- Aluminium 6061
- Zwart gezandstraald

0.816.774/4 400 mm	004995
0.816.775/1 420 mm	004995
0.816.776/9 440 mm	004995



TRI BAR

- Triathlon / opzetstuur
- 25,4 x 350 mm
- Aluminium 6061 T6
- Zachte arm-pads
- Ca. 660 g

0.316.922/4 zwart	002995
-------------------	--------



LITE BAR

- Ergonomisch design
- Lengte: 120 mm
- ca. 240 g / paar

0.316.913/3 zwart 002195



TRIANGLE

- Ergonomisch design
- Lengte: 90 mm
- Ca. 180 g / paar

0.316.915/8 zwart 001995



COMFORT XXL

- Grote greep-Ø (28,6 mm) voor comfortabel fietsen
- Lengte: 140 mm
- ca. 130 g / paar

0.316.910/9 zwart 001795



ERGO LINE

- Aluminium kern met kratonrubber oppervlak
- Ergonomisch gevormd
- Lengte: 125 mm
- ca. 140 g / paar

0.316.909/1 zwart 001795



HEADS-UP SPIN

- Stuurpen verhoger voor 1 1/8" A-head voorvorken
- Incl. 4 spacers à 5 mm
- Met spin functie voor draaien van stuurpen zonder gereedschap om max. 90°
- Aluminium 6061
- 250 g

0.716.229/0 zwart 004995



HEADS-UP DLX

- Stuurpen verhoger voor 1 1/8" A-head voorvorken met aluminium of stalen stuurbuis
- Incl. 5 spacers voor de hoogte instelling, A-head plug (1x8 mm; 4x5 mm), bout en kapje
- Aluminium 6061 3D gesmeed
- Ca. 190 g

0.316.907/5 zwart 002995

0.316.908/3 zilver 002995



HEADS-UP

- Stuurpen verhoger voor 1 1/8" A-head voorvorken
- Zorgt voor comfortabele fietshouding
- Incl. 4 spacers voor hoogte instelling (1x 10 mm; 1x 8 mm; 2x 5 mm)
- Aluminium 6061
- Ca. 220 g

0.316.975/2 zwart 002495

0.316.976/0 zilver 002495



STURDEMPER

- Voorkomt het omslaan van het voorwiel bij gebruik van tweebeenstandaards
- Compleet set

0.316.926/5 voor frame-Ø 28 tot 32 mm 000995

0.316.929/9 voor frame-Ø 38 tot 62 mm 000995



STUURDOPPEN

- Kunststof met klemmschroef
- Paar

0.316.927/3 zwart 000495



REMMEN



Stop!

Niet alles hoeft te blijven zoals het is. Want met de remmen op je fiets moet je niet knoeien – als deze niet meer werken, is het tijd om de versleten onderdelen te vervangen. In het CONTEC assortiment vind je een ruime keuze aan kabels, schijfremblokken, remschijven of remschoenen.

Er zijn veel slijtageonderdelen voor werkplaatsen in praktische werkplaatsverpakkingen om verpakingsafval te verminderen. Onze verschillende remhendels bieden je niet alleen zekerheid, maar ook een manier om het uiterlijk van het stuur te verbeteren.



DISC STOP HOSE PAGINA 81

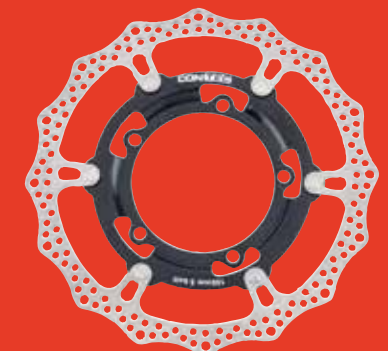

CDR-5B PAGINA 73

**BR-RD10**

- Knijprem
- Aluminium gesmeed
- Dual-Pivot-Caliper resp. remschoenhouder
- Afmeting 39-51 mm
- Zwart
- 165 g

0.307.828/4 set, rechts en links	006495
----------------------------------	--------

**BL-RD10**

- V-brake, race-remmen
- Aluminium - koud gesmeed
- Geïntegreerd Quick-Release-mechanisme
- Zwart
- 272 g / paar

0.307.820/1 set, rechts en links	003495
----------------------------------	--------

**BL-CX10**

- Aanvullend paar remgrepen cantilever, voor cyclocross en reisfietsen
- Aluminium
- Top Mount, klem-Ø 24 mm
- Afstelbare greepwijdte
- Zwart / zilver
- 90 g / paar

0.307.817/7 set, rechts en links	002995
----------------------------------	--------

**BL-CX11**

- Aanvullend paar remgrepen cantilever, voor cyclocross en reisfietsen
- Aluminium
- Top Mount, klem-Ø 31,8 mm
- Afstelbare greepwijdte
- Zwart / zilver
- 90 g / paar

0.307.832/6 set, rechts en links	002995
----------------------------------	--------

**BL-US3F**

- Voor Cantilever en zij-optrek remmen
- Aluminium
- 3-vinger hevel
- Voor binnenkabel met peer-nippel
- 168 g / paar

0.307.860/7 zilver / zwart, rechts	001995
------------------------------------	--------

0.307.861/5 zilver / zwart, links	001995
-----------------------------------	--------

0.307.862/3 zwart / zwart, rechts	001995
-----------------------------------	--------

0.307.863/1 zwart / zwart, links	001995
----------------------------------	--------

**BL-US2F**

- Voor Cantilever en zij-optrek remmen
- Aluminium
- 2-vinger hevel
- Voor binnenkabel met peer-nippel
- 178 g / paar

0.307.864/9 zilver / zwart, rechts	001995
------------------------------------	--------

0.307.865/6 zilver / zwart, links	001995
-----------------------------------	--------

0.307.866/4 zwart / zwart, rechts	001995
-----------------------------------	--------

0.307.867/2 zwart / zwart, links	001995
----------------------------------	--------

MTB / V-Brakes Remmen

**BR-MT10**

- V-brake, MTB
- Aluminium - koud gesmeed
- Remschoen - 63 mm
- Armlengte - 102 mm
- Incl. bochtje en bouten
- 156 g

0.307.803/7 zwart	002195
-------------------	--------

0.307.804/5 zilver	002195
--------------------	--------

**BR-BX930**

- V-brake, BMX
- Aluminium - koud gesmeed
- Armlengte 95 mm
- Incl. bochtjes en bouten
- 166 g

0.307.034/9 zwart	002695
-------------------	--------

**BL-MT30**

- V-brake, MTB
- Aluminium
- 2-vinger hendel
- Geschikt voor RapidFire-versteller
- Zwart / zilver
- 180 g / paar

0.307.813/6 rechts	001395
--------------------	--------

0.307.814/4 links	001395
-------------------	--------

**BL-MT10**

- V-brake, MTB
- Aluminium
- 2-vinger hendel
- Geschikt voor RapidFire-versteller
- Zwart / zilver mat
- 180 g / paar

0.307.825/0 rechts	001295
0.307.826/8 links	001295

**BL-MT20 TWIST**

- V-brake, MTB
- Aluminium
- 3-vinger hendel
- Ook geschikt voor draaiversteller
- Zilver / zwart
- 196 g / paar

0.307.823/5 rechts	001195
0.307.824/3 links	001195

**BR-CR10**

- V-brake, comfort
- Aluminium - koud gesmeed
- Remschroen - 55 mm
- Armlengte 120 mm (bijzonder goed voor banden van groot volume)
- Incl. bochtje en bouten
- 166 g

0.307.800/3 zilver	001695
--------------------	--------

**BR-CT10**

- V-brake, city/trekking
- Aluminium - koud gesmeed
- Remschroen - 63 mm
- Armlengte - 110 mm
- Incl. bochtje en bouten
- 161 g

0.307.805/2 zwart	002195
0.307.806/0 zilver	002195

**BL-CT10**

- V-brake, comfort
- Aluminium
- 4-vinger hendel met Kraton-rubber inlays
- Geschikt voor RapidFire-versteller
- Zwart / zilver mat
- 204 g / paar

0.307.815/1 rechts	001295
0.307.816/9 links	001295

**BL-CT10 TWIST**

- V-brake, comfort
- Aluminium
- 4-vinger hendel met Kraton-rubber inlays
- Ook geschikt voor draaiversteller
- Zwart / zilver
- 204 g / paar

0.307.821/9 rechts	001295
0.307.822/7 links	001295

**BL-CT20 TWIST**

- V-brake, comfort
- Aluminium
- 4-vinger hendel
- Ook geschikt voor draaiversteller
- Zilver
- 184 g / paar

0.307.811/0 rechts	001195
0.307.812/8 links	001195

**BR-CL15**

- Knijprem, comfort
- Aluminium
- Dual-Pivot-Caliper resp. remschoenhouder
- Afmeting: 61-78 mm

0.307.841/7 voorwiel	002195
0.307.842/5 achterwiel, voor ESGE-/Pletscher-Mount	002195

**BR-CL20**

- Knijprem, comfort
- Aluminium
- Dual-Pivot-Caliper resp. remschoenhouder
- Afmeting: 72-92 mm
- 200 g

0.307.845/8 voorwiel, zonder verpakking	000000
0.307.831/8 voorwiel	002195

**BL-CL RETRO**

- Voor cantilever, rollerbrake en knijprem
- Aluminium
- 4-vinger
- Zilver
- 180 g / paar

0.307.837/5 rechts	001595
0.307.838/3 links	001595

**BR-KY10**

- V-brake, kinder/jeugd
- Aluminium - koud gesmeed
- Remschoen - 55 mm
- Armlengte - 95 mm
- Incl. bochtje en bouten
- 155 g

0.307.827/6 zwart	001495
-------------------	--------

**BL-K10**

- V-brake, kinder remgreep 16" - 20"
- Aluminium - koud gesmeed
- 4-vinger veiligheidshendel
- Ook geschikt voor draaiversteller
- Zwart / zilver
- 180 g / paar

0.307.807/8 rechts	001195
0.307.808/6 links	001195

**BL-K20**

- V-brake, kinder remgreep 12" - 16"
- Aluminium - koud gesmeden
- 3-vinger hendel
- Ook geschikt voor draaigreep versteller
- Zwart / zilver
- 109 g / paar

0.307.829/2 rechts	001395
--------------------	--------

**BL-Y10**

- V-brake, kinder remgreep 20" - 24"
- Aluminium - koud gesmeed
- 3-vinger hendel
- Ook geschikt voor draaiversteller
- Zwart / zilver
- 182 g / paar

0.307.809/4 rechts	001195
0.307.810/2 links	001195



R-STOP

- Remschoen
- Voor knijprem en vrijdragende remmen
- Medium Compound
- Cartridge
- 55 mm
- Paar

0.307.932/4 zwart	001095
0.307.933/2 zilver	001095



R-STOP +

- Remschoen
- Voor knijprem en vrijdragende remmen
- Alloy Plus Compound
- 55 mm
- Paar

0.307.931/6 zwart / blauw	000895
---------------------------	--------

25
PAIR



R-STOP

- Remschoen
- Voor knijprem en vrijdragende remmen
- Medium Compound
- 55 mm
- Zwart

0.307.930/8 presentatieverpakking	000595
0.307.966/2 box à 25 paar	014895



R-STOP +

- Remschoen
- Voor knijprem en vrijdragende remmen
- Alloy Plus Compound
- Cartridge
- 55 mm
- Paar

0.307.934/0 zwart	001495
0.307.935/7 zilver	001495



R-STOP+

- Passend voor Cartridge race remschoenen
- Alloy Plus Compound
- 55 mm
- Paar

0.307.791/4 blauw	000795
-------------------	--------



R-STOP

- Passend voor Cartridge race remschoenen
- Medium Compound
- 55 mm
- Paar

0.307.789/8 zwart	000595
-------------------	--------

25
PAIR



V-STOP 3D

- Remschoen
- Voor V-brakes
- Triple Contour design
- Medium Compound
- Cartridge
- 72 mm
- Kleur rempad: rood, zwart, groen

0.307.963/9 presentatieverpakking, zwart	001695
0.307.964/7 presentatieverpakking, zilver	001695
0.307.965/4 box à 25 paar	042395



V-STOP 2D

- Remschoen
- Voor V-brakes
- Dual Contour design
- Medium Compound
- Cartridge
- 72 mm
- Paar

0.307.962/1 zwart	001495
-------------------	--------



V-STOP +

- Remschoen
- Voor V-brakes
- Alloy Plus Compound
- Cartridge
- Asymmetrisch
- 70 mm
- Paar

0.307.960/5 zwart	001295
0.307.961/3 zilver	001295



V-STOP

- Remschoen
- Voor V-brakes
- Medium Compound
- Cartridge
- Asymmetrisch
- 70 mm
- Paar

0.307.958/9 zwart	001295
0.307.959/7 zilver	001295

Rempads

Versleten rempads moeten worden vervangen om de functionaliteit van de velgremmen te garanderen. Er zijn verschillende rempads voor verschillende soorten remmen, zoals cantilevers, V-brakes of hydraulische velgremmen. De remblokken bestaan uit verschillende samengestelde mengsels, die van invloed zijn op het remgedrag en de duurzaamheid. Wij hebben ook veel gangbare pad-types in een praktische werkplaatsbox.

Medium Compound

Middelhard rubbermengsel voor optimale remkracht en minimale slijtage.

Alloy Plus Compound

Het nieuwe rubbermengsel zorgt voor de beste en meest gecontroleerde rem effecten onder alle weersomstandigheden.

2D Compound

Voor optimale remprestaties, ook tijdens natte weersomstandigheden.

3D Compound

3 centerblokken = 3 functies. Het eerste blokje verhoogt de remcapaciteit bij ieder weertype. Het middelste centerblokje reinigt de velgen, het achterste gedeelte voorkomt piepende geluiden tijdens het remmen.



V-STOP 3D

- Passend voor Cartridge V-brake remschoenen
- 3D Triple Compound
- 72 mm
- Paar

0.307.798/9 zwart / groen / bruin 000995



V-STOP 2D

- Passend voor Cartridge V-brake remschoenen
- 2D Dual Compound
- 72 mm
- Paar

0.307.797/1 zwart / coolgrey 000895



V-STOP+

- Passend voor Cartridge V-brake remschoenen
- Alloy Plus Compound
- 70 mm
- Paar

0.307.795/5 blauw 000795



V-STOP

- Passend voor Cartridge V-brake remschoenen
- Medium Compound
- 70 mm
- Paar

0.307.793/0 zwart 000595



V-STOP ABS

- Remschoen
- Voor V-brakes
- ABS-Compound
- Asymmetrisch
- 70 mm
- Zwart / oranje / grijs

0.307.957/1 paar 001095



V-STOP +

- Remschoen
- Voor V-brakes
- Alloy Plus Compound
- Asymmetrisch
- 70 mm
- Zwart / blauw

0.307.956/3 paar 000895



V-STOP 2D

- Remschoen
- Voor V-brakes
- Dual Contour design
- Medium Compound
- Asymmetrisch
- 72 mm
- Zwart / grijs

0.307.955/5 paar 000995

25
PAIR



V-STOP

- Remschoen
- Voor V-brakes
- Medium Compound
- Symmetrisch
- 70 mm
- Zwart

0.307.945/6 schroefbevestiging, paar 000595

0.307.946/4 schroefbevestiging, 2 paar 001095

0.307.947/2 schroefbevestiging, box à 25 paar 014895

0.307.948/0 steekbevestiging, paar 000595

0.307.949/8 steekbevestiging, box à 25 paar 014895

25
PAIR



V-STOP

- Remschoen
- Voor V-brakes
- Medium Compound
- Asymmetrisch
- 70 mm
- Zwart

0.307.950/6 schroefbevestiging, paar 000595

0.307.951/4 schroefbevestiging, 2 paar 001095

0.307.952/2 schroefbevestiging, box à 25 paar 014895

0.307.953/0 steekbevestiging, paar 000595

0.307.954/8 steekbevestiging, box à 25 paar 014895

20
PAIR**C-STOP**

- Remschoen
- Voor Cantilever remmen
- Medium Compound
- Asymmetrisch
- 70 mm
- Zwart

0.307.942/3 paar	000495
0.307.943/1 box à 20 paar	009995

25
PAIR**C-STOP**

- Remschoen
- Voor Cantilever remmen
- Medium Compound
- Symmetrisch
- 70 mm
- Zwart

0.307.940/7 paar	000495
0.307.941/5 box à 25 paar	012395

25
PAIR**C-STOP**

- Remschoen
- Voor Cantilever remmen
- Medium Compound
- 55 mm
- Zwart

0.307.938/1 paar	000495
0.307.939/9 box à 25 paar	012395

Remmen Rempads hydraulische remmen**25**
PAIR**H-STOP +**

- Rempad
- Voor hydraulische remmen
- Alloy Plus Compound
- Passend voor Magura HS11 / HS22 / HS24 / HS33
- 55 mm
- Zwart / blauw

0.307.929/0 paar	001795
------------------	--------

H-STOP

- Rempad
- Voor hydraulische remmen
- Medium Compound
- Passend voor Magura HS11 / HS22 / HS24 / HS33
- 55 mm
- Zwart

0.307.936/5 paar	001395
0.307.937/3 box à 25 paar	034895

Disc remblokken

Onze disc-remblokken zijn compatibel met de gangbare remmodellen in de versie Organic, Gesinterd of Alloy. Welke remblokken voor jou van toepassing zijn, is afhankelijk van je remgedrag, want de remblokken zijn van wezenlijke invloed op je rijstijl.

ORGANIC

Organische remblokken bestaan uit diverse vezels vermengd met een bindmiddel (hars). De voordelen van organische remblokken zijn: goede remkracht, geluidsarm, korte inrijtijd en geringe hittevorming. Dat de organische remblokken sneller gaan slijten is wel een punt om rekening mee te houden. Daarom zijn deze remblokken het meest geschikt voor lichtgewicht fietsers die kortere afstanden rijden met minder remmomenten.

ALLOY

De mix uit organische remblokken en een plaat van aluminium zorgt voor een betere afvoer van de warmte uit het remblok en is een goed compromis, als het gaat om de voordelen van organische remblokken en de hittebestendigheid van sinter-remblokken met elkaar te verbinden. Daardoor treedt het effect van remfading ook bij intensief gebruik pas later op en gaan remblokken langer mee bij inspannende afdalingen of bij regelmatig remmen met veel gewicht.

SINTER

Gesinterde remblokken bestaan uit geharde metalen componenten, die door druk en hitte met elkaar worden verbonden. Sintered-remblokken zijn bestand tegen hoge temperaturen, wat van voordeel is voor een betere functionaliteit onder natte en modderige omstandigheden en het vroegtijdig optreden van remfading en slijtage. Weliswaar veroorzaken Sintere-remblokken iets meer geluiden en hebben een langere inrijtijd, maar hun performance overtuigen tijdens talloze remacties. Vandaar zijn ze ideaal geschikt voor Downhill en fietsers met meer gewicht of ook voor snelle E-bikes en S-Pedelects.

Cool

Deze organische remblokken zijn uitgerust met koelribben en bieden een nog grotere weerstand tegen het gevreesde fading of beglazing dan onze toch al zeer belastbare remblokken. De warmte opgewekt tijdens het remmen wordt via de koelribben optimaal afgevoerd. Wat van voordeel is bij bijzonder lange afdalingen.

Slijtindicator

Met de geïntegreerde slijtindicator word je akoestisch gewaarschuwd, als het nodig is de remblokken te vervangen.



MAGURA



DISCSTOP+ CBP-100

· Passend voor **Magura Louise** (-2001), **Clara** (-2000)

0.817.400/5 organisch 001595

MAGURA

PROMAX



DISCSTOP+ CBP-110

· Passend voor **Magura Clara** (vanaf 2001), **Louise FR** (-2006), **Louise** (2002-2006) - **Promax DSK-903**

0.817.401/3 organisch 001595

MAGURA



DISCSTOP+ CBP-130

· Passend voor **Magura Julie** (2001-2008), **Louise** (vanaf 2007)

0.817.402/1 organisch 001595
0.817.465/8 organisch, box à 25 paar 001595

MAGURA



DISCSTOP+ CBP-140

· Passend voor **Magura Marta** (-2008), **SL** (-2008), **Gold - Clarks Skeletal**

0.817.403/9 organisch 001595

MAGURA



DISCSTOP+ CBP-150

· Passend voor **Magura Louise** (2007-2010), **Julie HP** (2009)

0.817.404/7 organisch 001595
0.817.466/6 organisch, box à 25 paar 001595

MAGURA



DISCSTOP+ CBP-160

· Passend voor **Magura MT 7 HC / Pro / raceline**, **MT 5 eStop / fabio wimber**, **MT Trail SL (voor)**, **MT 1893**, **CT5**

0.817.405/4 CBP-160, organisch 001595
0.817.467/4 CBP-160, organisch, box à 25 paar 001595
0.817.475/7 CBP-160A+, organisch, met aluminium plaat en aluminium PIN - 50 % lichter, betere hittedtransfer en performance 001795
0.817.444/3 CBP-160 S, metaal, gesinterd 001795
0.817.097/9 CBP-160C, metaal gesinterd, met koelribben - 40 % minder slijtage 001995

MAGURA



DISCSTOP+ CBP-170

· Passend voor **Magura MT 5 / e - MT Trail sport (voor)**

0.817.406/2 CBP-170, organisch 001595
0.817.468/2 CBP-170, organisch, box à 25 paar 001595
0.817.445/0 CBP-170 S, metaal, gesinterd 001795

HAYES



DISCSTOP+ CBP-200

· Passend voor **Hayes HFX MAG / 9**, **MX 1** hydraulisch

0.817.407/0 CBP-200, organisch 001595
0.817.408/8 CBP-200 S, metaal, gesinterd 001795

HAYES

CANNONDALE

BENGAL



DISCSTOP+ CBP-240

· Passend voor **Hayes MX -2/3/4/5 Sole - CX pro / comp / expert - QDH 4 / 5 SP - Cannondale Helix 6**, **Bengal ares**, **MB series / strida / Helix 1 - 7.5**

0.817.409/6 organisch 001595

HAYES

**DISCSTOP+ CBP-250**· Passend voor **Hayes Stroker** / Graming

0.817.410/4 CBP-250, organisch	001595
0.817.446/8 CBP-250 S, Metaal, gesinterd	001795

HAYES

**DISCSTOP+ CBP-260**· Passend voor **Hayes Ryde** / Dyno

0.817.411/2 organisch	001595
-----------------------	--------

HAYES

**DISCSTOP+ CBP-270**· Passend voor **Hayes Prime** / comp

0.817.412/0 organisch	001595
-----------------------	--------

HAYES

**DISCSTOP+ CBP-280**· Passend voor **Hayes Dominion A4** / SFL

0.817.461/7 CBP-280, organisch	001595
--------------------------------	--------

AVID

PROMAX

CLARKS

**DISCSTOP+ CBP-310**· Passend voor **Avid BB3** / **BB5** mechanisch - **Promax DSK 710** / 717 / 717R / 300 / 300R / 310 / 330 / 330R - **Clarks CMD17**

0.817.413/8 CBP-310, organisch	001595
0.817.447/6 CBP-310 S, metaal, gesinterd	001795

AVID

PROMAX

**DISCSTOP+ CBP-320**· Passend voor **Avid Juicy** Ultimate / 7 / Carbon / 5, **BB7** mountain / S, **Promax DSK-905**

0.817.414/6 CBP-320, organisch	001595
0.817.476/5 CBP-320A+, organisch, met aluminium plaat - 50 % lichter, betere hittestransfer en performance	001795
0.817.448/4 CBP-320 S, metaal, gesinterd	001795

AVID

**DISCSTOP+ CBP-330**· Passend voor **Avid CODE** 4-zuigers

0.817.415/3 CBP-330, organisch	001595
--------------------------------	--------

AVID

SRAM

**DISCSTOP+ CBP-340**· Passend voor **Avid Elixir serie** - **Sram XX - XO, Red eTap - Trickstuff C21**

0.817.416/1 CBP-340, organisch	001595
0.817.469/0 CBP-340, organisch, box à 25 paar	001595
0.817.477/3 CBP-340A+, organisch, met aluminium plaat en aluminium PIN - 50 % lichter, betere hittestransfer en performance	001795
0.817.450/0 CBP-340 S, metaal, gesinterd	001795

AVID

**DISCSTOP+ CBP-350**· Passend voor **Avid XO Trail - Elixir 7 / 9** / Trail 4-zuigers, **Guide** Ultimate / RSC / RS / R / T

0.817.417/9 CBP-350, organisch	001595
0.817.451/8 CBP-350 S, metaal, gesinterd	001795

AVID

**DISCSTOP+ CBP-360**· Passend voor **Avid Code R** (vanaf 2011) / RSC, **Guide RE** / DB8 / G2RE

0.817.418/7 CBP-360, organisch	001595
0.817.452/6 CBP-360 S, metaal, gesinterd	001795

SRAM

**DISCSTOP+ CBP-370**

· Passend voor **Sram Road RED / Force1 / CX1, Rival 1 / 22 / S-700, Level Ultimate / TLM, Hydro R**

0.817.419/5 CBP-370, organisch	001595
0.817.478/1 CBP-370A+, organisch, met aluminium plaat en aluminium PIN - 50 % lichter, betere hittestransfer en performance	001795
0.817.453/4 CBP-370 S, metaal, gesinterd	001795

SRAM

**DISCSTOP+ CBP-380**

· Passend voor **Sram DB 1 / 3 / 5, Level T / TL / TLM / Ultimate, Force 2020**

0.817.420/3 CBP-380, organisch	001595
0.817.420/4 CBP-380 S, metaal, gesinterd	001795

**DISCSTOP+ CBP-500**

· Passend voor **Shimano XT BR-M755 - Grimeca system8 - Sram 9.0 - Hope Mono M4 / Tech, Trickstuff C41 / DIRETTISSIMA - Promax DSK-922M / 922T / 930M / 930T**

0.817.421/1 organisch	001595
-----------------------	--------

SHIMANO

**DISCSTOP+ CBP-510**

· Passend voor **Shimano Deore BR-M555**

0.817.422/9 organisch	001595
-----------------------	--------

SHIMANO

TEKTRO

PROMAX

ALHONGA

**DISCSTOP+ CBP-530**

· Passend voor **Shimano Deore M575 / M525 / 515 / M505 / 495 / 486 / 485 / 475 / 465 / 447 / 446 / 445 / 416 / 416A / 415 / 4050 / 375 / 395 / 365 / 355 / 315 / 3050 / T615 / T675 / C501 / C601 / TX805 / MT500 / MT400 / R317 - TEKTRO HD r280 / T39 / J258, MD c400 / c510 / c550 - Auriga Pro / MD- U310f / u310r / M280 / M285 / M290 / M300 / M352 / C310r / C310f / C605 / C605slc / C550 slc / C610 / C610slc / 610C / C705 / 705C / C710 / 710C / C800 / C801 / C811 / M600 / M802, G-spec FMR R802 (achter) / spyke / eu810 (achter) / eu811 (achter) - ALHONGA HJ-MD 17/18 - Promax dsk-927 / 927T / 936 / 923 / 925 / 926 / 920m / 920T / 718R**

0.817.424/5 CBP-530 MY2022, organisch	001595
0.817.424/6 CBP-530, organisch	001595
0.817.470/8 CBP-530 MY2022, organisch, box à 25 paar	001595
0.817.470/9 CBP-530, organisch, box à 25 paar	001595
0.817.481/5 CBP-530A+, organisch, met aluminium plaat - 50 % lichter, betere hittestransfer en performance	001795
0.817.454/2 CBP-530 S, metaal, gesinterd	001795
0.817.474/0 CBP-530 S, metaal, gesinterd, box à 25 paar	001795

SHIMANO

TRP

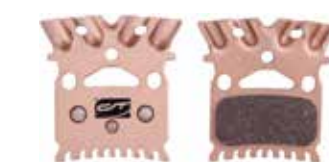
**DISCSTOP+ CBP-540**

· Passend voor **Shimano XTR M975 / M966 / M965, XT M776 / M775 / M765, SLX M665, LX M585 / T665 / T605, DEORE M596 / M595 / M535, ALFINE S501 / S500, SAINT M800 - HONE M601 / BR-M545 / R505 - TRP Dash Carbon - Juin tech R1 / X1, F1 - ZOOM hb100 / db875**

0.817.425/2 CBP-540, organisch	001595
0.817.479/9 CBP-540A+, organisch, met aluminium plaat en aluminium PIN - 50 % lichter, betere hittestransfer en performance	001795
0.817.455/9 CBP-540 S, metaal, gesinterd	001795
0.817.094/6 CBP-540C, metaal gesinterd, met koelribben - 40 % minder slijtage	001995

SHIMANO

TEKTRO

CLARKS

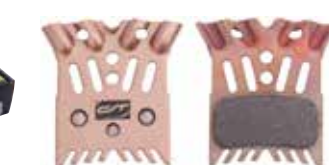
**DISCSTOP+ CBP-550**

· Passend voor **Shimano XTR BR-M9100 / BR-M9020 / M9000 / M985 / M987 / M978 / M900, XT M8100 / M8000 / M785 / R785 / RS785, SLX M7100 / M7000 / M675 / M666, DEORE M615 / M6000 / BR-CX77 / CX75 / R517 / R515 / R317 / R315, Alfine S700 - FSA K-Force TX-9000 - Afterburner DB-TX-9150 - TEKTRO HD-7910 - Riderever Arc S / U / E, Attack S / U / E - Clarks M2**

0.817.426/0 CBP-550, organisch	001595
0.817.471/6 CBP-550, organisch, box à 25 paar	001595
0.817.480/7 CBP-550A+, organisch, met aluminium plaat en aluminium PIN - 50 % lichter, betere hittestransfer en performance	001795
0.817.456/7 CBP-550 S, metaal, gesinterd	001795
0.817.095/3 CBP-550C, metaal, gesinterd, met koelribben - 40 % minder slijtage	001995

SHIMANO

TRP

**DISCSTOP+ CBP-560**

· Passend voor **Shimano XTR M9120, XT M8020 / M8120, Saint M820 / M810, ZEE M640/M7120, Deore MT520 / MT420 - TRP Quadiem Spec / SL / Slate T4, G-Spec dh / dh-r / Trail SLC / Trail s, E-zurich 2.3 / comp, Dorado 4P HD-E730 / E725 / E720, Orion 4P / M841 / 840-2 / 830 / 826 / 825 / 815 / E-840-2 / E820 / E822 / EU820 / EU821 - Juin tech gt / gtp / gtf**

0.817.427/8 CBP-560, organisch	001595
0.817.483/1 CBP-560, organisch, box à 25 paar	001595
0.817.482/3 CBP-560S, gesinterd	001795
0.817.096/1 CBP-560C, metaal, gesinterd, met koelribben - 40 % minder slijtage	001995

TEKTRO

**DISCSTOP+ CBP-600**

· Passend voor **Tektro IO** hydraulisch / mechanisch

0.817.428/6 organisch	001595
-----------------------	--------

TEKTRO

**DISCSTOP+ CBP-610**

· Passend voor **Tektro E-Bike Dorado** HD-E710

0.817.429/4 organisch 001595

TEKTRO

**DISCSTOP+ CBP-615**

· Passend voor **Tektro IOX, Lyra** MD-C500, **Novela** MD-M311

0.817.430/2 organisch 001595

FORMULA

**DISCSTOP+ CBP-620**

· Passend voor **Formula Oro**

0.817.431/0 CBP-620, organisch 001595

0.817.457/5 CBP-620 S, metaal, gesinterd 001795

SHIMANO

TEKTRO

**DISCSTOP+ CBP-625**

· Passend voor **Shimano XTR** BR-M9100 / M9110, **Dura Ace** BR-R9170, **Ultegra** BR-R8070 / R7070 / 4770 / RX810 / RX400, **Metrea** U5000 / BR-RS805 / RS505 / RS405F / RS405R / RS305-R / RS305-F / R510 / R310 / TT / T910 / UR300 / S7000 - **Tektro R802 front / EU810 front / EU811 front-Riderever attack s / u / mcx2**

0.817.458/3 CBP-625, organisch 001595

0.817.458/6 CBP-625, organisch, box à 25 paar 001595

0.817.458/4 CBP-625 S, metaal, gesinterd 001795

0.817.458/5 CBP-625 A+, organisch, met aluminium plaat - 50 % lichter, betere hittetransfer en performance 001795

FORMULA

**DISCSTOP+ CBP-630**

· Passend voor **Formula Mega, The One, R1, RX, RO, T1, C1, Cura** series / E

0.817.432/8 CBP-630, organisch 001595

0.817.472/4 CBP-630, organisch, box à 25 paar 001595

0.817.098/7 CBP-630C, metaal gesinterd, met koelribben - 40 % minder slijtage 001995

FORMULA

**DISCSTOP+ CBP-640**

· Passend voor **Formula Cura 4**

0.817.463/3 CBP-640, organisch 001595

0.817.464/1 CBP-640 S, metaal, gesinterd 001795

PROMAX

**DISCSTOP+ CBP-645**

· Passend voor **Promax DKS** -320/700

0.817.435/1 organisch 001595

ZOOM

**DISCSTOP+ CBP-650**

· Passend voor **Zoom mechanisch - Clarks CMD-21**

0.817.433/6 organisch 001595

0.817.473/2 organisch, box à 25 paar 001595

MAGURA

**DISCSTOP+ CBP-651**

· Passend voor **Magura MT 7** HC / Pro / raceline, **MT 5** eStop / fabio wimber, **MT Trail SL (voor), MT 1893, CT5**

0.817.460/9 organisch, set à 4 stuks 002995

PROMAX



DISCSTOP+ CBP-660

· Passend voor **Promax DSK-200 / 200S / 400 / 420 / 400E / 400S / 610** mechanisch

0.817.434/4 organisch 001595

NEW

CAMPAGNOLO



DISCSTOP+ CBP-680

· passend voor **Campagnolo Super Record EPS, Super Record, Record EPS, Record, Chorus, Potenza**

0.817.485/7 CBP-680, organisch 001595

0.817.485/8 CBP-680 C, metaal gesinterd, met koelribben - 40 % minder slijtage 001995

TEKTRO

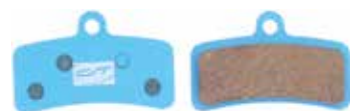

CBP-ET

· Schijfremblok
· 5 mm dik, alleen geschikt voor Tektro E-bike remmen met een remschijf-dikte van 2,3 mm, evenals voor CONTEC-remschijven CDR-ET

0.817.484/9 CBP-530 ET, organisch 001895

passend voor Tektro HD-T390, HD-E395 (rem met 2 zuigers), HD-M530 (rem met 2 zuigers)

0.817.485/6 CBP-560 ET, organisch 001895

passend voor Tektro HD-E740, DH-E745, HD-T37, HD-M530 (rem met 4-zuigers)

NEW

160 mm DIAMETER: 180 mm DIAMETER:



CDR-5B

· Voor 5-gaats disc-opname
· RVS
· Schijfsterte: 1,8 mm
· Met 5 RVS bevestigingsbouten

0.307.054/8 160 mm, slijtagegrens: 1,4 mm, ca. 161 g 002695

0.307.054/9 180 mm, slijtagegrens: 1,4 mm, ca. 195 g 002895

NEW

140 mm DIAMETER: 160 mm DIAMETER:

180 mm DIAMETER: 203 mm DIAMETER:



CDR-LW-CL

· Center Lock
· RVS, aluminium
· Geoptimeerde warmte afvoer
· Met 6 RVS bevestigingsbouten

0.307.036/9 160 mm, slijtagegrens: 1,4 mm 004395

0.307.037/0 180 mm, slijtagegrens: 1,4 mm 004795

0.307.037/1 203 mm, slijtagegrens: 1,4 mm, ca. 218 g 004995

0.307.037/3 220 mm, slijtagegrens: 1,4 mm 005795

NEW

160 mm DIAMETER: 180 mm DIAMETER:

203 mm DIAMETER: 220 mm DIAMETER:



CDR-LW-6B

· Voor 6-gaats schijfremopname
· RVS, aluminium
· Geoptimeerde warmte afvoer
· Met 6 RVS bevestigingsbouten

0.307.036/5 160 mm, slijtagegrens: 1,4 mm 003595

0.307.036/6 180 mm, slijtagegrens: 1,4 mm 003695

0.307.036/7 203 mm, slijtagegrens: 1,4 mm 003995

0.307.036/8 220 mm, slijtagegrens: 1,4 mm, ca. 223 g 004695

160 mm DIAMETER: 180 mm DIAMETER:



CDR-CL

· Voor Center Lock opname
· RVS, aluminium
· Schijfsterte: 1,8 mm
· Geoptimeerde warmte afvoer

0.307.035/6 160 mm, slijtagegrens: 1,4 mm, ca. 146 g 005495

0.307.036/4 180 mm, slijtagegrens: 1,4 mm, ca. 190 g 005495

140 mm
DIAMETER:

160 mm
DIAMETER:

180 mm
DIAMETER:

203 mm
DIAMETER:

**CDR-CLE**

- Voor Center Lock opname
- RVS schijf en spider
- Geoptimeerde warmte afvoer
- E-bike compatibel

0.307.054/7	140 mm, slijtagegrens: 1,4 mm, ca. 141 g	002695
0.307.055/4	160 mm, 163 g	002895
0.307.056/2	180 mm, 185 g	003095
0.307.041/4	203 mm, slijtagegrens: 1,6 mm, ca. 207 g	003295

140 mm
DIAMETER:

160 mm
DIAMETER:

180 mm
DIAMETER:

203 mm
DIAMETER:

**CDR-HD 1**

- Voor 6-gaats disc-opname
- RVS, aluminium
- Schijfsterkte: 1,8 mm
- Geoptimeerde warmte afvoer
- Met 6 RVS bevestigingsbouten

0.307.992/8	140 mm, slijtagegrens: 1,4 mm, ca. 90 g	002995
0.307.993/6	160 mm, slijtagegrens: 1,4 mm, ca. 110 g	003095
0.307.994/4	180 mm, slijtagegrens: 1,4 mm, ca. 135 g	003595
0.307.995/1	203 mm, slijtagegrens: 1,6 mm, ca. 195 g	004995

140 mm
DIAMETER:

160 mm
DIAMETER:

180 mm
DIAMETER:

203 mm
DIAMETER:

**CDR-HD 2**

- Voor 6-gaats disc-opname
- RVS, aluminium
- Schijfsterkte: 1,8 mm
- Geoptimeerde warmte afvoer
- Met 6 RVS bevestigingsbouten

0.307.996/9	140 mm, slijtagegrens: 1,4 mm, ca. 80 g	002695
0.307.997/7	160 mm, slijtagegrens: 1,4 mm, ca. 100 g	002995
0.307.998/5	180 mm, slijtagegrens: 1,4 mm, ca. 130 g	003595
0.307.999/3	203 mm, slijtagegrens: 1,6 mm, ca. 190 g	004995

160 mm
DIAMETER:

180 mm
DIAMETER:

203 mm
DIAMETER:

**CDR-ET**

- Voor 6-gaats disc-opname
- RVS
- Met 6 RVS bevestigingsbouten
- Speciaal passend voor Tektro E-bike remmen met schijfsterkte 2,3 mm bijv. HD-M750, HD-E745, HD-E740, HD-E735, HD-E730, HD-T390p

0.307.072/9	160 mm, schijfsterkte: 1,8 mm	002395
0.307.073/7	180 mm, schijfsterkte: 1,8 mm	002595
0.307.074/5	203 mm, schijfsterkte: 1,8 mm	002795

160 mm
DIAMETER:

180 mm
DIAMETER:

203 mm
DIAMETER:

**CDR-2**

- Voor 6-gaats disc-opname
- RVS, licht en stabiel
- Schijfsterkte: 1,8 mm
- Met 6 RVS bevestigingsbouten

0.717.377/6	160 mm, slijtagegrens: 1,4 mm, 99 g	002195
0.717.378/4	180 mm, slijtagegrens: 1,4 mm, 125 g	002295
0.717.379/2	203 mm, slijtagegrens: 1,4 mm, 179 g	002395

140 mm
DIAMETER:

160 mm
DIAMETER:

180 mm
DIAMETER:

203 mm
DIAMETER:

**CDR-1**

- Voor 6-gaats disc-opname
- RVS
- Schijfsterkte: 1,8 mm
- Met 6 RVS bevestigingsbouten

0.717.666/2	140 mm, slijtagegrens: 1,4 mm, 119 g	001795
0.717.374/3	160 mm, slijtagegrens: 1,4 mm, 130 g	001795
0.717.375/0	180 mm, slijtagegrens: 1,4 mm, 160 g	001995
0.717.376/8	203 mm, slijtagegrens: 1,6 mm, 190 g	002195

Disc Adapter / Toebehoren **Remmen****LOCK-A-RING**

- Sluitering voor Center Lock remschijven
- Compatibel met snelspanners en 12 mm evenals 15 mm steekassen

0.307.039/8	zwart	000795
-------------	-------	--------

**CDA-CL**

- Center Lock adapter
- Maakt de montage van een standaard remschijf (IS) op een Shimano Center Lock naaf mogelijk
- 6-gaats bevestiging
- Incl. bouten

0.717.312/3	zwart	002195
-------------	-------	--------

**CDA-PM-IS**

- Remblokhouder-adapter ter montage van grotere remschijven
- Post Mount (PM) remblokhouder op internationale standaard opname (IS)

0.717.505/2 160 mm voor	001195
0.717.506/0 180 mm voor	001195
0.717.509/4 203 mm voor	001495
0.717.517/7 160 mm achter	001495
0.717.521/9 180 mm achter	001495
0.717.511/0 203 mm achter	001495

**CDA-PM**

- Remblokhouder-adapter ter montage van grotere remschijven
- Post Mount (PM) rem op Post Mount (PM) voorvork

0.717.512/8 van 160 op 180 mm	001495
0.717.513/6 van 160 op 203 mm	001495
0.717.512/5 van 160 op 220 mm	001495
0.717.512/6 van 180 op 220 mm	001495
0.717.512/7 van 203 op 220 mm	001495

**CDA-IS**

- Remblokhouder-adapter ter montage van grotere remschijven
- Internationale standaard (IS) remblokhouder op internationale standaard opname (IS)

0.717.514/4 180 mm voor, 160 mm achter	001595
0.717.515/1 203 mm voor, 180 mm achter	001595

**CDA-PM-FM**

- Remblokhouder adapter ter montage van grotere remschijf
- CNC-gefreesd

0.717.871/8 PM rem - FM voorvork, 140 mm, voorwiel	001195
0.717.872/6 PM rem - FM voorvork, 160 mm, voorwiel	001195
0.717.873/4 PM rem - FM frame, 140 mm, achterwiel	001195
0.717.874/2 PM rem - FM frame, 160 mm, achterwiel	001195
0.717.875/9 FM rem - FM frame, 160 mm, achterwiel	001195

**SCREWR**

- Adapter bouten
- Voor Flat Mount adapter
- Set à 2 stuks

0.717.880/9 M5 x 8, voor FM rem - FM voorvork 140/160 mm en FM frame 160 mm	000495
0.717.881/7 M5 x 15, voor FM rem - FM voorvork 140/160 mm	000495
0.717.882/5 M5 x 19	000495
0.717.883/3 M5 x 24	000495
0.717.884/1 M5 x 29	000495
0.717.885/8 M5 x 34	000495
0.717.886/6 M5 x 39	000495
0.717.887/4 M5 x 44	000495

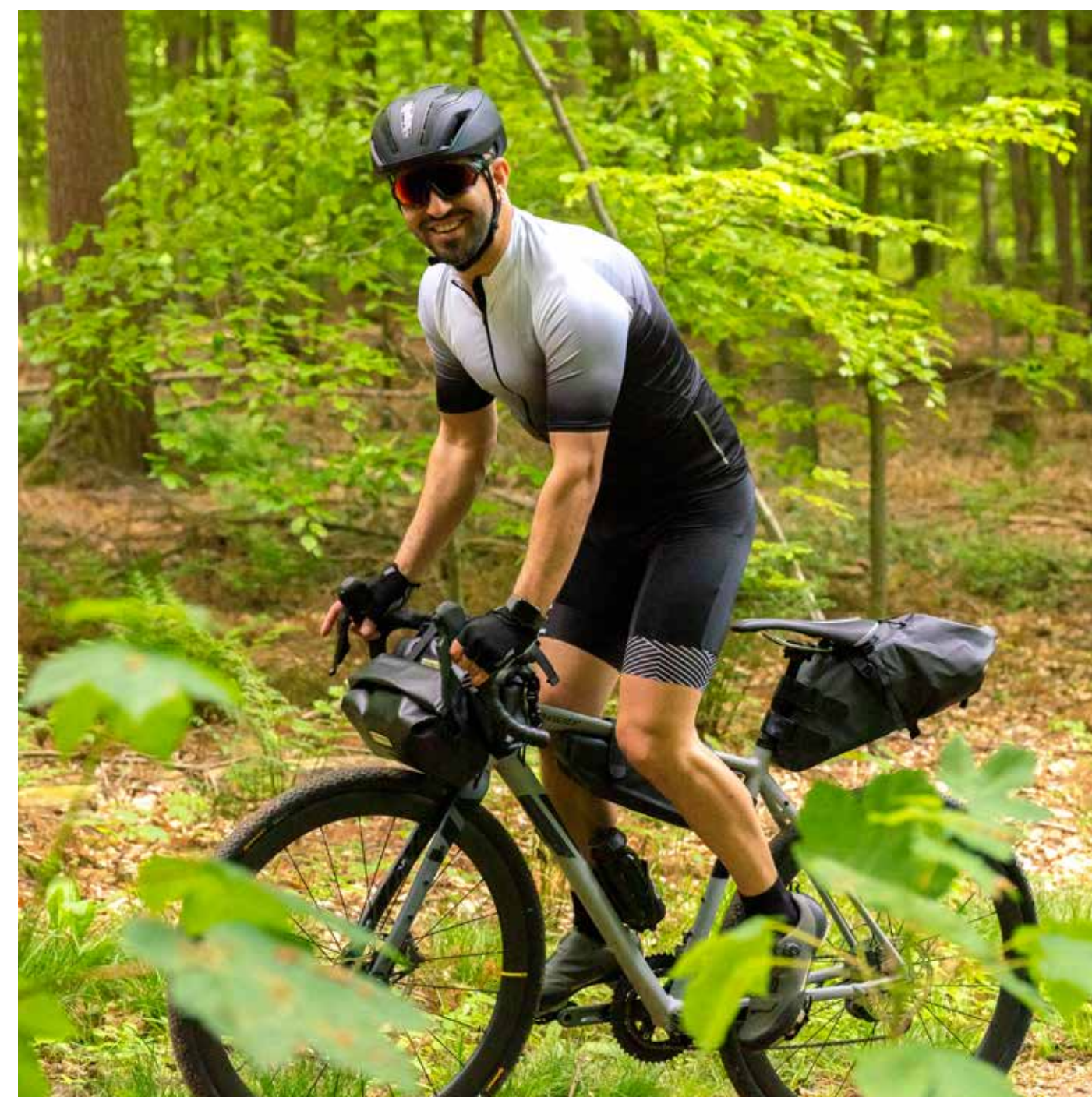

50
PIECES



STOP++

- Rembinnenkabel
- Staal, PTFE
- Ø 1,5 mm
- 2000 mm lang
- Incl. 1 eindhuls

0.307.902/7 presentatieverpakking, universeel, incl. 1 eindhuls	000795
0.307.914/2 werkplaatsbox met 50 stuks, met tonnetje-nippel	039795
0.307.915/9 werkplaatsbox met 50 stuks, met peer-nippel	039795



STOP++

- Kabelset
- Voor- en achterwiel compleet
- Staal, PTFE gecoat
- Ø 1,5 mm
- 1010 mm / 2010 mm lang
- Met 2000 mm buitenkabel, 6 afgedichte aanslaghulzen van aluminium en 2 eindhulzen

0.307.922/5 zwart	002995
0.307.923/3 wit	002995



STOP+

- Kabelset
- Voor- en achterwiel compleet
- RVS
- Ø 1,5 mm
- 1010 mm / 2010 mm lang
- Met 2000 mm buitenkabel, 6 afgedichte aanslaghulzen en 2 eindhulzen

0.307.905/0 zwart	001995
0.307.906/8 wit	001995



NEO STOP+

- Kabelset
- Voor- en achterwiel compleet
- RVS
- Ø 1,5 mm
- 1010 mm / 2010 mm lang
- Met 2000 mm buitenkabel, 6 afgedichte aanslaghulzen en 2 eindhulzen

0.307.907/6 coolgrey	001995
----------------------	--------

100
PIECES



STOP+

- Rembinnenkabel
- RVS
- Ø 1,5 mm
- 2000 mm lang
- Incl. 1 einddopje

0.307.901/9 presentatieverpakking, universeel, incl. 1 einddopje, 1 peer- en 1 tonnetje-nippel	000495
0.307.912/6 werkplaatsbox met 100 stuks, met tonnetje-nippel	049595
0.307.913/4 werkplaatsbox met 100 stuks, met peer-nippel	049595

40 m
LENGTH



STOP

- Werkplaatsbox à 40 m
- Ø 5 mm

0.307.916/7 zwart	005995
-------------------	--------



STOP

- Rembinnenkabel
- Staal
- Ø 1,5 mm
- 2000 mm lang
- Incl. 1 eindhuls

0.307.900/1 PreLube, gegalvaniseerd	000395
-------------------------------------	--------



R/STOP

- Remkabel
- Achterwiel compleet
- Staal
- Ø 1,5 mm
- Met buitenkabel, 2 eindhulzen 1 eindkapje

0.307.904/3 binnenkabel PreLube, gegalvaniseerd, 2000 mm, 1900 mm buitenkabel	000595
---	--------



F/STOP

- Remkabel
- Voorwiel compleet
- Staal
- Ø 1,5 mm
- Met buitenkabel, 2 eindhulzen und 1 einddopje

0.307.903/5 binnenkabel PreLube, gegalvaniseerd 1000 mm, 610 mm buitenkabel	000495
---	--------

200
PIECES



STOP

- O-ring
- Voor remkabels
- Flesje à 200 stuks

0.307.917/5 zwart 002995

200
PIECES



STOP

- Kabelhoedje
- Voor rembuiten kabel
- Ø 5 mm
- Flesje à 200 stuks

0.307.918/3 zilver 002995

150
PIECES



STOP

- Kabelhoedje
- Voor rembuiten kabel
- Kunststof
- Ø 5 mm
- Flesje à 150 stuks

0.307.919/1 zwart 002495

500
PIECES



STOPSHIFT

- Einddopje
- Voor Ø 1 mm - 1,6 mm rem- en versnellingskabels
- Flesje à 500 stuks

0.348.999/4 zilver 002495



V-BRAKE BOCHTJE

- Flexibel
- Voor / achter

0.317.054/5 zilver 000295



V-STOP

- Voor V-brakes
- Incl. vouwbalg remkabel-bochtje

0.307.920/9 voor 90° 000395

0.307.921/7 achter 135° 000395

NEW



DISC STOP HOSE

- Hydraulische remslang
- Gemaakt van dubbel gevlochten nylonvezel van hoge duurzaamheid
- Universeel in te korten
- Rol à 20 meter

0.717.003/2 binnen-Ø 2,3 mm, buiten-Ø 5,00 mm, passend voor Shimano BH-59 en Tektro remmen 008995

0.717.003/5 binnen-Ø 2,1 mm, buiten-Ø 5,00 mm, passend voor Shimano BH-90, Sram en Formula remmen 008995

0.717.003/3 binnen-Ø 2,5 mm, buiten-Ø 5,35 mm, passend voor Hayes en Tektro remmen 008995

NEW



DISC STOP SHIMANO COMPLETE

- Complete set voor het verlengen van schijfremleidingen om 500 mm, bestaande uit:
- Remslangnippels (pins)
- Klemringen (verbindingen)
- Bovenmoeren resp. banjo
- Dichtingen
- Remleiding

0.717.002/9 met banjo-aansluiting 002595

0.717.003/0 met bovenmoer 001795

NEW



DISC STOP EXTEND

- Complete set voor het verlengen van schijfremleidingen met 500 mm
- Bestaande uit:
- Remslangnippel (pin)
- Klemring (verbinding)
- Bovenmoer
- Verbinder
- Remleiding

0.717.002/7 voor Avid en SRAM remslangen 001995

0.717.002/8 voor Shimano remslangen 001795

NEW



DISC STOP HYDRO FUEL

- ontluchttingsset voor hydraulische schijfremmen van Avid/Sram, Formula, Hayes, Hope, Magura en Shimano
- Bestaande uit:
- 2 spuit
- 2 klemmen
- 2 slangen
- Diverse slangverbindingen
- M8 steeksleutel
- Handschoenen
- 50 ml flesje voor het vullen met gebruikte olie

0.717.003/4 box 004995

NEW

**DISC STOP SELECTION**

- Reserveonderdelen voor Avid/SRAM, Formula, Hayes, Magura en Shimano schijfremmen
- Bestaande uit:
 - Remslangnippels (pins)
 - Klemringen (verbindingen)
 - Bovenmoeren
 - Dichtingen

0.717.003/1 inhoud voor 10 leidingen per fabrikant 021995

NEW

**DISC STOP SHIMANO**

- Voor Shimano schijfremleidingen

0.717.001/1 remslangnippel (pin), passend voor SM-BH 90, set à 10 stuks 001295

0.717.001/3 remslangnippel (pin), passend voor alle gangbare Shimano remleidingen, set à 10 stuks 001295

0.717.001/4 klemring (verbinding), set à 10 stuks 000595

0.717.001/5 set voor 1 fiets, bestaande uit 2x remslangnippel (pin) en 2x klemring (verbinding), passend voor alle gangbare Shimano remleidingen 000395

0.717.001/6 set voor 1 fiets, bestaande uit 2x remslangnippel (pin) en 2x klemring (verbinding), passend voor SM-BH90 000395

NEW

**DISC STOP MAGURA**

- Voor Magura schijfremleidingen

0.717.001/7 remslangnippel (pin), set à 10 stuks 001295

0.717.001/8 klemring (verbinding), set à 10 stuks 000595

0.717.001/9 set voor 1 fiets, bestaande uit 2x remslangnippel (pin) en 2x klemring (verbinding) 000395

NEW

**DISC STOP AVID / SRAM**

- Voor Avid en SRAM schijfremleidingen

0.717.002/1 remslangnippel (pin), set à 10 stuks 002995

0.717.002/2 klemring (verbinding), set à 10 stuks 001195

0.717.002/3 set voor 1 fiets, bestaande uit 2x remslangnippel (pin) en 2x klemring (verbinding) 000995

NEW

**DISC STOP TEKTRO**

- Voor Tektro schijfremleidingen

0.717.002/4 remslangnippel (pin), set à 10 stuks 001295

0.717.002/5 klemring (verbinding), set à 10 stuks 000595

0.717.002/6 set voor 1 fiets, bestaande uit 2x remslangnippel (pin) en 2x klemring (verbinding) 000395





G-Link

Compatibel met CONTEC G-Link handvatten. Componenten met dit teken kunnen ruimtebesparend en ergonomisch direct op de G-Link handvatten worden gemonteerd.



KIDS

Speciaal voor kinderen. Onderdelen en accessoires die door design, grootte en kleur specifiek voor de jongste fietsers zijn bedoeld.



HANDVATTEN

Het juiste gevoel

Voelen is een van onze zeven zintuigen, die het fietsen tot een belevenis maakt. Wij voelen de wind in ons haar, de zon op onze huid en de handvatten in onze handen. De keuze van handvatten is voor ons dan ook heel belangrijk om ons goed te voelen tijdens het fietsen. De factoren materiaal, vorm en houding spelen een belangrijke rol. Niet elke handvat past in elke hand en niet voor elke rijstijl. De rijpositie op de fiets bepaalt het lichaamsgewicht, die de contactpunten op de handen

beïnvloeden. Bij CONTEC vind je een grote hoeveelheid aan handvatten van verschillende materialen, in verschillende vormen en voor individuele rijstijlen. De MERGE handvatten-serie is zelfs verkrijgbaar met onze G-Link interface, waarmee je praktische accessoires direct op het handvat kunt monteren zoals een spiegel of een bel.



MERGE TREKKING BAR PAGINA 86

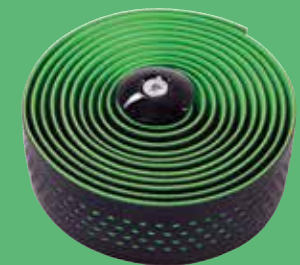

GOO D2 PAGINA 101

Begrijpbaar comfort



Onze MERGE handvatten passen zich aan jou aan - niet andersom. Ze zijn onderverdeeld in de categorieën City, Urban, Trekking en Mountain om jou een richtlijn te geven voor je keuze. Rijd je liever in een rechtop zittende houding, dan zijn de MERGE City handvatten bijzonder geschikt. Voor een actievere rijstijl zijn de MERGE Trekking handvatten uitstekend. Of als je vaak op je mountainbike in bergachtige landschappen rijdt - dan moet je eens kijken naar de MERGE Moun-

tain serie. Op onze YouTube-kanaal presenteren wij de MERGE handvatten en het G-Link systeem in detail. Scan gewoon de QR-code op deze pagina. Jij houdt niet van rubber? Geen probleem, onze MERGE handvatten zijn nu ook in een versie van kurk beschikbaar! Ze zien er niet alleen chique uit, maar zijn ook van milieuvriendelijk hernieuwbare grondstoffen.



MERGE TREKKING BAR

- D3-componenten
- Geïntegreerde demping
- Ergonomisch gevormd, multipositie
- Incl. CONTEC G-Link systeem

0.318.809/1 140 mm	003495
0.318.810/9 96 / 140 mm	003495



MERGE TREKKING ERGO

- D3-componenten
- Geïntegreerde demping
- Ergonomisch gevormd
- Incl. CONTEC G-Link systeem

0.318.807/5 140 mm	002995
0.318.808/3 96 / 140 mm	002995



MERGE CITY ERGO

- D3-componenten
- Geïntegreerde demping
- Ergonomisch gevormd
- Incl. CONTEC G-Link systeem

0.318.813/3 140 mm	002995
0.318.814/1 96 / 140 mm	002995



MERGE CITY COMFORT

- D3-componenten
- Geïntegreerde demping
- Ergonomisch gevormd
- Incl. CONTEC G-Link systeem

0.318.811/7 140 mm	002795
0.318.812/5 96 / 140 mm	002795



MERGE MOUNTAIN COMFORT

- D3-componenten
- Geïntegreerde demping
- Ergonomisch gevormd
- Incl. CONTEC G-Link systeem

0.318.805/9 140 mm	002795
0.318.806/7 96 / 140 mm	002795



MERGE MOUNTAIN STRAIGHT

- D3-componenten
- Geïntegreerde demping
- 140 mm
- Incl. CONTEC G-Link systeem

0.318.804/2 zwart / grijs	002495
---------------------------	--------



MERGE URBAN

- D2-componenten
- Geïntegreerde demping
- 140 mm
- Incl. CONTEC G-Link systeem

0.318.815/8 zwart / grijs	002495
---------------------------	--------

NEW



MERGE TREKKING BAR KORK

- D3-componenten
- Geïntegreerde demping
- Ergonomische vorm, multipositie
- Incl. CONTEC G-Link systeem
- Kurk / zwart

0.318.822/4 140 mm	003495
0.318.823/2 96 / 140 mm	003495

NEW

**MERGE TREKKING ERGO KORK**

- D3-componenten
- Geïntegreerde demping
- Ergonomische vorm
- Incl. CONTEC G-Link systeem
- Kurk / zwart

0.318.820/8 140 mm 002995

0.318.821/6 96 / 140 mm 002995

NEW

**MERGE CITY ERGO KORK**

- D3-componenten
- Geïntegreerde demping
- Ergonomische vorm
- Incl. CONTEC G-Link systeem
- Kurk / zwart

0.318.826/5 140 mm 002995

0.318.827/3 96 / 140 mm 002995

NEW

**MERGE CITY COMFORT KORK**

- D3-componenten
- Geïntegreerde demping
- Ergonomische vorm
- Incl. CONTEC G-Link systeem
- Kurk / zwart

0.318.824/0 140 mm 002795

0.318.825/7 96 / 140 mm 002795

NEW

**MERGE MOUNTAIN COMFORT KORK**

- D3-componenten
- Geïntegreerde demping
- Ergonomische vorm
- Incl. CONTEC G-Link systeem
- Kurk / zwart

0.318.818/2 140 mm 002795

0.318.819/0 96 / 140 mm 002795

NEW

**MERGE MOUNTAIN STRAIGHT KORK**

- D3-componenten
- Geïntegreerde demping
- 140 mm
- Incl. CONTEC G-Link systeem

0.318.817/4 kurk / zwart 002495

NEW

**MERGE URBAN KORK**

- D2-componenten
- Geïntegreerde demping
- 140 mm
- Incl. CONTEC G-Link systeem

0.318.816/6 kurk / zwart 002495

Goed om te weten

Sensitive-Touch-Silicone

Het speciale siliconenmengsel zorgt door de luchtbelletjes voor een natuurlijke demping op de strategisch belangrijke plaatsen en zorgt onder alle weersomstandigheden voor een zeer goede grip. De anti-allergische eigenschappen maken het materiaal bijzonder huidvriendelijk en zijn daarom ideaal voor lange tochten bij elk weer.

Kurk

Milieuvriendelijke hernieuwbare grondstof heeft een optimale huidverdraagzaamheid, hoog ademend vermogen, micro-dempende eigenschappen en is zweetabsorberend.

D2-componenten

In het handpalm-bereik zorgt het zachte gel-mengsel voor comfort en schokabsorbering, de harde buitenkant zorgt voor goede grip op de stuurbocht.

D3-componenten

Gemiddeld zacht in het voorste gedeelte, daardoor hebben de vingers een vaste en veilige grip. Zacht in het achterste bereik voor beste schokabsorbering. Hard aan de binnenkant voor een veilige verbinding tussen handvat en stuurboch.

Schuimplastic

Werkt schokabsorberend en vermindert vibraties tijdens de rit.

D2-taped

In het midden met schokabsorberend D2-stuurlint omwikkeld.

Echt leder

Hoog comfort en goede ademingsactiviteit door hoogwaardig leder. Natuurlijke temperatuurregulatie. Zeer duurzaam.

Kraton

Een speciaal elastomeer combineert dempingscomfort, slijtvastheid en weersbestendigheid.

**GLINK BOSCH REMOTE**

- Houder voor Bosch Remote bedieningseenheid
- Passend voor alle handvatten uit de CONTEC "MERGE" serie

0.318.104/7 zwart

000195

**G-LINK KLEMMRING**

- Voor MERGE handvatten

0.318.828/1 zwart

000495

**G-LINK SPACER**

- Voor MERGE handvatten

0.318.829/9 zwart

000495

**G-LINK**

- Voor Merge Griffen

0.318.830/7 zwart

000295

Goed gevormd

Vleugels

Het vleugelvormige design met het brede vlak ondersteunt de handpalm en verhindert het onnatuurlijk ombuigen van de pols. Een 'dood' gevoel en pijn in de handen worden ook op lange afstanden vermeden.

Bar ends

Bar ends zijn de "hoortjes" aan de buitenkant van de handvatten. Ze bieden je niet alleen stabiliteit, maar ook de een andere handpositie. Het wisselen van de positie voorkomt nog meer de vermoeidheid van de handen.

Lockring stuurklemming

De Lockringen voor de handvatten vergemakkelijken niet alleen de montage, maar voorkomen ook het verdraaien. Door de geïntegreerde schroefbeveiliging behouden de handvatten hun positie en bieden nog meer comfort en veiligheid met een hoogwaardige look.

**TOUR WING DLX**

- Silicone
- Klemringen aan de buitenkanten, optimaal voor draaiverstellers
- Ergonomisch gevormd
- 133 mm

0.318.219/3 zwart

002995

**TOUR WING**

- D2-componenten
- Klemringen aan de buitenkanten, optimaal voor draaiverstellers
- Ergonomisch gevormd
- Zwart / grijs

0.318.098/1 133 / 93 mm

001995

0.318.099/9 133 mm

001995

**TOUR WING ECO**

- Klemringen aan de buitenkanten, optimaal voor draaiverstellers
- Ergonomisch gevormd
- Zwart

0.318.228/4 138 / 98 mm

001495

0.318.229/2 138 mm

001495

**TOUR DELUXE PRO**

- D3-componenten
- Ergonomisch gevormd, multi-positie
- 140 mm

0.318.994/1 zwart / grijs

002595

**TOUR DELUXE PRO KORK**

- D3-componenten
- Ergonomisch gevormd
- 140 mm

0.318.942/0 zwart / kurk

002995

**TOUR DELUXE KORK**

- D3-componenten
- Ergonomisch gevormd
- Kurk / zwart

0.318.940/4 135 mm

002495

0.318.941/2 92 / 135 mm

002495

**ERGO KORK +**

- D3-componenten
- Ergonomisch gevormd
- 130 mm

0.318.970/1 kurk / zwart

001995

**TOUR PRO KORK**

- D2-componenten
- Ergonomisch gevormd
- Kurk / zwart

0.318.991/7 135 mm

001895

0.318.992/5 92 / 135 mm

001895

**ERGO +**

- D3-componenten
- Ergonomisch gevormd
- 133 mm

0.318.967/7 zwart / grijs / groen

001995

0.318.968/5 zwart / wit / rood

001995

**ERGO +**

- D2-componenten
- Ergonomisch gevormd
- Zwart / grijs

0.318.904/0 130 mm

000995

0.318.905/7 92 / 130 mm

000995

**TOUR ERGO**

- D2-componenten
- Ergonomisch gevormd
- Zwart / grijs

0.318.981/8 135 mm

000995

0.318.982/6 92 / 135 mm

000995

**CLASSIC EXCLUSIV MELLOW**

· Echt leer

0.318.363/9 125 mm, honey	005995
0.318.364/7 125 mm, gravy	005995
0.318.365/4 125 mm, coffee	005995
0.318.366/2 95 / 125 mm, honey	005995
0.318.367/0 95 / 125 mm, gravy	005995
0.318.368/8 95 / 125 mm, coffee	005995

**MIRAGE ERGO EXCLUSIV**· D3-kern met echt leer omheen
· Ergonomisch gevormd

0.318.611/1 135 mm, coffee	003495
0.318.612/9 135 mm, gravy	003495
0.318.613/7 135 mm, honey	003495
0.318.614/5 92 / 135 mm, coffee	003495
0.318.615/2 92 / 135 mm, gravy	003495
0.318.616/0 92 / 135 mm, honey	003495

**CLASSIC EXCLUSIV GEEBEE**

· Echt leer

0.318.602/0 125 mm, coffee	003995
0.318.601/2 125 mm, gravy	003995
0.318.600/4 125 mm, honey	003995
0.318.605/3 95 / 125 mm, coffee	003995
0.318.604/6 95 / 125 mm, gravy	003995
0.318.603/8 95 / 125 mm, honey	003995

**ERGO EXCLUSIV +**· D3-kern met echt leer overtrokken
· Ergonomisch gevormd
· 135 mm

0.318.801/8 coffee	002995
0.318.803/4 gravy	002995
0.318.802/6 honey	002995

**MIRAGE EXCLUSIV**· Echt leer
· Dubbele stuurklemming
· 131 mm

0.318.608/7 honey	003995
0.318.609/5 gravy	003995
0.318.610/3 coffee	003995

**TOUR EXCLUSIV**· Met kunstleer overtrokken D1-kern
· Ergonomisch gevormd

0.318.935/4 135 mm, coffee	001595
0.318.936/2 92 / 135 mm, coffee	001595
0.318.926/3 135 mm, gravy	001595
0.318.927/1 92 / 135 mm, gravy	001595

**TOUR EXCLUSIV PRO**· Met kunstleer overtrokken D2-kern
· Ergonomisch gevormd

0.318.947/9 135 mm, coffee	002595
0.318.948/7 92 / 135 mm, coffee	002595
0.318.945/3 135 mm, honey	002595
0.318.946/1 92 / 135 mm, honey	002595

**TRAVELLER**

· Echt leer

0.318.955/2 138 mm, zwart	002795
0.318.954/5 92 / 138 mm, zwart	002795
0.318.957/8 138 mm, bruin	002795

**TRAIL**

- D2-componenten
- 125 mm

0.318.928/9 zwart	001995
0.318.995/8 wit	001995

**TRAIL PRO**

- D2-componenten
- 135 mm

0.318.938/8 zwart	001995
0.318.996/6 wit	001995

**TRAIL X**

- D2-componenten
- X-Grip lamellen
- 135 mm

0.318.997/4 zwart	001995
-------------------	--------

**ZEN**

- Silicone - ultra licht & uitstekende grip
- Anti-slip bevestiging zonder verschroefing
- 135 mm

0.318.951/1 neoblue	001995
---------------------	--------

**TRAIL D3 EVO NEO**

- D3-drie componenten
- 135 mm

0.318.347/2 neogreen / zwart	001995
0.318.348/0 neoblue / zwart	001995
0.318.349/8 neoyellow / zwart	001995
0.318.352/2 neored / zwart	001995

**TRAIL SHOCK**

- D2-componenten
- 129 mm

0.318.993/3 zwart	001995
-------------------	--------

**TRAIL FOAM**

- Schuimplastic
- 129 mm

0.318.932/1 zwart	001995
-------------------	--------

**TRAFFIC FOAM**

- Schuimplastic
- 129 mm

0.318.933/9 zwart	001995
-------------------	--------

**DURA KORK**

- Kurk

0.318.937/0 127 mm	000995
0.318.939/6 92 / 127 mm	000995



JOLLY KID+

- Kraton rubber
- Met bol en flens
- 100 mm

0.318.431/0 zwart	000795
0.318.431/1 magenta	000795
0.318.431/2 blauw	000795
0.318.431/3 groen	000795
0.318.431/4 oranje	000795



JOLLY KID

- Coutchouc
- 115 mm

0.318.426/4 zwart	000795
0.318.430/6 oranje	000795



HAPPY KID

- Kranton rubber
- Met bol en flens voor extra zekerheid
- 105 mm

0.318.891/9 neored	000795
0.318.892/7 neoblue	000795
0.318.893/5 neogreen	000795
0.318.894/3 neoyellow	000795



2
SETS



BLOCK RING

- Aluminium handvatten klemring
- Set à 2 stuks
- Zwart

0.318.831/0 o.a. passend voor CONTEC handvatten "Traffic Foam", "Trail Shock", "Ergo Kork+", "Tour Deluxe Kork", "Tour Deluxe Pro Kork"	000695
0.318.831/1 o.a. passend voor handvatten "Trail", "Trail X", "Trail Pro", "Trail Foam"	000695

2
SETS



G-RING SELECT

- Aluminium klemringen voor handvatten
- Passend voor Trail / Trail Pro / Trail X
- Set à 2 stuks

0.318.255/7 rocket silver	000695
0.318.257/3 limousine black	000695
0.318.258/1 blue steel	000695
0.318.266/4 ultra violet	000695
0.318.267/2 guerilla green	000695
0.318.268/0 odd orange	000695

2
SETS



G-CAP SELECT

- Aluminium stuurdoppen voor handvatten
- Passend voor Trail / Trail Pro / Trail X
- Set à 2 stuks

0.318.269/8 rocket silver	001095
0.318.270/6 honky white	001095
0.318.271/4 limousine black	001095
0.318.272/2 blue Steel	001095
0.318.273/0 riot red	001095
0.318.274/8 heart of gold	001095
0.318.276/3 guerilla green	001095
0.318.277/1 odd orange	001095



STUURDOPPEN

- Kunststof met klemschroef
- Paar

0.316.927/3 zwart	000495
-------------------	--------

**FOAM-OVERTREK**

- Voor multifunctionele stuurbocht
- Zwart

0.318.005/6 4 x 400 mm	000795
0.318.006/4 6 x 400 mm	000995

**ISO TAPE**

- Rol
- Breedte 15 mm
- Lengte 4,5 m

0.319.402/4 zwart	000395
-------------------	--------

**KORK 2K**

- Synthetisch kurk stuurlint
- Met branding
- Reduceerd druk en vibraties
- Zeer elastisch en optimale grip
- Incl. stuurdoppen en strips

0.319.919/7 wit	001395
0.319.920/5 zwart	001395
0.319.921/3 geel	001395
0.319.922/1 rood	001395
0.319.923/9 blauw	001395
0.319.924/7 groen	001395

**CARBON**

- Polyurethaan stuurlint in carbon optiek
- Incl. doppen en tapes

0.319.918/9 carbon	001495
--------------------	--------

**GOO+**

- Hoogwaardig stuurlint met anti-slip oppervlak
- De PU-basis reduceert druk en vibraties behoorlijk
- Incl. 2 stuurdoppen en plakstrips

0.319.961/9 zwart	002795
-------------------	--------

**GOO D2**

- Hoogwaardig Dual Density D2 stuurlint met anti-slip oppervlak
- PU-coating op de onderkant reduceert de druk en vibraties nog beter, met optimale grip
- Incl. 2 stuurdoppen met conusklemming en plakstrips

0.319.962/7 zwart / coolgrey	002995
0.319.963/5 zwart / neored	002995
0.319.964/3 zwart / neoyellow	002995
0.319.965/0 zwart / neoblue	002995
0.319.966/8 zwart / neogreen	002995

**MICRO 2K**

- Hoogwaardig microvezel stuurlint
- Een PU-coating op de onderkant reduceert de druk en vibraties enorm
- Zeer elastisch, optimale grip
- Afwasbaar
- Incl. stuurdoppen en tape

0.319.929/6 zwart / grijs	001995
---------------------------	--------

**ULTRA 2K**

- Hoogwaardig microvezel stuurlint, met ultrasoft oppervlak
- PU-coating op de onderkant reduceert de druk en vibraties enorm
- Zeer elastisch, optimale grip
- Afwasbaar
- Incl. stuurdoppen en tape

0.319.941/1 zwart / grijs	001995
---------------------------	--------

**DMND 2K**

- Hoogwaardig synthetisch PU-stuurlint
- Verbeterd comfort door materiaal-mix met gel, reduceerd vibraties en zorgt voor een goed contact op het stuur
- Zeer elastische en optimale grip
- Afwasbaar
- Incl. stuurdoppen en tape

0.319.998/1 wit	001595
0.319.997/3 zwart	001595
0.319.992/4 coolgrey	001595
0.319.996/5 neogreen	001595
0.319.995/7 neoblue	001595
0.319.994/0 neoyellow	001595
0.319.993/2 neored	001595

**CLASSIC EXCLUSIV BEETEE**

- Echt leer
- Incl. stuurdoppen van hout

0.319.899/1 coffee	006995
0.319.898/3 gravy	006995
0.319.897/5 honey	006995

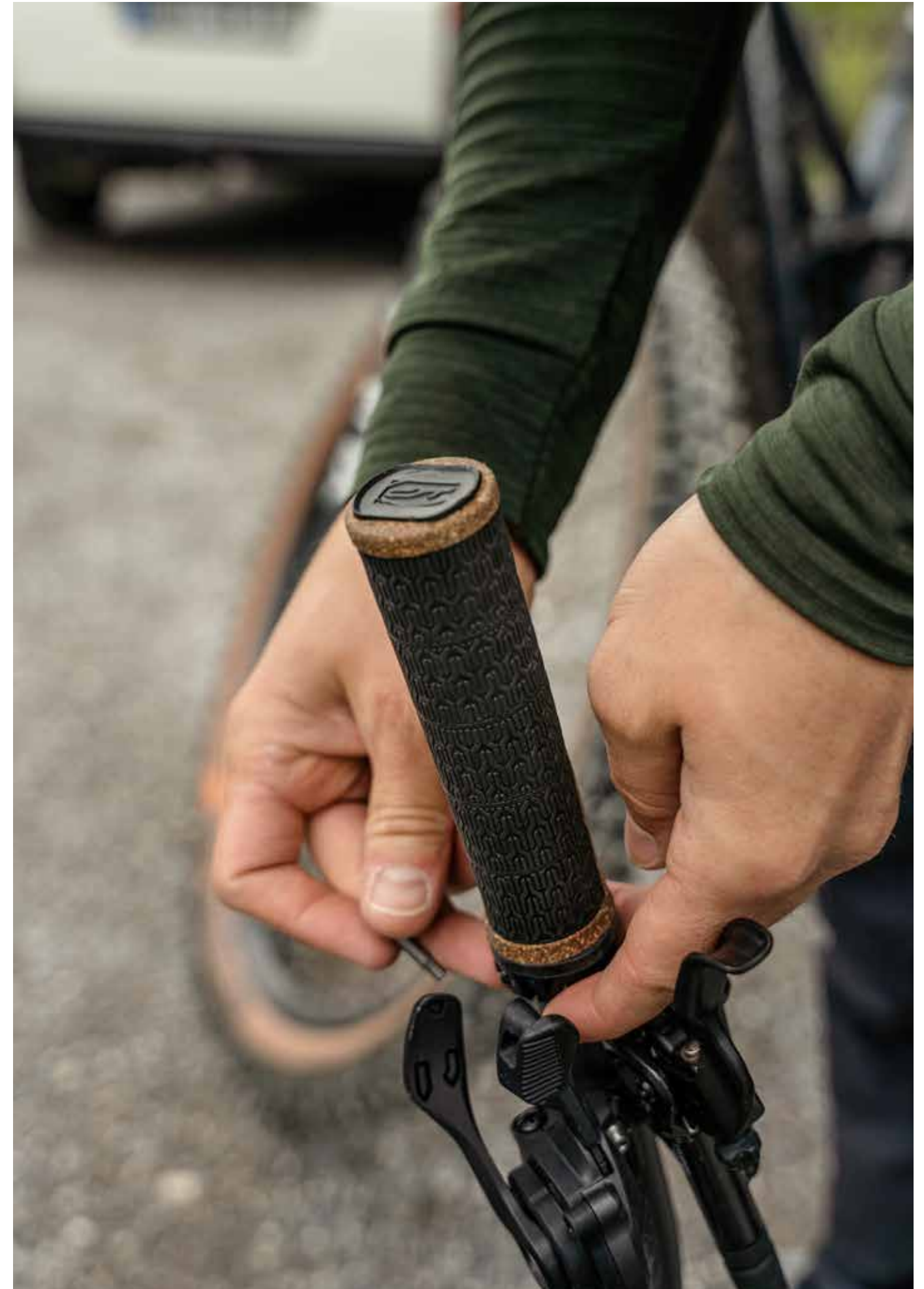



G-Link

Compatibel met CONTEC G-Link handvatten. Componenten met dit teken kunnen ruimtebesparend en ergonomisch direct op de G-Link handvat worden gemonteerd.



G-LINK



Eén systeem, alles onder controle

G-Link is een innovatief systeem op het stuur, dat ergonomische handvatten verbindt met praktische toebehoren zoals spiegels of bellen. Deze verbinding brengt de accessoires dichterbij de hand en zorgt dus voor een verbeterde ergonomie. Een overzichtelijke en comfortabele cockpit is een ander pluspunt.

En zo werkt het:

Het G-Link systeem bestaat uit de CONTEC MERGE handvatten en diverse accessoires. Alle onderdelen van ons

G-Link assortiment hebben een 14-kantige ring voor de naadloze verbinding tussen de handvatten en de accessoires. Via de 14 kanten kan je de positie van het accessoire en handpositie op het stuur aanpassen. Daardoor zijn elementaire aanbouwdelen, zoals onze Bosch remote houder met G-Link interface ook dichterbij de hand.



MERGE TREKKING ERGO PAGINA 111



E-VIEW EVO GL PAGINA 112

Eén systeem, alles onder controle.

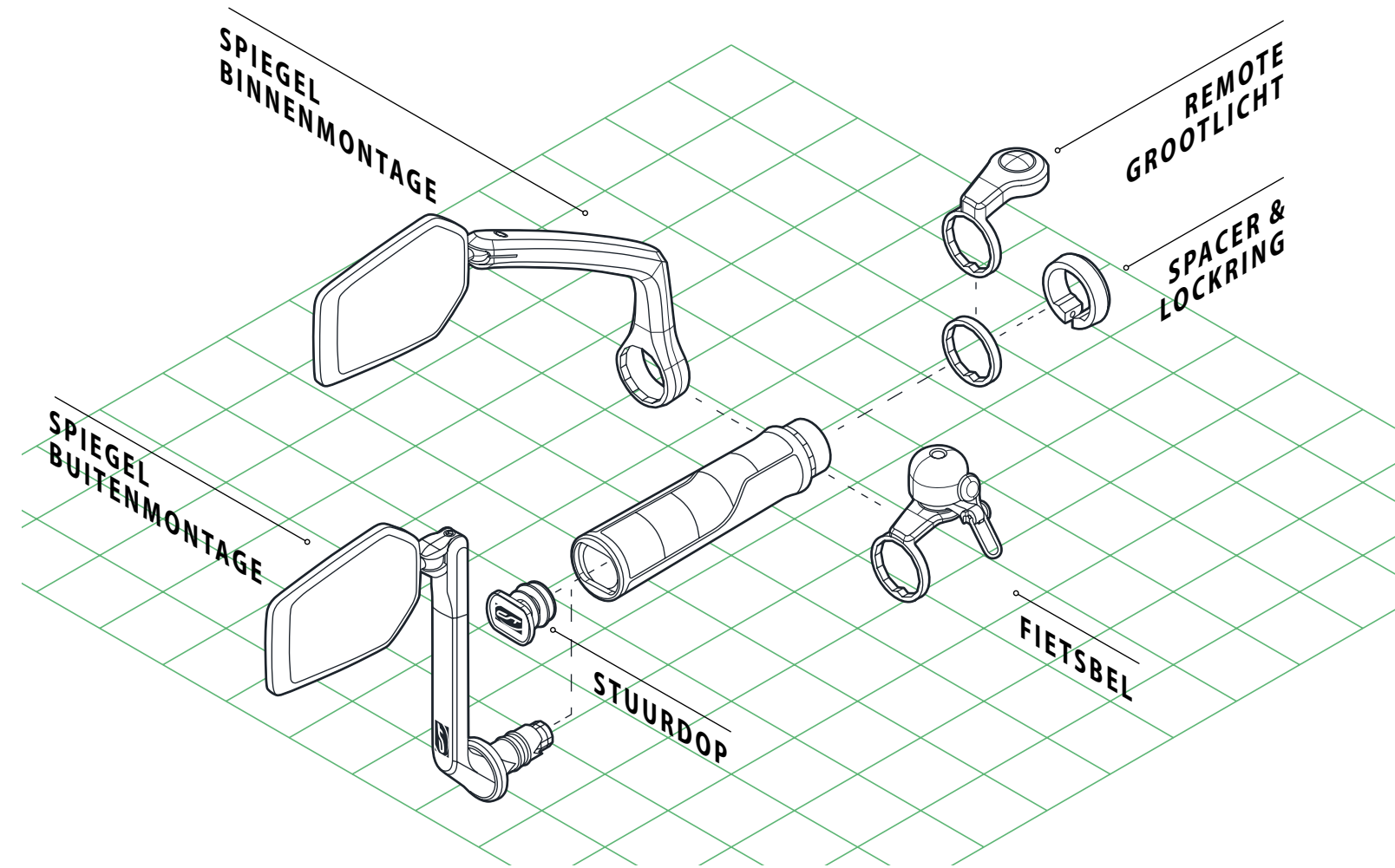

OVERZICHT HANDVATTEN



Ergonomie tot in de vinger- toppen



MERGE TREKKING BAR

- D3-componenten
- Geïntegreerde demping
- Ergonomisch gevormd, multipositie
- Incl. CONTEC G-Link systeem

0.318.809/1 140 mm	003495
0.318.810/9 96 / 140 mm	003495



MERGE CITY COMFORT

- D3-componenten
- Geïntegreerde demping
- Ergonomisch gevormd
- Incl. CONTEC G-Link systeem

0.318.811/7 140 mm	002795
0.318.812/5 96 / 140 mm	002795



MERGE CITY ERGO

- D3-componenten
- Geïntegreerde demping
- Ergonomisch gevormd
- Incl. CONTEC G-Link systeem

0.318.813/3 140 mm	002995
0.318.814/1 96 / 140 mm	002995



MERGE MOUNTAIN COMFORT

- D3-componenten
- Geïntegreerde demping
- Ergonomisch gevormd
- Incl. CONTEC G-Link systeem

0.318.805/9 140 mm	002795
0.318.806/7 96 / 140 mm	002795



MERGE MOUNTAIN STRAIGHT

- D3-componenten
- Geïntegreerde demping
- 140 mm
- Incl. CONTEC G-Link systeem

0.318.804/2 zwart / grijs	002495
---------------------------	--------



MERGE TREKKING ERGO

- D3-componenten
- Geïntegreerde demping
- Ergonomisch gevormd
- Incl. CONTEC G-Link systeem

0.318.807/5 140 mm	002995
0.318.808/3 96 / 140 mm	002995



MERGE URBAN

- D2-componenten
- Geïntegreerde demping
- 140 mm
- Incl. CONTEC G-Link systeem

0.318.815/8 zwart / grijs	002495
---------------------------	--------

Goed voor jou en het milieu

NEW



MERGE CITY COMFORT KORK

- D3-componenten
- Geïntegreerde demping
- Ergonomische vorm
- Incl. CONTEC G-Link systeem
- Kurk / zwart

0.318.824/0 140 mm	002795
0.318.825/7 96 / 140 mm	002795



NEW



MERGE CITY ERGO KORK

- D3-componenten
- Geïntegreerde demping
- Ergonomische vorm
- Incl. CONTEC G-Link systeem
- Kurk / zwart

0.318.826/5 140 mm	002995
0.318.827/3 96 / 140 mm	002995

NEW



MERGE MOUNTAIN COMFORT KORK

- D3-componenten
- Geïntegreerde demping
- Ergonomische vorm
- Incl. CONTEC G-Link systeem
- Kurk / zwart

0.318.818/2 140 mm	002795
0.318.819/0 96 / 140 mm	002795

NEW



MERGE MOUNTAIN STRAIGHT KORK

- D3-componenten
- Geïntegreerde demping
- 140 mm
- Incl. CONTEC G-Link systeem

0.318.817/4 kurk / zwart	002495
--------------------------	--------

NEW



MERGE TREKKING BAR KORK

- D3-componenten
- Geïntegreerde demping
- Ergonomische vorm, multipositie
- Incl. CONTEC G-Link systeem
- Kurk / zwart

0.318.822/4 140 mm	003495
0.318.823/2 96 / 140 mm	003495

NEW



MERGE TREKKING ERGO KORK

- D3-componenten
- Geïntegreerde demping
- Ergonomische vorm
- Incl. CONTEC G-Link systeem
- Kurk / zwart

0.318.820/8 140 mm	002995
0.318.821/6 96 / 140 mm	002995

NEW



MERGE URBAN KORK

- D2-componenten
- Geïntegreerde demping
- 140 mm
- Incl. CONTEC G-Link systeem

0.318.816/6 kurk / zwart	002495
--------------------------	--------

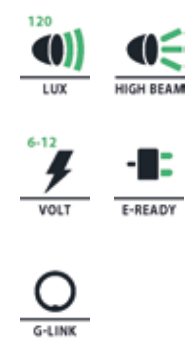
**DLUX 120 E-XTENT**

- Dimlicht 120 lux / 350 lumen
- Grootlicht 200 lux / 1850 lumen
- OSRAM LED
- Incl. radiogestuurde schakelaar voor grootlicht
- Voor aansluiting op een E-bike accu met 6-12 V
- Incl. kunststof universele strop
- Aluminium behuizing
- Met afneembare reflector
- Incl. CONTEC G-Link systeem en standaard stuurklem

0.710.970/5 zwart

019595

**E-VIEW EVO GL**

- Universeel verstelbaar
- Passend voor rechtse en linkse stuurklemming met Ø 22,2 mm
- Lens van veiligheidsglas (97 x 68 mm)
- Met Dazz lens (tot max. 75 % minder reflectie)
- Incl. Contec G-Link systeem en standaard stuurklem

0.322.923/4 zwart mat

002995

**DIAMOND BING GL**

- Messing
- Bel-Ø 26 mm
- Klepel kan 360° gedraaid worden
- Passend voor links en rechts
- Incl. Contec G-Link systeem

0.320.996/2 zwart mat

000995

**GLINK BOSCH REMOTE**

- Houder voor Bosch Remote bedieningseenheid
- Passend voor alle handvatten uit de CONTEC "MERGE" serie

0.318.104/7 zwart

000195





VOLUME

Geeft de inhoud van de bidon aan.



BIDONS

Voltanken alstublieft!

Je moet meer drinken! Dit is een zin die je wel vaker te horen krijgt. Een volwassene mens bestaat ongeveer voor 50 tot 65 procent uit water en door activiteiten raken wij er een groot deel van kwijt door zweeten. Daarom is het zo belangrijk om genoeg te drinken bij de hand te hebben op langere fietstochten. Als je je geen zorgen hoeft te maken, dat de inhoud van de fles in je rugzak er uit loopt en je dus niets meer te drinken hebt, zou je ook gewoon een bidonhouder aan je fiets kunnen monteren.

En wij hebben veel nieuwe modellen van hen – met nieuwe kleuren, nieuwe materialen en slimme extra's!

Space Tool: Dorstlesser en pechhulp tegelijk. Onze Space Tool bidonhouder is meer dan één veilige opbergplaats voor je drankje, het beschikt over een slimme extra houder voor een minitool met 9 functies. De minitool beschikt naast een kruiskop- en een sleufkopschroevendraaier ook over T15, T20 en T25

profielen en binnenzeskantsleutels met 3, 4, 5 en 6 mm. Dat betekent dat je bijna alle gereedschappen aan boord hebt die je voor de snelle service onderweg nodig zou hebben.

Verzorgingskunstenaar

Er is niets zo verfrissend als een snelle hap naar de drinkfles bij een korte stop tijdens een spannende fietstocht! Dankzij de ergonomische siliconen mondstukken op onze Rivers M en L bidons is de drank-uitloop bijzonder hoog. Bij alle Rivers bidons zijn de fles geur- en smaakloos gemaakt van BPA vrij materiaal. Dus je verfrissing staat niets meer in de weg!

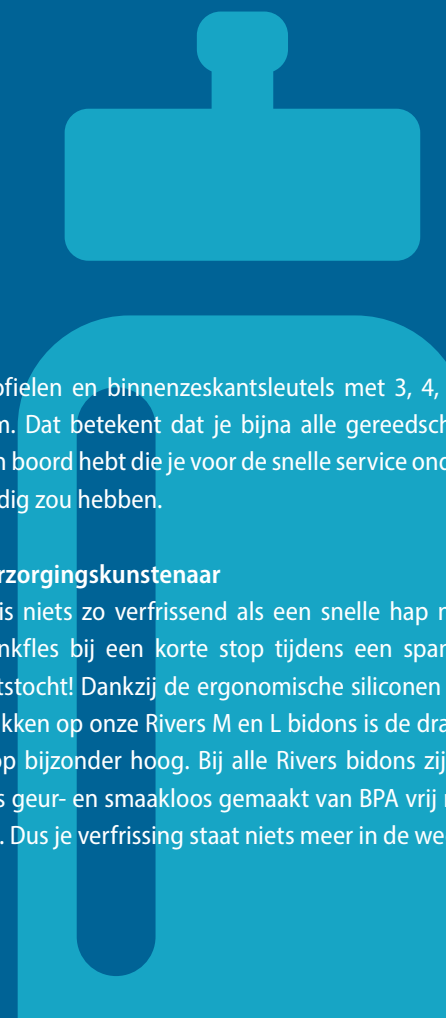

SPACE TOOL PAGINA 116



RIVERS L PAGINA 123



COALCAGE

·Nylon met koolstofvezel versterkt
·17 g

0.319.450/3 zwart	003495
-------------------	--------

NEW



SPACE TOOL

·Glasvezelversterkt nylon
·Incl. multi-tool (3 / 4 / 5 / 6 mm binnenzeskant-sleutel, T15 / T20 / T25 zespunt ster-profiel, kruiskop- en gleufschroevendraaier)
·99 g

0.319.944/2 zwart / grijs	002995
0.319.944/3 zwart / groen	002995

NEW



LITE CAGE

·Nylon / carbon
·19 g

0.319.944/4 zwart	002495
0.319.944/6 eucalyptus groen	002495

NEW



SPACE CAGE

·Glasvezelversterkt nylon / carbon
·31 g

0.319.944/0 zwart / grijs	001395
0.319.944/1 zwart / groen	001395



BTO

·Aluminium
·29 g

0.319.447/9 zwart	001395
0.319.448/7 zilver	001395



ORIGINAL

·Kunststof
·35 g

0.319.449/5 zwart	000995
-------------------	--------



NEO CAGE

·Kunststof
·29 g

0.319.442/0 zwart / coolgrey	001395
0.319.443/8 zwart / neoblue	001395
0.319.444/6 zwart / neogreen	001395
0.319.445/3 zwart / neored	001395
0.319.446/1 zwart / neoyellow	001395



LEFT2RIDE

·Kunststof
·Inzetten/uithalen van de zijkant
·Voor rechts- en linkshandigen
·44 g

0.319.983/3 zwart	001395
-------------------	--------

NEW



POUND CAGE

- 6061 aluminium
- Incl. randbescherming
- 60 g

0.319.080/0 zwart mat	000995
0.319.080/1 zilver mat	000995
0.319.080/2 wit mat	000995
0.319.080/3 rood mat	000995
0.319.080/4 groen mat	000995
0.319.080/5 blauw mat	000995
0.319.080/6 oranje mat	000995



POUND CAGE

- 6061 aluminium
- 60 g

0.319.130/1 zwart	000995
-------------------	--------



POUND CAGE SELECT

- 6061 aluminium
- 60 g

0.319.131/9 zwart / Limousine black	000995
0.319.132/7 zwart / Riot red	000995
0.319.133/5 zwart / blue Steel	000995
0.319.134/3 zwart / Odd orange	000995
0.319.135/0 zwart / Heart of gold	000995
0.319.136/8 zwart / Rocket silver	000995
0.319.137/6 zwart / Honky white	000995
0.319.138/4 zwart / Ultra violet	000995
0.319.139/2 zwart / Guerilla green	000995



POUND CAGE NEO

- 6061 aluminium
- 60 g

0.319.156/6 zwart / neoyellow	000995
0.319.157/4 zwart / neogreen	000995
0.319.158/2 zwart / neored	000995
0.319.159/0 zwart / neoblue	000995
0.319.160/8 zwart / coolgrey	000995



POUND CAGE PET

- 6061 aluminium
- Voor 0,33 l - 0,6 l PET drinkflessen en drankblikjes
- 99 g

0.319.027/9 zwart	001295
-------------------	--------



AERO FLEX

- Zeer licht van gewicht 5052 aluminium houder
- Elastomeer inlay voor veilige standvastigheid van de bidon
- 24 g

0.319.000/6 zwart	001495
-------------------	--------



AERO FLEX

- Aluminium 5052
- Elastomeer inlay voor veilige standvastigheid van de bidon
- 24 g

0.319.925/4 zwart	001495
-------------------	--------



AERO LITE

- Zeer flexibele kunststof houder
- Voorkomt krassen op de alu bidon
- 28 g

0.319.927/0 zwart 000995



AERO XS

- Aluminium 6061
- 45 g

0.319.934/6 zwart 000995

0.319.935/3 carbon-look 001395



2NINE

- Kunststof
- Voorkomt krassen op aluminium bidons
- 29 g

0.319.942/9 zwart 000995

0.319.943/7 wit 000995



SLACKER CAGE

- 6061 aluminium
- Optimaal voor kleine frames
- Reversibel voor rechts- of linkshandig gebruik
- Constructie zonder lasnaad
- 41 g

0.319.940/3 zwart 001195



CLASSIC

- 6061 aluminium
- 45 g

0.319.902/3 zilver 000895

0.319.903/1 zwart 000895



RETRO CLASSIC

- Aluminium
- Klassieke bouwvorm
- Met hoogwaardig verwerkte applicaties van echt leder
- 100 g

0.319.906/4 zilver gepolijst 001595



BAR CLASSIC

- 6061 aluminium
- Voor stuurmontage tot Ø 22,2 mm
- 110 g

0.319.909/8 zwart 000995



BC

- Aluminium adapter voor de stuurbocht
- Maakt de montage van bidonhouders op een stuur mogelijk, geschikt voor Ø 22,2-25,4 mm
- Incl. bouten en spacer

0.319.908/0 zwart 001195

Verfrissing tot de laatste slok

Als je lang actief wilt blijven op de fiets is drinken heel belangrijk. Dit geldt zowel voor recreatieve fietsers als voor de sportieve bikers. Om je onderweg goed te verzorgen, is er niets gemakkelijker dan snel naar een drinkfles te grijpen. Drinken is bijzonder comfortabel dankzij de ergonomische siliconen mondstukken met een grote uitloop bij onze bidon-modellen Rivers M en L. Voor alle bidons van de Rivers-modellen gebruiken wij een geur- en smaakloze bidon-body gemaakt van BPA-vrij materiaal. Dit ondersteunt een comfortabel drinkgedrag en helpt je om goed verzorgd te worden.



RIVERS ECO L

- 800 ml
- Polypropyleen, geurloos en smaakneutraal
- Gemakkelijk in te knijpen
- Ergonomisch gevormd mondstuk
- BPA vrij
- Geschikt voor de vaatwasmachine

0.319.888/4 zwart / coolgrey

000795



RIVERS ECO M

- 650 ml
- Polypropyleen, geurloos en smaakneutraal
- Gemakkelijk in te knijpen
- Ergonomisch gevormd mondstuk
- BPA vrij
- Geschikt voor de vaatwasmachine

0.319.887/6 zwart / coolgrey

000695



RIVERS L

- 800 ml
- Kunststof
- Tot 100 % druppelvrij door dubbelsluitsysteem
- Ergonomisch gevormd mondstuk
- BPA vrij
- Geschikt voor de vaatwasmachine

0.319.822/3 wit / stripes

001295

0.319.823/1 zwart / coolgrey

001295

0.319.824/9 zwart / neoblue

001295

0.319.825/6 zwart / neogreen

001295



RIVERS M

- 650 ml
- Kunststof
- Tot 100 % druppelvrij door dubbelsluitsysteem
- Ergonomisch gevormd mondstuk
- BPA vrij
- Geschikt voor de vaatwasmachine

0.319.818/1 wit / stripes

001095

0.319.819/9 zwart / coolgrey

001095

0.319.820/7 zwart / neoblue

001095

0.319.821/5 zwart / neogreen

001095



G-Link

Compatibel met CONTEC G-Link handvatten. Componenten met dit teken kunnen ruimtebesparend en ergonomisch direct op een G-Link handvat worden gemonteerd.



KIDS

Speciaal voor kinderen. Onderdelen en accessoires die door design, grootte en kleur specifiek voor de jongste fietsers zijn bedoeld.



FIETSBELLEN

Klangrijke accessoires



Aan de kant! Nu kom jij! Een fietsbel is voor je van belang om de aandacht te trekken van andere weggebruikers. Of het nu "gewoon" door een luide beltoon is of tegelijkertijd door een kleurrijk design, dat bepaal je zelf. Bij CONTEC vind je een grote selectie van fietsbellen met verschillende looks, geluid en montage mogelijkheden. Onze nieuwe Space-A-Ding is ontworpen om op de stuurbuis gemonteerd te worden en is daarom bijvoorbeeld geweldig geschikt voor racefiets-

sen of gravelbikes. Als je je fiets wilt personaliseren door een bijpassende kleur, moet je eens kijken naar onze vernieuwde Diamond Bings: de klepels brengen een beetje kleur op je stuur, die perfect passen bij de andere items uit het CONTEC assortiment. De matte kleuren vind je bijvoorbeeld bij onze serie MTB items Kyandi of bij onze bidonhouders Pound Cage weer terug.



DIAMOND BING GL PAGINA 127



DIAMOND BING PAGINA 126

Wat rinkelt daar ?

NEW

DIAMOND BING

- Messing
- Universeel stuurhouder
- Klepel kan 360° gedraaid worden
- Bel-Ø 26 mm

0.320.917/0 zwart	000995
0.320.917/1 zwart / zilver	000995
0.320.917/2 zwart / rood	000995
0.320.917/3 zwart / groen	000995
0.320.917/4 zwart / blauw	000995
0.320.917/5 zwart / oranje	000995



NEW

NEW



DIAMOND BING

- Messing
- Passend voor stuur-Ø 22,2 mm
- Klepel kan 360° gedraaid worden
- Bel-Ø 26 mm

0.320.916/0 zwart mat	000995
0.320.916/1 zwart / zilver	000995
0.320.916/3 zwart / rood	000995
0.320.916/4 zwart / groen	000995
0.320.916/5 zwart / blauw	000995
0.320.916/6 zwart / oranje	000995

MINI BING

- Messing
- Met universeel stuurhouder
- Klepel kan 360° gedraaid worden
- Bel-Ø 23 mm

0.320.919/0 zwart / grijs	000695
0.320.919/1 zwart / rood	000695
0.320.919/2 zwart / groen	000695
0.320.919/3 zwart / blauw	000695



DIAMOND BING GL

- Messing
- Bel-Ø 26 mm
- Klepel kan 360° gedraaid worden
- Passend voor links en rechts
- Incl. Contec G-Link systeem

0.320.996/2 zwart mat	000995
-----------------------	--------

NEW



BING

- Aluminium
- Passend voor stuur-Ø 22,2 mm
- Bel-Ø 37 mm

0.320.918/0 zwart mat	000495
0.320.918/1 zilver mat	000495
0.320.918/2 wit mat	000495
0.320.918/3 rood mat	000495
0.320.918/4 groen mat	000495
0.320.918/5 blauw mat	000495
0.320.918/6 oranje mat	000495
0.320.918/7 display à 20 stuks, 5x zwart, 5x zilver, 2x wit, 2x rood, 2x groen, 2x blauw, 2x oranje	007995



BING

- Aluminium
- Passend voor stuur-Ø 22,2 mm
- Bel-Ø 37 mm

0.320.901/2 rocket silver	000495
0.320.903/8 limousine black	000495
0.320.904/6 blue steel	000495
0.320.905/3 riot red	000495
0.320.906/1 heart of gold	000495
0.320.907/9 ultra violet	000495
0.320.908/7 guerilla green	000495
0.320.909/5 odd orange	000495





PLEZIER GECOMBINEERD MET VEILIGHEID

De jongste fietsers worden verrast door onze CONTEC kinder fietsbellen met hun monsterlook of door het design van onze kinderhelmen. Tegelijkertijd beschermen de fietsbellen de jongeren met een doordringend, helder geluid. De kinder fietsbellen hebben een klepel die makkelijk te bedienen is, zodat de kleintjes de aandacht op zich kunnen vestigen in het verkeer door een opvallend rinkelend geluid.

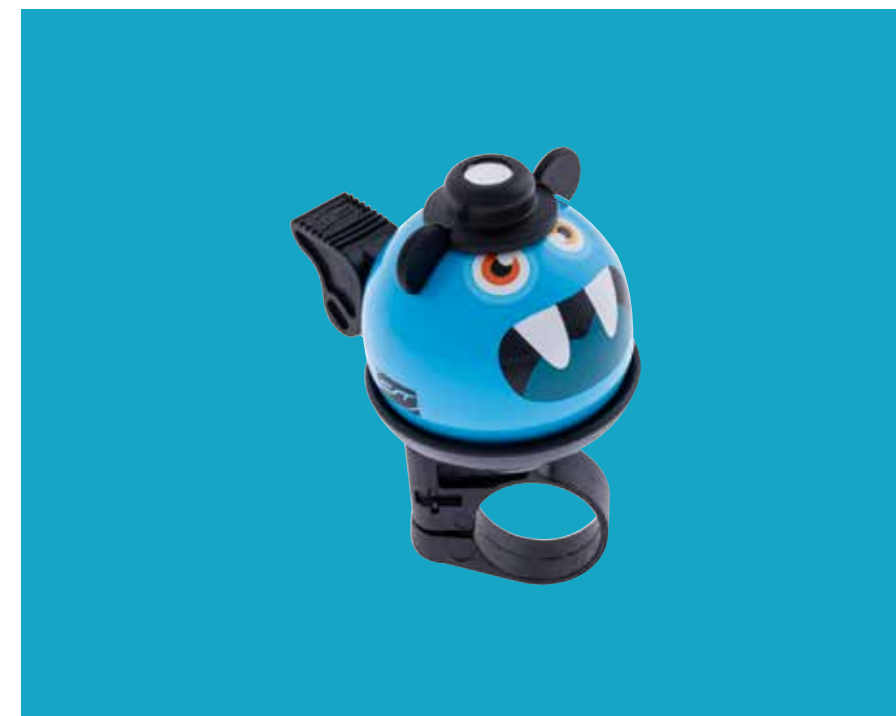

BELLE

- Messing
- Passend voor stuur-Ø 22,2 mm
- Bel-Ø 34 mm

0.320.442/7 blauw	001295
0.320.443/5 roze	001295
0.320.444/3 mint	001295

BEAST

- Aluminium
- Passend stuur-Ø 22,2 mm
- Bel-Ø 45 mm

0.320.439/3 blauw	000795
0.320.440/1 pink	000795
0.320.441/9 oranje	000795
0.320.442/0 display à 20 stuks, 7x blauw, 7x pink, 6x oranje	013995

KID-A-RING

- Aluminium
- Passend voor stuur-Ø 22,2 mm
- Bel-Ø 55 mm

0.320.932/7 circus bear	000795
0.320.933/5 circus fox	000795
0.320.934/3 safety cat	000795
0.320.935/0 galaxy	000795
0.320.936/8 display à 10 stuks, 2x circus bear / 2x circus fox / 3x safety cat / 3x galaxy	007950



TARTE-A-BING

- Aluminium
- Passend voor stuur-Ø 22,2 mm
- Bel-Ø 45 mm

0.320.435/1 zwart gezandstraald	000595
0.320.436/9 grijs, gezandstraald	000595
0.320.438/5 koper, gezandstraald	000595
0.320.438/6 display à 20 stuks, 10x zwart, 5x grijs, 5x koper	009995



CUP-A-DING

- Aluminium
- Bel-Ø 34 mm
- Klepel kan 360° gedraaid worden

0.320.422/9 zilver, passend voor 22,2 mm stuur-Ø	000595
0.320.423/7 zwart, passend voor 22,2 mm stuur-Ø	000595
0.320.424/5 zilver, met universele houder	000595
0.320.425/2 zwart, met universele houder	000595



MOVE-E-DING

- Aluminium
- Passend voor stuur-Ø 22,2 mm
- Bel-Ø 32 mm

0.320.977/2 zwart, met universele houder	000695
0.320.979/8 zwart, met standaard klem	000695



BIG DONG

- Staal
- Passend voor stuur-Ø 22,2 mm
- Bel-Ø 88 mm

0.320.953/3 zwart	001195
0.320.954/1 zilver	001195



LITTLE DING

- Staal
- Passend voor stuur-Ø 22,2 mm
- Bel-Ø 66 mm

0.320.950/9 zwart	000995
0.320.951/7 zilver	000995



PUSH-A-DING

- Staal
- Passend voor 22,2 mm stuur-Ø
- Ø 50 mm

0.320.420/3 zilver	000595
0.320.421/1 zwart	000595

NEW



SPACE-A-DING

- Messing
- Ter montage als Spacer op stuurbuis
- Bel-Ø 30 mm
- Voor 1 1/8", opbouwhoogte 10 mm

0.320.901/1 zwart	001195
-------------------	--------



RING-E-DING

- Aluminium
- Lichte kunststof basis
- Passend voor stuur-Ø 22,2 mm
- Bel-Ø 42 mm
- Bijv. voor Pedelecs / E-bikes met beperkte plaats

0.320.956/6 zwart	000595
-------------------	--------



CLASSIC DING DONG

- Messing
- Passend voor stuur-Ø 22,2 mm

0.320.964/0 Classic Little Ding, bel-Ø 66 mm	002495
0.320.965/7 Classic Big Dong, bel-Ø 84 mm	002495



CLASSIC DING

- Passend voor stuur-Ø 22,2 mm
- Bel-Ø 55 mm

0.320.958/2 messing	001195
---------------------	--------



CLASSIC DING

- Passend voor stuur-Ø 22,2 mm
- Bel-Ø 47 mm

0.320.966/5 messing	000995
---------------------	--------



CLASSIC DIAMOND BING

- Passend voor stuur-Ø 22,2 mm
- Bel-Ø 26 mm
- Klepel kan 360° gedraaid worden

0.320.976/4 messing	000995
---------------------	--------



FUNCTION

Aantal functies van de fietscomputer.



SMARTE ACCESSOIRES

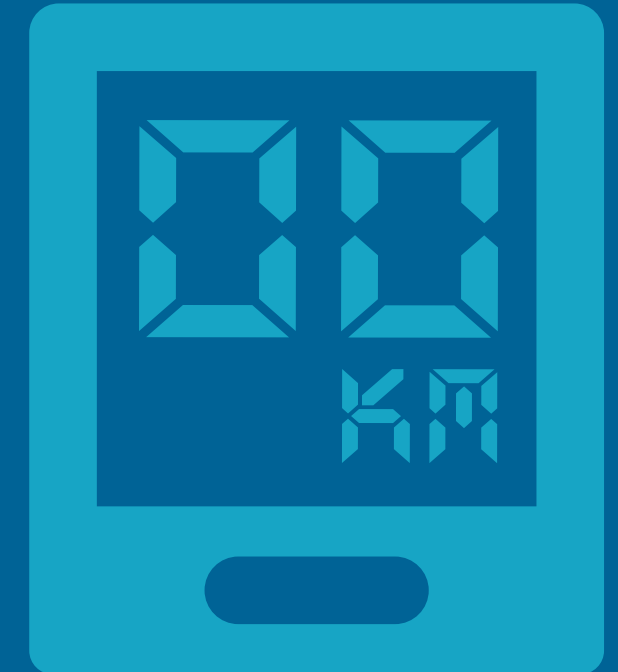

Slim fietsen

Met onze nieuwe AirTag houders kun je altijd je fiets in de gaten houden, waar je ook bent. Dankzij het clevere design kunnen de kleine GPS-trackers ergens op je fiets verstopt worden, zodat in het geval van diefstal ze niet kunnen worden ontdekt en verwijderd door dieven.

CONTEC Clue is verkrijgbaar in twee versies: één voor montage onder het zadel en een geïntegreerde voor de bidonhouder. Om de AirTags te verwijderen en op te laden, moeten de waterdichte houders worden losgeschroefd. Dus waar wacht je nog op? Beveilig nu je pronkstuk met CONTEC Clue!



CLUE RAIL PAGINA 136



CLUE FRAME PAGINA 136

Op afstand voor veiligheid zorgen

Met onze nieuwe AirTag houders kun je altijd je fiets in de gaten houden, waar je ook bent. Dankzij het clever design kunnen de kleine GPS-trackers worden vastopgehangen op je fiets, zodat in het geval van een diefstal ze niet kunnen ontdekt en verwijderd worden door de dieven. CONTEC Clue is verkrijgbaar in twee versies:

één voor montage onder het zadel en een geïntegreerde voor de bidonhouder. Om de AirTags te verwijderen en op te laden, moeten de waterdichte houders worden losgeschroefd. Dus waar wacht je nog op? Beveilig je pronkstuk met CONTEC Clue!

NEW



CLUE RAIL

- Veilige bevestiging voor een Apple AirTag
- Onopvallende bevestiging aan de staande achtervork
- De AirTag is beschermd tegen spatwater en beschadigingen door de strakke sluiting

0.321.955/1 zwart

001495

NEW



CLUE FRAME

- Veilige bevestiging voor een Apple AirTag
- Onopvallende bevestiging aan de bidonhouder
- De AirTag is beschermd tegen spatwater en beschadigingen door de strakke sluiting

0.321.955/0 zwart

001295



ADD.ALL

- Universele houder, silicone
- Montage op de bidonhouder-oogjes of d.m.v. O-ringen zonder gereedschap bijv. op stuur, frame, zadelpen of rugzak
- Voor alle objecten tot Ø 3" / 7,62 cm of minder, bijv. voor smartphone, zaklamp, drinkfles, jas

0.321.949/0 zwart

001995



SPYDER

- Silicone houder voor Smartphones
- Universeel passend voor alle gangbare Smartphones
- Montage zonder gereedschap

0.321.950/8 zwart

001495



GPS MOUNT

- Aluminium houder voor fietscomputer
- Voor stuur-Ø 31,8 mm incl. spacer
- O.a. compatibel met Garmin en Mio 100 serie
- 1/4 draai - Twist Lock
- 20 g

0.321.901/1 zwart

002495



CBC-464

- Fietscomputer
- Kabelgebonden

0.321.928/4 coolgrey / zwart

002195

0.321.929/2 neored / zwart

002195

0.321.930/0 neoblue / zwart

002195

0.321.931/8 neogreen / zwart

002195

0.321.932/6 neoyellow / zwart

002195



REFLECTION

Geeft het percentage aan waarmee reflecties en strooilicht worden verminderd voor een beter zicht in de achteruitkijkspiegel.



E-READY

Goedkeuring voor S-Pedelecs / E-bikes tot 45 km/h met ECE-certificering.



G-Link

Compatibel met CONTEC G-Link handvatten. Componenten met dit teken kunnen ruimtebesparend en ergonomisch direct op de G-Link handvat worden gemonteerd.



ACHTERUITKIJKSPIEGEL



Meer focus op de essentiële dingen

De CONTEC E-View fietsspiegels zorgen voor comfort en veiligheid op je fiets, zonder je blik van de weg te houden. En met de E-View Evo modellen krijg je in het geheel zelfs nog een opgeruimde look! De E-View Evo achteruitkijkspiegels maken deel uit van ons G-Link systeem, dat stuuraccessoires op een geraffineerde manier verbindt met de handvatten. Zo kunnen de spiegels zowel aan de buitenkant als aan de binnenkant van de handvatten worden bevestigd. Onze Evo modellen zijn voorzien van een Dazz lens die vervaardigd wordt van speciaal veiligheidsglas en hinderli-

jke reflecties met 75 % vermindert. Op onze YouTube kanaal presenteren wij de achteruitkijkspiegels in hun verschillende vormen en leggen uit hoe jij ze eenvoudig op het stuur kunt monteren.



E-VIEW EVO GL PAGINA 140



E-VIEW EVO PAGINA 140

Jouw plus voor fiets, E-bike en S-Pedelec



E-VIEW EVO GL

- Universeel verstelbaar
- Passend voor rechtse en linkse stuurklemming met Ø 22,2 mm
- Lens van veiligheidsglas (97 x 68 mm)
- Met Dazz lens (tot max. 75 % minder reflectie)
- Incl. Contec G-Link systeem en standaard sturklem

0.322.923/4 zwart mat 002995



E-VIEW EVO

- Universeel verstelbaar
- Passend voor rechtse en linkse montage
- Voor stuurbinnenklem-Ø 16 mm
- Lens van veiligheidsglas (97 x 68 mm)
- Met Dazz lens (tot max. 75 % minder reflectie)

0.322.924/2 E-View Evo S 001995
 korte spiegelarm (85 mm)

0.322.925/9 E-View Evo M 002495
 gemiddeld lange spiegelarm (118 mm)

0.322.926/7 E-View Evo L 002995
 lange spiegelarm (158 mm)

E-VIEW SPEED

- Toegestaan voor E-bikes tot max. 45 km/h
- Met Dazz lens (tot max. 75 % minder reflectie)
- Met veiligheids lens
- Groothoekspiegel met dimmende functie
- Frame van nylon met aandeel glasvezels
- Voor stuur-Ø 22,2 mm

0.322.921/8 rechts 003995

0.322.922/6 links 003995

Kijk niet meer over je schouder.



E-VIEW DELUXE

- Met Dazz lens (tot max. 75 % minder reflectie)
- Compatibel met E-bike displays (bijv. Bosch Intuvia) vanwege het scharnier op de klem en de verschuiving naar achteren
- Groothoekspiegel met dimmende functie
- Frame van nylon met aandeel glasvezels
- Voor stuur-Ø 22,2 mm

0.322.917/6 rechts 002995

0.322.918/4 links 002995



E-VIEW

- Met Glare lens (tot max. 50 % minder reflectie)
- 360° verstelbare spiegelkop
- Lens van veiligheidsglas
- Frame van nylon met aandeel glasvezels
- Voor stuur-Ø 22,2 mm

0.322.912/7 rechtse montage 002295

0.322.913/5 linkse montage 002295

E-VIEW XS

- Verstelbare achteruitkijkspiegel
- Lens van veiligheidsglas
- Lens-Ø 62 mm
- Frame van nylon met aandeel glasvezels
- Voor stuurbinnenklem-Ø 16 mm
- Voor rechts of links

0.322.915/0 met Dazz lens (tot max. 75 % minder reflectie) 001995



BALHOOFDSTELLEN

How To S.H.I.S.

Het balhoofdstel is de benaming voor de lagers die een soepele besturing van je fiets mogelijk maken of, om precies te zijn, de lagers die ervoor zorgen dat de vorkschacht vlot naar links en rechts in de stuurbuis kan worden bewogen. Bovenaan en onderaan de stuurbuis zit een lager. Vroeger waren er voor fietsen balhoofdstellen met A-head en schroefdraad. Door de toegenomen diversiteit aan fietsen en hun gebruiksdoelen zijn er nu ook meer verschillende typen balhoofdstellen. Om voor ons, de fietsers, duidelijkheid te scheppen, hebben de grote fabrikanten een standaardstelsel bedacht voor de aanduiding van balhoofdstellen: S.H.I.S. – Standardized Headset Identification System.

Door deze standaard kan het passende balhoofdstel makkelijker worden gevonden voor je fiets. De letters geven informatie over de lagercups. De cijfers geven de binnen- of buitendiameter aan.

EC - External Cup (externe lagercups)

Bij een EC-balhoofdstel zitten de lagercups buiten het frame, als het ware op de stuurbuis. Het dunne deel van de lagercup wordt in het frame geperst, het grote deel van de lagercup biedt de zitting voor het lager. Voorbeeld: CONTEC AHS-50

ZS – Zero Stack (semi-geïntegreerd)

Een ZS-balhoofdstel heeft aanzienlijk vlakke lagercups dan een EC-balhoofdstel. Zero Stack betekent dan ook 'geen verhoging'. In ingebouwde toestand zijn nog slechts enkele millimeters van de lagercup te zien. Het lager wordt met de lagercup in het frame geperst. Daarna is alleen nog een dunne ring, die op de stuurbuis ligt, zichtbaar. Voorbeeld: CONTEC SHS-40

IS – (geïntegreerd)

Bij IS-balhoofdstellen worden de lagers direct in de schachtbuis geplaatst. Aangezien een lagercup niet meer nodig is en het lager direct in het frame zit, worden deze balhoofdstellen ook geïntegreerd genoemd. Voorbeeld: CONTEC IHS-20

**HS-10**

- 1", staal
- Afgedicht Cartridge-kogellager
- Geschroefd
- Voorvorkonus-Ø 26,4 mm

0.323.900/1 zwart	001395
0.323.901/9 zilver	001395

**HS-20**

- 1", aluminium
- Afgedicht Cartridge-kogellager
- Geschroefd

0.323.902/7 zwart, voorvorkonus-Ø 26,4 mm	002795
0.323.903/5 zilver, voorvorkonus-Ø 26,4 mm	002795
0.323.904/3 zwart, voorvorkonus-Ø 27 mm	002795
0.323.905/0 zilver, voorvorkonus-Ø 27 mm	002795

**HS-30**

- 1 1/8", staal
- Afgedicht Cartridge-kogellager
- Geschroefd
- Voorvorkonus-Ø 30,0 mm

0.323.906/8 zwart	001395
0.323.907/6 zilver	001395

**HS-40**

- 1 1/8", aluminium
- Afgedicht Cartridge-kogellager
- Geschroefd, semi-integrated
- Voorvorkonus-Ø 30,0 mm

0.323.908/4 zwart	002195
0.323.909/2 zilver	002195

**AHS-20**

- 1 1/8", staal
- Kogellager
- Voorvorkonus-Ø 30,0 mm
- S.H.I.S.: EC 40/28,6 EC 40/30

0.323.921/7 zwart	001495
0.323.922/5 zilver	001495

**AHS-30**

- 1 1/8" staal
- Afgedicht Cartridge-kogellager
- Voorvorkonus-Ø 30,0 mm
- S.H.I.S.: EC 38/28,6 EC 38/30

0.323.923/3 zwart	002195
0.323.924/1 zilver	002195

**AHS-40**

- 1 1/8", aluminium
- Afgedicht industrielager
- Voorvorkonus-Ø 30,0 mm
- S.H.I.S.: EC 39/28,6 EC 39/31

0.323.925/8 zwart	003795
-------------------	--------

**AHS-50**

- 1 1/8", aluminium
- Afgedicht industrielager
- Voorvorkonus-Ø 30,0 mm
- S.H.I.S.: EC 41/28,6 EC 41/30

0.323.926/6 voorvorkonus-Ø 30,0 mm	003795
------------------------------------	--------

**AHS-70**

- 1,5", aluminium
- Afgedicht industrielager
- Met spacers & reduceer-onderdelen op 1 1/8"
- Incl. spacerset 1,5"
- Voorvorkonus-Ø 39,8 mm
- S.H.I.S.: EC 52/28,6 EC 52/40

0.323.931/6 zwart	007995
-------------------	--------

**SHS-10**

- 1 1/8", aluminium
- Kogellager
- Semi-integrated
- Voorvorkconus-Ø 30,0 mm
- S.H.I.S.: ZS 40/28,6 ZS 40/30

0.323.940/7 zwart 002195

**SHS-20**

- 1 1/8", aluminium
- Afgedicht industrielager
- Semi-integrated
- Voorvorkconus-Ø 30,0 mm
- S.H.I.S.: ZS 41/28,6 ZS 41/30

0.323.941/5 zwart 003695

**SHS-30**

- 1,5" + 1 1/8", aluminium
- Afgedicht industrielager
- Semi-integrated / conisch vorkbuis "tapered" / 1 1/8" vorkbuis
- Zwart
- S.H.I.S.: ZS 44/28,6 ZS 55/40

0.323.942/3 voor 1 1/8"-1,5" (tapered) voorvorken, 004195
voorvorkconus-Ø 39,8 mm

0.323.943/1 voor 1 1/8" voorvorken (reduceren), 004195
voorvorkconus-Ø 30 mm

**SHS-40**

- 1 1/8" aluminium
- Afgedicht industrielager
- Semi-integrated
- Voorvorkconus-Ø 30,0 mm
- S.H.I.S.: ZS 44/28,6 ZS 44/30

0.323.032/3 zwart 002995

**SHS-50**

- 1 1/8" aluminium
- Afgedicht industrielager
- Semi-integrated
- Voorvorkconus-Ø 39,8 mm
- S.H.I.S.: ZS 44/28,6 ZS 56/40
- Zwart

0.323.033/1 passend o.a. voor Conway WME Aluminium 27,5 002995
(Z1), 29" (Z2), WME MT (Z3) vanaf 2015-2019 en
eWME vanaf 2017-2020 (Z4 en Z5)

**SHS-60**

- 1 1/8" aluminium
- Afgedicht industrielager
- Semi-integrated
- Voorvorkconus-Ø 39,8 mm
- S.H.I.S.: ZS 44/28,6 ZS 55/40

0.323.034/9 zwart 002295

**IHS-10**

- 1 1/8", aluminium
- Afgedicht industrielager
- Full-integrated
- Zwart
- S.H.I.S.: IS 41/28,6 IS 41/41

0.323.960/5 stuurbuis binnen-Ø 41,0 mm (Cane Creek 003495
standaard)

0.323.961/3 stuurbuis binnen-Ø 41,8 mm (Campagnolo 003495
standaard)

**IHS-20**

- 1 1/8" aluminium
- Afgedicht industrielager
- Full-integrated
- Voorvorkconus-Ø 39,8 mm
- S.H.I.S.: IS 42/28,6 IS 52/40
- Zwart

0.323.035/6 passend o.a. voor Conway WME Carbon 27,5 (Z1), 002995
29" (Z2) vanaf 2015-2019

**ISHS-80**

- 1 1/8" - 1,5" (tapered), aluminium
- Afgedicht industrielager
- Full-/semi-integrated
- Voorvorkconus-Ø 39,8 mm
- S.H.I.S.: IS 42/28,6 ZS 56/40

0.323.006/7 zwart 004495

**TONCER**

- Met 24 aluminium spacers
- 4x 2 mm, 6x 5 mm, 6x 10 mm, 4x 15 mm, 4x 20 mm

0.323.971/2 1", zwart	002295
0.323.972/0 1 1/8", zilver	002295
0.323.973/8 1 1/8", zwart	002295

**CARBON**

- Set met 5 spacers
- 3x 5 mm, 1x 10 mm, 1x 15 mm
- 100 % full-carbon in UD-finish

0.323.985/2 1 1/8"	001495
--------------------	--------

**SELECT**

- Set bestaat uit 5 aluminium spacers
- 3x 5 mm, 1x 10 mm, 1x 15 mm
- 1 1/8"

0.323.912/6 honky white	000895
0.323.914/2 blue steel	000695
0.323.915/9 riot red	000695
0.323.916/7 heart of gold	000695
0.323.917/5 ultra violet	000695
0.323.918/3 guerilla green	000695
0.323.919/1 odd orange	000695

**SPALER**

- Set bestaat uit 5 aluminium spacers
- 3x 5 mm, 1x 10 mm, 1x 15 mm

0.323.975/3 1", zilver	000495
0.323.976/1 1", zwart	000495
0.323.977/9 1 1/8", zilver	000495
0.323.978/7 1 1/8", zwart	000495
0.323.984/5 1 1/8", zwart mat	000795
0.323.983/7 1,5", zwart	000895
0.323.986/0 1,5", zwart mat	000795

**COAL.CONE**

- A-head plug
- 1 1/8"
- Voor carbon voorvorken

0.323.965/4 "COAL.CONE", kapje van aluminium	001395
0.323.966/2 "COAL.CONE LITE", kapje van carbon	002495

**BLOCK CAP**

- Met aluminium dopje
- Incl. plug en bout
- Zwart

0.323.990/3 zwart	000495
-------------------	--------

**CRAWLER**

- Met aluminium kapje
- Incl. plug en bout

0.323.990/2 1", zilver	000495
0.323.991/0 1", zwart	000495
0.323.992/8 1 1/8", zilver	000495
0.323.993/6 1 1/8", zwart	000495
0.323.998/5 1,5", zwart	000895

**SELECT**

- A-head klemhout
- Met aluminium plug
- Incl. plug en bout

0.323.929/0 rocket silver	000595
0.323.932/4 honky white	000595
0.323.936/5 heart of gold	000595



SPORT

Naar voren gestrekte houding, zoals op MTB of Racefiets - de rug is in een hoek van 45° of minder



ACTIVE

Licht voorover gebogen houding, bijvoorbeeld op de Trekkingfiets - de rug is in een hoek van 60° ten opzichte van de rijweg



RELAXED

Rechte houding op een citybike of omafiets - de rug is in een hoek van 90° ten opzichte van de rijweg

ERGONOMIE

Fietser en fiets als een eenheid

Een goed afgestelde machine loopt het beste, grotendeels onderhoudsvrij en slijtagevast. Zo is het ook met je lichaam en je fiets. Bij onvoldoende aanpassing aan je lichaam ervaar je langdurig ongemak, doofheidsgevoelens en pijn. Om gezond en symptoomvrij te fietsen, bieden wij je alle componenten om je fiets of E-bike perfect op je af te stemmen. Je kunt in drie stappen zelf de juiste instelling voor jou en je rijstijl bepalen en de grote keuze aan onze componenten voor jezelf beperken. Je CONTEC-specialist adviseert je

graag hoe jij je ergonomische zithouding op de fiets verder kunt verbeteren.

Jij en je fiets - afhankelijk van je rijstijl - Relaxed, Active of Sport - wordt je lichaamsgewicht anders verdeeld over de verschillende contactpunten van het zadel en de handvatten, wat resulteert in speciale eisen aan hun eigenschappen.

01



SPORT



ACTIVE



RELAXED



MOUNTAINBIKES / RACE
Hoek ca. 45°



TREKKINGBIKES
Hoek ca. 60°



CITYBIKES
Hoek ca. 90°

02

ZITPOSITIE & ANATOMIE

Afhankelijk van hoe recht je op de fiets zit, moet het zadel meer van je lichaamsgewicht dragen. Bij een rechte zithouding (ontspannen) heb je een zadel nodig met een groot zitvlak voor een optimale gewichtsverdeling over een zo groot mogelijk oppervlak.

In een meer naar voren leunende zithouding (Active of Sport) komt er minder gewicht op het zadel en wordt de contactzone tussen het zadel en je billen kleiner, het zadel is smaller en langer voor een optimale trapbeweging.

Het is belangrijk dat het zadel je zitbeenderen optimaal ondersteunt om drukbelastingen op de zachte bindweefsels te voorkomen die kunnen ontstaan door te brede of te smalle zadels.

Over het algemeen hebben vrouwen vanwege hun vaak bredere bekken ook meereendeels bredere zadels nodig dan mannen. De keuze van het juiste zadel kun je beter bepalen na het opmeten van de zitbeenafstand.

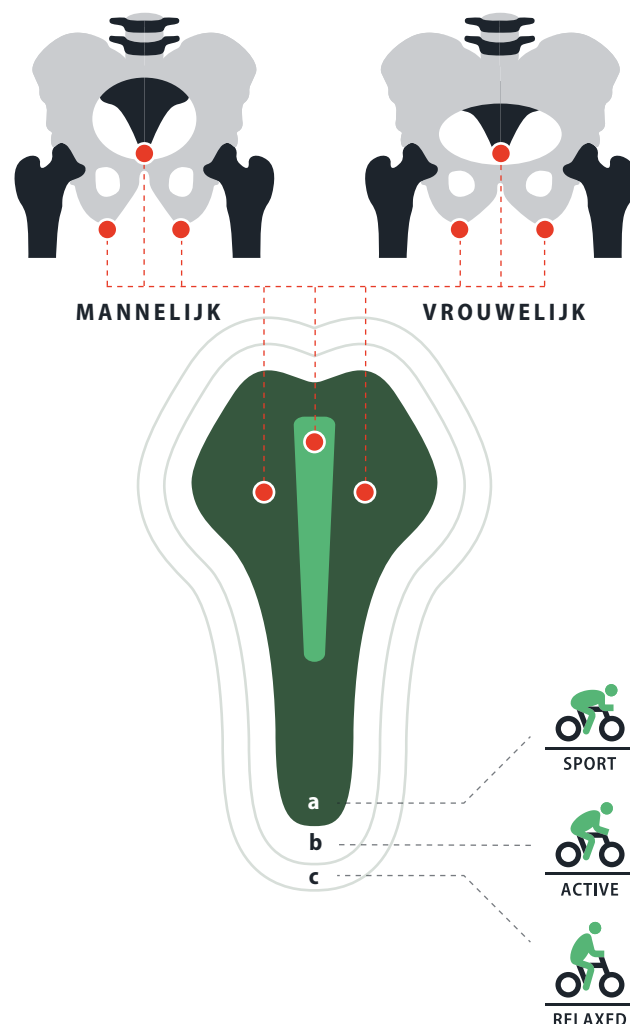

03

HANDVAT & BACKSWEEP

De handen dragen een groot deel van het bovenlichaamsgewicht op het stuur. Zenuwbanden kunnen geïrriteerd raken. Een groot nadeel is dat veel fietsers hun polsen te veel buigen of de handvatten verkeerd monteren, wat leidt tot onnatuurlijke belasting en op den duur het fietsplezier vermindert.

Voor sturen die te weinig tot middelmatig naar achteren zijn gebogen (backswEEP), bieden wing-handgrepen ergonomische ondersteuning, door een groter contactoppervlak voorkomen de handvatten dat de polsen, de zenuwen en bloedvaten te sterk gaan knikken. Een juiste montage is belangrijk om de hoek van de pols optimaal te bevorderen.

Voor een rechte zithouding is een gebogen stuur met een grote backswEEP geschikt om de natuurlijke houding te ondersteunen.



PUNCTUELE BELASTING



GROOT CONTACTVLAK

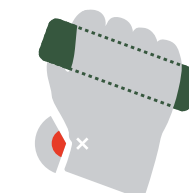

FOUT

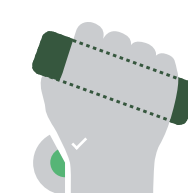

GOED



FOUTIVE MONTAGE



JUISTE MONTAGE

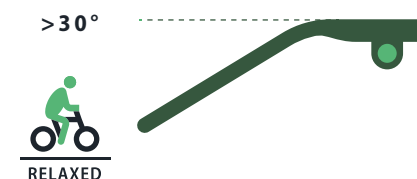
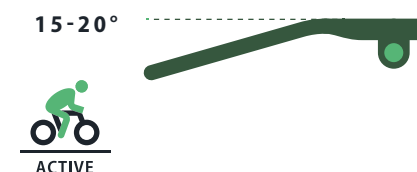



FEMALE

Bijzonder geschikt voor de vrouwelijke anatomie.



MALE

Bijzonder geschikt voor de mannelijke anatomie.



UNISEX

Geschikt voor elke anatomie.



WATER PROOF

Waterdicht/waterafstotend zadeldek voor comfortabel droog zitvlak bij slecht weer.



KIDS

Speciaal voor kinderen. Onderdelen en accessoires die door design, grootte en kleur specifiek voor de jongste fietsers zijn bedoelt.



ZADELS

Maak het jezelf gemakkelijk

Comfort wordt door elke fietser anders gedefinieerd, maar het begint allemaal met het zadel. Want als je je fiets comfortabeler wilt maken, zal je hoogstwaarschijnlijk eerst naar een nieuwe zadel moeten zoeken. Ons assortiment biedt een ruime selectie aan fietszadels die voor verschillende toepassingsgebieden zijn geschikt – city, trekking, sport, e-bike, e-touring en e-MTB. Dankzij hun verschillende materialen en comforttechnologieën passen deze zich aan de behoeften van verschillende fietsers in het detail aan.

Comforttechnologieën:

Full Cut beschrijft zadels met een opening in het midden, deze ontlast de zenuwen en bloedvaten in het perineale gebied. Bij de O-Zone hebben de zadels een verdieping in het midden. Deze zorgt zowel voor ontlasting als voor continue doorbloeding in verschillende zithoudingen. Zadels met een 3-zone technologie hebben op de drie meest gevoelige contact-

punten (billen en schaambeentjes) een bijzonder dichte vulling, die voor stabiliteit en flexibiliteit zorgen om de bloedcirculatie in gevoelige zones te bevorderen.

Polstermateriaal:

Het elastische gel Gel+ past zich door de lichaamstemperatuur aan je eigen anatomie aan en voorkomt tegelijkertijd de drukbelasting. De koudschuim met verschillende diktes zorgt voor een optimale ondersteuning van het lichaam tijdens het fietsen. Leder is een klassiek materiaal voor het zadel welke tijdens het gebruik wordt ingereden en zich daardoor voorgoed aanpast aan de anatomie van de fietser. De hardheid van het lederen zadeldek kan worden aangepast met de spanbout.



ELLIPTIC + PAGINA 154



CLASSIC EXCLUSIV SPORT PAGINA 169

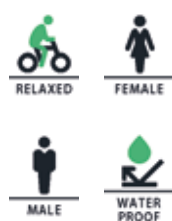

ELLIPTIC +

- City Zone
- Prima +Gel polstering
- Vacuum-verzegeld - 100 % waterdicht
- CV Comfort Vent+ Full Cut
- HD Bumper zijbescherming
- ICS compatibel
- Zwart / zilver

0.726.605/9 dames, L 255 x B 226 mm	004995
0.726.606/7 heren, L 269 x B 199 mm	004995

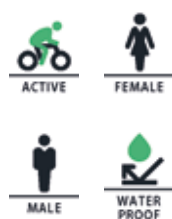

ELLIPTIC +

- Trekking Zone
- Prima +Gel polstering
- Vacuum-verzegeld - 100 % waterdicht
- CV Comfort Vent+ Full Cut
- HD Bumper zijbescherming
- ICS compatibel
- Zwart / zilver

0.726.607/5 dames, L 266 x B 200 mm	004995
0.726.608/3 heren, L 280 x B 181 mm	004995

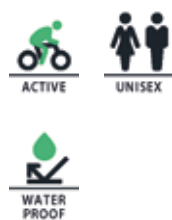

ELLIPTIC +

- Sport Zone
- Prima +Gel polstering
- Vacuum-verzegeld - 100 % waterdicht
- CV Comfort Vent+ Full Cut
- HD Bumper zijbescherming
- ICS compatibel
- Zwart / zilver

0.726.609/1 unisex	004995
--------------------	--------



SCIENTIFIC

- E-Comfort / Touring
- High Density PU-schuim
- Vacuumverzegeld - 100 % waterdicht
- Gepatenteerde LateralFlex opbouw
- O-Zone
- E-greep uitsparing
- Stalen zadelrail

0.726.560/6 maat M, zwart / blauw	003995
0.726.561/4 maat L, zwart / rood	003995
0.726.562/2 maat XL, zwart / blauw	003995
0.726.563/0 maat XXL, zwart / rood	003995



AEROBIC

- E-Touring / Trekking
- AirMatrix-schuim
- LightFoamCore polster-kern
- Touring Zone
- E-greep uitsparing
- Stalen zadelrail

0.726.558/0 maat M, zwart / blauw	004995
0.726.559/8 maat L, zwart / rood	004995



AEROBIC

- E-Sport
- AirMatrix-schuim
- LightFoamCore polster-kern
- Sport Zone
- E-greep uitsparing
- Stalen zadelrail
- zwart / grijs

0.726.557/2 unisex, maat S	004995
----------------------------	--------

3-voudig comfortabel, 100 % waterdicht

Het pluspunt voor comfort: Op het zadel „Elliptic +“ van CON-TEC zal je onbezorgd, comfortabel en gezond kunnen fietsen. Zijn geheim ligt in de formule van het 3-voudig comfort. Een speciale schuimstructuur (FM Foam Matrix), een uitstekende gel-polstering en een bouwconstructie voor een optimaal zitgemak tijdens het fietsen. De ondersteuning zit op de juiste plaatsen, dat zorgt voor een rondom prettig gevoel.

Elliptic+

De icoontjes aan de zijkant van elk zadel vertellen het al: In de Anatomic 2 serie vind je een grote selectie van verschillende zadels voor verschillende rijstijlen. Alle Anatomic 2 zadels hebben één ding gemeen - hoogwaardig materiaal! De vulling van PU-schuim met hoge dichtheid is bijzonder duurzaam en absorbeert daardoor meer schokken en trillingen bij het rijden over hobbels.

De city zadels zijn bovendien uitgerust met een elastomeer veer. Deze extra vering is bijzonder belangrijk en voorkomt rugpijn. Omdat bij een zithouding rechtop het lichaamsgewicht van de fietser voornamelijk op de contactpunten van de billen ligt.

Anatomic 2

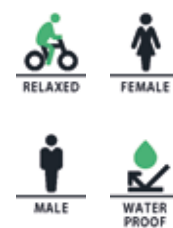

ANATOMIC 2 - CITY ZONE CUT

- High Density PU-schuim polstering + gel kussen
- Vacuum-verzegeld - 100 % waterdicht
- D2-Double Density
- O-Zone Full Cut
- Stalen zadelrail
- Elastomeer-vering

0.326.950/3 heren, zwart, L 278 x B 168 mm	003995
0.326.902/4 heren, donkerbruin, L 278 x B 168 mm	003995
0.326.951/1 dames, zwart, L 260 x B 210 mm	003995
0.326.904/0 dames, donkerbruin, L 260 x B 210 mm	003995

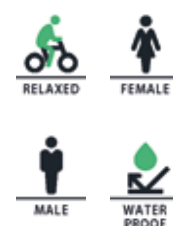

ANATOMIC 2 - CITY

- High Density PU-schuim polstering + gel kussen
- Vacuum-verzegeld - 100 % waterdicht
- D2-Double Density
- O-Zone
- Stalen zadelrail
- Elastomeer-vering

0.326.952/9 heren, zwart, L 272 x B 213 mm	003995
0.326.931/3 heren, donkerbruin, L 272 x B 213 mm	003995
0.326.953/7 dames, zwart, L 253 x B 207 mm	003995
0.326.935/4 dames, donkerbruin, L 253 x B 207 mm	003995

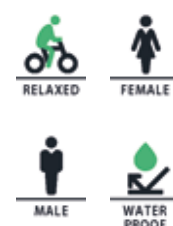

ANATOMIC 2 - CITY LIGHT

- High Density PU-schuim polstering + gel kussen
- Vacuum-verzegeld - 100 % waterdicht
- D2-Double Density
- O-Zone
- Stalen zadelrail
- Elastomeer-vering

0.326.958/6 heren, zwart, L 278 x B 168 mm	003495
0.326.968/5 heren, donkerbruin, L 278 x B 168 mm	003495
0.326.959/4 dames, zwart, L 262 x B 189 mm	003495
0.326.996/6 dames, donkerbruin, L 262 x B 189 mm	003495

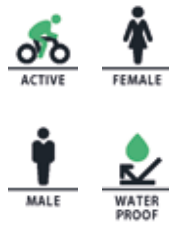
**ANATOMIC 2 - TREKKING ZONE CUT**

- High Density PU-schuim polstering + gel kussen
- Vacuum-verzegeld - 100 % waterdicht
- D2-Double Density
- O-Zone Full Cut
- Stalen zadelrail

0.326.954/5 heren, zwart, L 267 x B 168 mm 003495

0.326.955/2 dames, zwart, L 246 x B 169 mm 003495

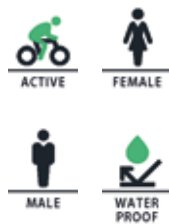
**ANATOMIC 2 - TREKKING**

- High Density PU-schuim polstering + gel kussen
- Vacuum-verzegeld - 100 % waterdicht
- D2-Double Density
- O-Zone
- Stalen zadelrail

0.326.956/0 heren, zwart, L 268 x B 167 mm 003495

0.326.957/8 dames, zwart, L 246 x B 178 mm 003495

0.326.966/9 dames, donkerbruin, L 246 x B 178 mm 003495

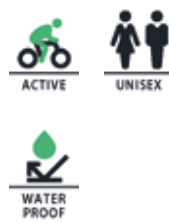
**ANATOMIC 2 - TS**

- High Density PU-schuim polstering + gel inlay
- Vacuum verzegeld - 100 % waterdicht
- D2-Double Density
- O-zone
- Stalen zadelrail
- L 277 x B 150 mm

0.326.962/8 zwart 003495

0.326.998/2 donkerbruin 003495

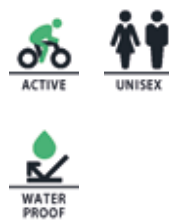
**ANATOMIC 2 - TSX ZONE CUT**

- High Density PU-schuim polstering + gel kussen
- Vacuum verzegeld - 100 % waterdicht
- D2-Double Density
- O-Zone Full Cut
- Stalen zadelrail
- L 252 x B 140 mm
- Zwart

0.326.963/6 unisex 003495

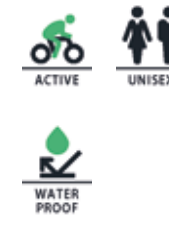
**ANATOMIC 2 - TSZ BOW**

- Hi-Density PU-schuim polstering + gel kussen
- Vacuum-verzegeld - 100 % waterdicht
- D2-Double Density
- O-Zone
- Stalen zadelrail
- L 279 x B 163 mm
- Zwart

0.326.965/1 unisex 003495

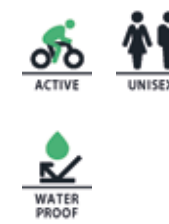
**ANATOMIC 2 - TSZ FLAT**

- High-Density PU-schuim polstering + gel kussen
- Vacuum-verzegeld - 100 % waterdicht
- D2-Double Density
- O-Zone
- Stalen zadelrail
- L 287 x B 144 mm
- Zwart

0.326.964/4 unisex 003495

**ANATOMIC 2 - SPORT**

- High Density PU-schuim polstering + gel kussen
- Vacuum-verzegeld - 100 % waterdicht
- D2-Double Density
- O-Zone
- Stalen zadelrail
- L 275 x B 148 mm
- Zwart

0.326.960/2 unisex 003495

**ANATOMIC 2 - SPORT ZONE CUT**

- High Density PU-schuim polstering + gel kussen
- Vacuum-verzegeld - 100 % waterdicht
- D2-Double Density
- O-Zone Full Cut
- Stalen zadelrail
- L 264 x B 133 mm
- Zwart

0.326.961/0 unisex 003495

**VOLARE CITY XXL**

- 3Zone comfortPlus koudschuim-polstering
- CrMo zadelrail
- Elastomeer demper
- L 260 x B 220 mm
- Zwart

0.726.623/2 unisex 003995

**VOLARE CITY EL**

- 3Zone comfortPlus koudschuim-polstering
- CrMo zadelrail
- Elastomeer demper
- L 245 x B 205 mm
- Zwart

0.726.622/4 unisex 003495

**VOLARE CITY CRUISER**

- 3Zone comfortPlus koudschuim-polstering
- CrMo zadelrail
- Hangveren
- L 260 x B 220 mm
- Zwart

0.726.758/6 unisex 003795

**VOLARE GT XL**

- 3Zone comfortPlus koudschuim-polstering
- GT uitvoering: 30 % meer polstering voor het zitvlak
- CrMo zadelrail
- L 260 x B 210 mm
- Zwart

0.726.621/6 unisex 003795

**VOLARE GT**

- 3Zone comfortPlus koudschuim-polstering
- GT uitvoering: 30 % meer polstering voor het zitvlak
- CrMo zadelrail
- Zwart

0.726.619/0 heren, L 275 x B 175 mm, 408 g 003495

0.726.620/8 dames, L 255 x B 185 mm, 398 g 003495

**VOLARE TREKKING XL**

- 3Zone comfortPlus koudschuim-polstering
- CrMo zadelrail
- L 255 x B 200 mm
- Zwart

0.726.618/2 unisex 003495

**VOLARE TREKKING**

- 3Zone comfortPlus koudschuim-polstering
- CrMo zadelrail
- Zwart

0.726.616/6 heren, L 272 x B 170 mm, 360 g 003495

0.726.617/4 dames, L 255 x B 170 mm, 340 g 003495

**VOLARE HYBRID**

- 3Zone comfortPlus koudschuim-polstering
- CrMo zadelrail
- L 275 x B 145 mm
- Zwart

0.726.624/0 unisex 003495

**VOLARE JUNIOR**

- 3Zone comfortPlus koudschuim-polstering
- CrMo zadelrail
- L 240 x B 145 mm
- Zwart

0.726.625/7 unisex 002295

**ANATOMIC SUMO +**

- Gepatenteerde Foam Matrix opbouw met +Gel polstering zorgen voor royale comfort met minimale drukbelasting
- Vacuum verzegeld - 100 % waterdicht
- Look-in +Gel zichtvenster
- Cool Surface zadeloppervlak reduceert de hitteontwikkeling door de zon
- Stalen zadelrail
- Met elastomeren
- L 260 x B 242 mm
- Zwart

0.326.994/1 unisex

003995

**ANATOMIC JUMBO +**

- Gepatenteerde Foam Matrix opbouw met +Gel polstering zorgen voor royale comfort met minimale drukbelasting
- Vacuum verzegeld - 100 % waterdicht
- Look-in +Gel zichtvenster
- Cool Surface zadeloppervlak reduceert de hitteontwikkeling door de zon
- Stalen zadelrail
- Met elastomeren
- L 260 x B 227 mm
- Zwart

0.326.993/3 unisex

003995

**ANATOMIC +**

- City
- Gepatenteerde Foam Matrix opbouw met +Gel polstering zorgen voor royale comfort met minimale drukbelasting
- Vacuum verzegeld - 100 % waterdicht
- Look-in +Gel zichtvenster
- Cool Surface zadeloppervlak reduceert de hitteontwikkeling door de zon
- Stalen zadelrail
- L 250 x B 220 mm
- Zwart

0.326.992/5 unisex

003795

**ANATOMIC +**

- Trekking
- Gepatenteerde Foam Matrix opbouw met +Gel polstering zorgen voor royale comfort met minimale drukbelasting
- Vacuum verzegeld - 100 % waterdicht
- Look-in +Gel zichtvenster
- Cool Surface zadeloppervlak reduceert de hitteontwikkeling door de zon
- Stalen zadelrail
- Zwart

0.326.983/4 heren, L 270 x B 162 mm

003795

0.326.984/2 dames, L 250 x B 185 mm

003795

**ERGONOMIC**

- MatrixFoam PU-schuim polstering
- Comfortabel Flextex zadeldek
- Zone Cut - volledig uitgesneden middendeel
- Stalen zadelrail
- Zwart

0.726.501/0 dames, L 256 x B 228 mm

002195

0.726.500/2 heren, L 268 x B 199 mm

002195

**ERGONOMIC**

- MatrixFoam PU-schuim polstering
- Comfortabel Flextex zadeldek
- Zone - lager middenbereik
- Stalen zadelrail
- Zwart

0.726.503/6 dames, L 256 x B 228 mm

002195

0.726.502/8 heren, L 268 x B 199 mm

002195

**ERGONOMIC**

- MatrixFoam PU-schuim polstering
- Comfortabel Flextex zadeldek
- Zone Cut - volledig uitgesneden middenstuk
- Stalen zadelrail
- Zwart

0.726.505/1 dames, L 263 x B 198 mm

002195

0.726.504/4 heren, L 283 x B 179 mm

002195

**ERGONOMIC**

- MatrixFoam PU-schuim polstering
- Comfortabel Flextex zadeldek
- Zone - lager middendeel
- Stalen zadelrail
- Zwart

0.726.507/7 dames, L 263 x B 198 mm

002195

0.726.506/9 heren, L 283 x B 179 mm

002195

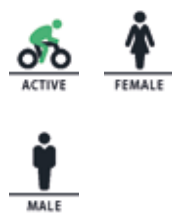
**ERGONOMIC**

- MatrixFoam PU-schuim polstering
- Comfortabel Flextex zadeldek
- Zone Cut - volledig uitgesneden middenstuk
- Stalen zadelrail
- Zwart

0.726.509/3 dames, L 268 x B 171 mm 002195

0.726.508/5 heren, L 274 x B 162 mm 002195

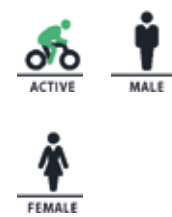
**ERGONOMIC**

- MatrixFoam PU-schuim polstering
- Comfortabel Flextex zadeldek
- Zone - lager middenbereik
- Stalen zadelrail
- Zwart

0.726.511/9 dames, L 268 x B 171 mm 002195

0.726.510/1 heren, L 274 x B 162 mm 002195

**NEO PACE Z**

- High Density PU Polstermatrix
- O-Zone
- Nylonfibre Injection basis-schaal
- ArcTech Suspension System
- CrMo zadelrail
- L 280 x B 140 mm
- Unisex

0.726.523/4 black / coolgrey 004995

**NEO PACE ZX**

- High Density PU Polstermatrix
- O-Zone Full Cut
- Nylonfibre Injection basis-schaal
- ArcTech Suspension System
- CrMo zadelrail
- L 280 x B 139 mm
- Unisex

0.726.528/3 black / coolgrey 004995

**NEO SPORT Z DYNAMIC**

- High Density PU-schuim polstering
- O-Zone
- ArcTech Suspension System
- Stalen zadelrail
- L 279 x B 133 mm
- Unisex

0.726.905/3 black / coolgrey 002995

0.726.906/1 black / neored 002995

0.726.907/9 black / neogreen 002995

0.726.908/7 black / neoblue 002995

0.726.909/5 black / neoyellow 002995

Sportief design met net dat beetje extra: in onze Neo Sport zadels zal je dankzij de verschillende zadelvormen zeker iets voor je vinden.

Als fietser, met een hoge zadelpositie en met bijna horizontale houding op de fiets zijn de smalle exemplaren DYNAMIC en DYNAMIC ZX bijvoorbeeld perfect voor je. Als je zithouding in tegenstelling meer rechtop is met een lage zadelhoogte heb

je meer zitoppervlak nodig, dit kan je het ACTIVE zadel bieden. Als je stuur dezelfde hoogte heeft of hoger dan je zadel is, dan zal de FIT je aangename ondersteuning voor langdurig plezier in het zadel bieden.

Alle Neo Sport zadels zijn voorzien van onze ergonomische O-zone.

Neo Sport



NEO SPORT Z ACTIVE

- High Density PU-schuim polstering
- O-Zone
- ArcTech Suspension System
- Stalen zadelrail
- L 270 x B 144 mm
- Unisex

0.726.910/3 black / coolgrey	002995
0.726.911/1 black / neored	002995
0.726.912/9 black / neogreen	002995
0.726.913/7 black / neoblue	002995
0.726.914/5 black / neoyellow	002995



NEO SPORT Z FIT

- High Density PU-schuim polstering
- O-Zone
- ArcTech Suspension System
- Stalen zadelrail
- L 270 x B 152 mm
- Unisex

0.726.915/2 black / coolgrey	002995
0.726.916/0 black / neored	002995
0.726.917/8 black / neogreen	002995
0.726.918/6 black / neoblue	002995
0.726.919/4 black / neoyellow	002995



NEO SPORT ZX DYNAMIC REFLEX

- High Density PU-schuim polstering
- O-Zone Full Cut
- ArcTech Suspension System
- Stalen zadelrail
- L 277 x B 145 mm
- Unisex

0.726.920/2 black / coolgrey	003795
0.726.921/0 white / coolgrey	003795

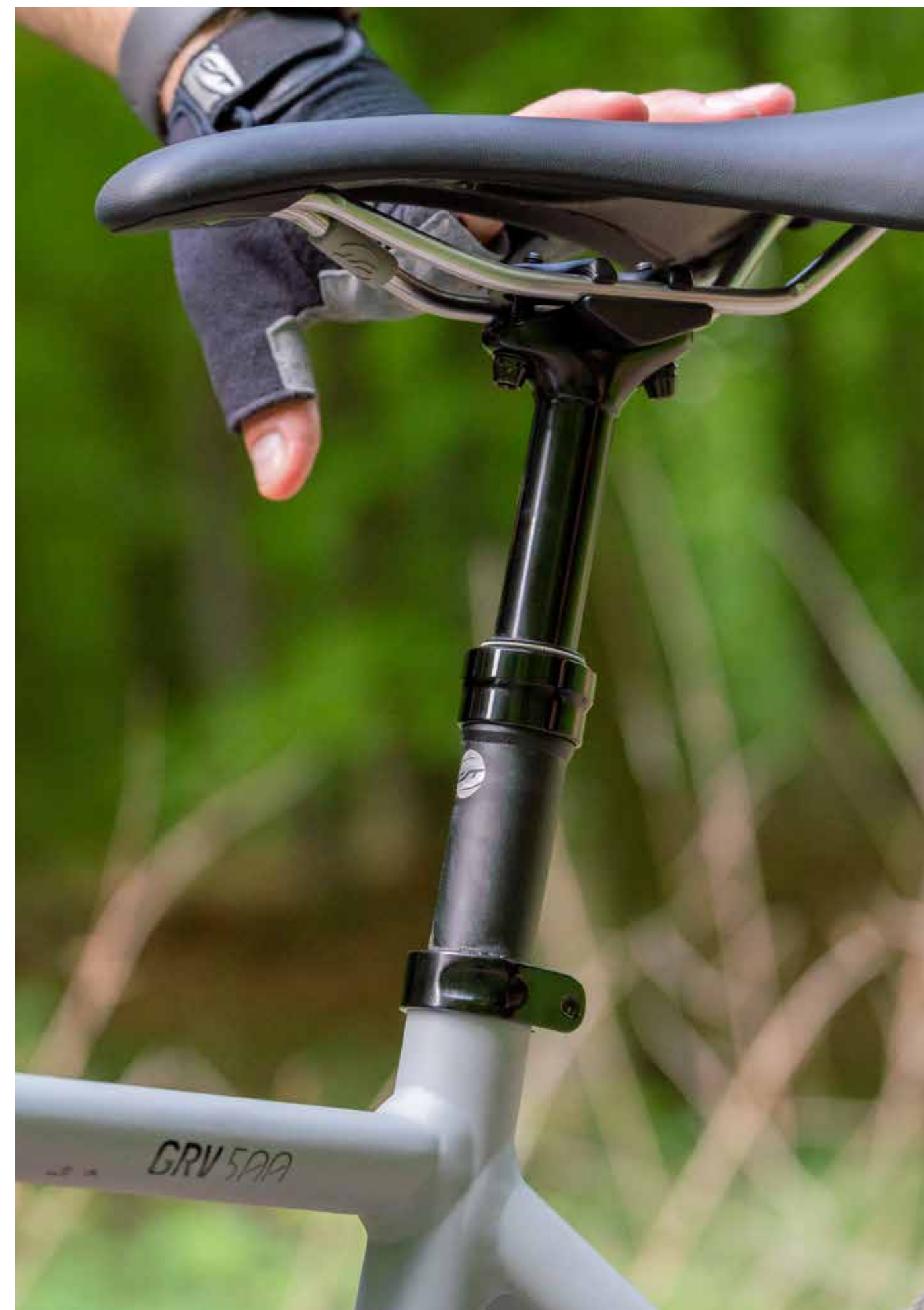

**CLASSIC EXCLUSIV TOURING DS**

- Echt leder
- CrMo zadelrail met dubbele stangen
- Voor kaarszadelpen
- Met twee drukveren
- L 270 x B 210 mm
- Unisex

0.726.932/7 coffee	009995
0.726.931/9 gravy	009995
0.726.930/1 honey	009995

**CLASSIC EXCLUSIV TOURING HERREN**

- Echt leder
- CrMo zadelrail
- Voor patent-zadelpen
- Met 2 drukveren
- L 270 x B 210 mm
- Heren

0.726.935/0 coffee	009995
0.726.934/3 gravy	009995
0.726.933/5 honey	009995

**CLASSIC EXCLUSIV TOURING DAMEN**

- Echt leder
- CrMo zadelrail
- Voor patent-zadelpen
- Met 2 drukveren
- L 250 x B 210 mm
- Dames

0.726.938/4 coffee	009995
0.726.937/6 gravy	009995
0.726.936/8 honey	009995

**CLASSIC EXCLUSIV TREKKING**

- Echt leder
- CrMo zadelrail
- Voor patent-zadelpen
- Met twee drukveren
- L 280 x B 170 mm
- Unisex

0.726.944/2 coffee	009995
0.726.943/4 gravy	009995
0.726.942/6 honey	009995

**CLASSIC EXCLUSIV TREKKING**

- Echt leder
- CrMo zadelrail
- Voor patent zadelpen
- L 280 x B 170 mm
- Unisex

0.726.941/8 coffee	009995
0.726.940/0 gravy	009995
0.726.939/2 honey	009995

**CLASSIC EXCLUSIV SPORT**

- Echt leder
- CrMo zadelrail
- Voor patent-zadelpen
- L 280 x B 155 mm
- Unisex

0.726.947/5 coffee	009995
0.726.946/7 gravy	009995
0.726.945/9 honey	009995





CHOPPER

- Gel-polstering
- Stalen zadelrail
- Hangveren
- L 260 x B 255 mm
- Zwart

0.326.941/2 unisex 004495



CRUISER COMFORT

- High Density PU-schuim polstering
- O-Zone Full Cut
- Stalen zadelrail
- Hangveren
- L 265 x B 275 mm
- Zwart / grijs

0.326.940/4 unisex 003495



TOP SEAT FOAM

- Zadelovertrek met comfort-kussen
- Memory Foam polstering
- Zwart / grijs

0.327.900/7 voor MTB zadel, afmetingen (LxB): 290 x 210 mm 001595

0.327.901/5 voor tour zadel, afmetingen (LxB): 260 x 250 mm 001595



TOP SEAT GEL

- Zadelovertrek met comfort-kussen
- Gel polstering
- Zwart / grijs

0.327.905/6 voor MTB-zadel, 254-280 mm lang, 178-203 mm breed 001995

0.327.906/4 voor tour zadel, 220-254 mm lang, 216-241 mm breed 001995



TOP SEAT +

- Zadelovertrek met comfortabele gel-polstering
- Speciaal Concept Foam dek met extra +Gel-kussen
- Zwart

0.327.907/2 voor trekking zadel, maten ca.: B 190 x L 275 mm 001495

0.327.908/0 voor city-/tour zadel, maten ca.: B 220 x L 245 mm 001495



DIAMETER

Geeft de diameter aan voor de juiste keuze van de zadelpen, passend voor de zitbuis van de fiets.



LENGTH

Geeft de lengte van de zadelpen aan.



ZADELPENNEN

Comfort centrum

Een zadelpen bevat meer factoren dan je denkt: het draagt je letterlijk boven de grond en is bepalend voor je zithouding, stabiliteit en comfort. Vooral je rijstijl speelt hierin een bijzonder belangrijke rol bij de keuze van een ideale zadelpen. Als je bijvoorbeeld een ontspannen E-bike fietser bent of zelfs een bakfietsrijder, dan kun je het beste kiezen voor onze geveerde parallellogram zadelpen Nara Air Link+. Ben je sportiever

met een MTB onderweg, dan is een verstelbare zadelpen misschien iets voor jou. Wil je meer kleur? Bekijk onze patent-zadelpen Kyandi Dango! ... je kunt nu al zien dat CONTEC een gevarieerd assortiment zadelpennen heeft, waarin iedereen de juiste kan vinden. Voor een trekking, gravel, race of cargo bike.



NARA AIR LINK+ PAGINA 174



NARA AIR DLX PAGINA 176

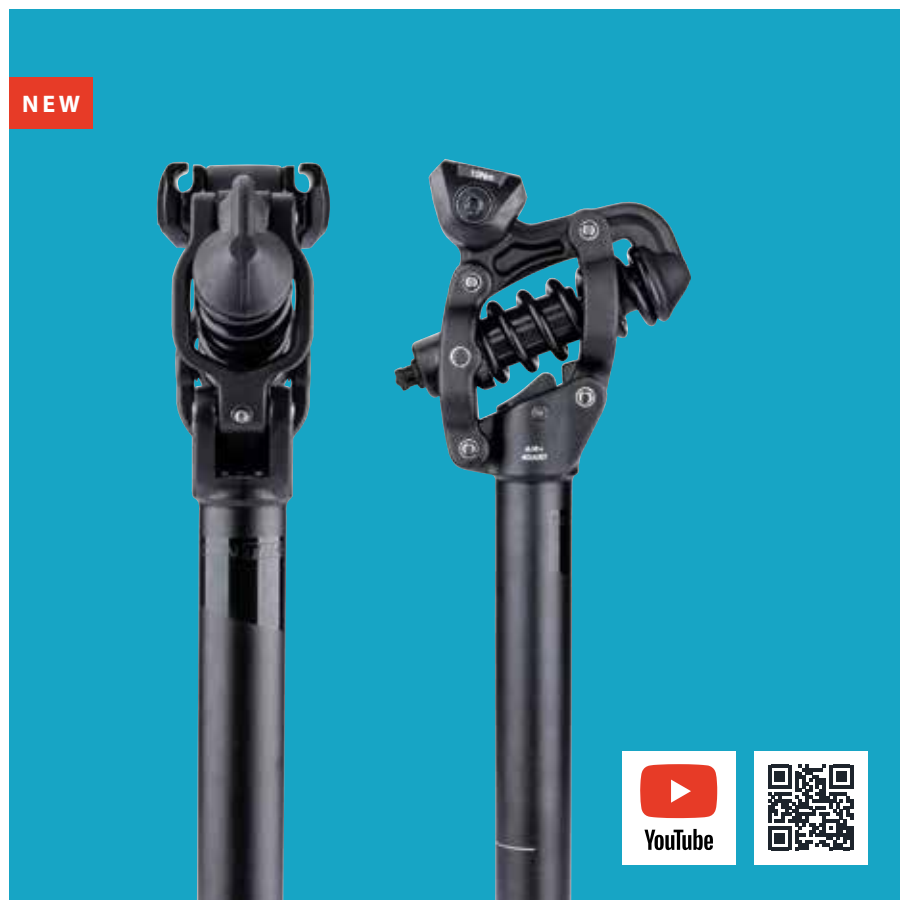
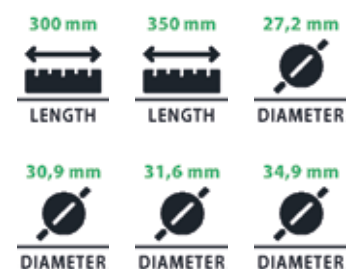

NARA AIR LINK+

- Parallellogram verende zadel
- Aluminium 6061
- Veerweg 58 mm
- Lichaamsgewicht (40-120 kg) individueel instelbaar met passende demperpomp
- Zwart mat gezandstraald

0.728.993/9	Ø 27,2 mm, lengte 300 mm	018995
0.728.994/0	Ø 30,9 mm, lengte 300 mm	018995
0.728.994/1	Ø 31,6 mm, lengte 300 mm	018995
0.728.994/2	Ø 34,9 mm, lengte 300 mm	018995
0.728.991/1	Ø 27,2 mm, lengte 350 mm	018995
0.728.992/9	Ø 30,9 mm, lengte 350 mm	018995
0.728.993/7	Ø 31,6 mm, lengte 350 mm	018995
0.728.993/8	Ø 34,9 mm, lengte 350 mm	018995



SP-060 SLIM

- Parallellogram
- Aluminium
- 27 mm veerweg
- 70-85 kg lichaamsgewicht
- 585 g (27,2 x 350)
- Zwart

0.328.921/2	Ø 27,2 mm, lengte 350 mm	008995
0.328.414/8	Ø 27,2 mm, lengte 400 mm	008995
0.328.117/7	Ø 30,9 mm, lengte 350 mm	008995
0.328.415/5	Ø 30,9 mm, lengte 400 mm	008995
0.328.922/0	Ø 31,6 mm, lengte 350 mm	008995
0.328.416/3	Ø 31,6 mm, lengte 400 mm	008995

SP-060 SLIM LONG TRAVEL

- Parallellogram
- Aluminium
- 36 mm veerweg
- 70-85 kg lichaamsgewicht
- 620 g (31,6 x 350)
- Zwart

0.328.923/8	Ø 27,2 mm, lengte 350 mm	008995
0.328.417/1	Ø 27,2 mm, lengte 400 mm	008995
0.328.118/5	Ø 30,9 mm, lengte 350 mm	008995
0.328.418/9	Ø 30,9 mm, lengte 400 mm	008995
0.328.924/6	Ø 31,6 mm, lengte 350 mm	008995
0.328.419/7	Ø 31,6 mm, lengte 400 mm	008995

Parallellogram zadelpennen

Hoe meer kilometers je rijdt, hoe hoger je behoefte aan comfort. En om aan deze comforteisen te voldoen, is een geveerde parallellogram zadelpen zoals onze Nara Air Link+ precies de juiste keuze. Het uniek design zorgt voor extra verticale beweging van het zadel, die zelfs de kleinste oneffenheden dynamisch compenseert. Het zadel blijft dus altijd horizontaal, waardoor je het gevoel krijgt, alsof je over glad asfalt glijdt. In tegenstelling tot andere geveerde zadelpennen, is de

Nara Air Link+ uitgerust met twee veersystemen: met lucht of stalen veer. Deze twee mogelijkheden in combinatie met de buitengewone parallellogram-technologie biedt het ultieme comfort. Nu nieuw hierbij: De Nara Parka! De neopreen jas voor onze populaire Nara Air Link+ biedt niet alleen bescherming tegen vocht en vuil, maar voorkomt ook dat kinderen in het kinderzitje in de vering kunnen grijpen.

NEW



NARA PARKA

- Voor parallellogram verende zadelpen Contec Nara Air Link+
- Neopreen
- Beschermt tegen vocht en vuil
- Voorkomt dat kinderen in kinderzitjes in de vering kunnen grijpen

0.328.993/8	zwart	000995
-------------	-------	--------



KLEM BESCHERMING

- Aanvullende bescherming
- Voor parallellogram zadelpen Contec SP-060 Slim

0.328.179/7	passend voor CONTEC SP-060 Slim	000495
0.728.014/2	passend voor CONTEC SP-060 Slim Long Travel	000495



ERSATZFEDER

- Vervang- / tuningveer
- Voor parallellogram-zadelpen SP-060 Slim / Slim Long Travel

0.328.965/9	extra hard (voor ca. 100-130 kg), geel	000595
0.328.967/5	hard (voor ca. 85-100 kg), zwart	000595
0.328.966/7	medium (voor ca. 70-85 kg), zilver	000595
0.328.990/7	soft (voor ca. 50-70 kg), goud	000595

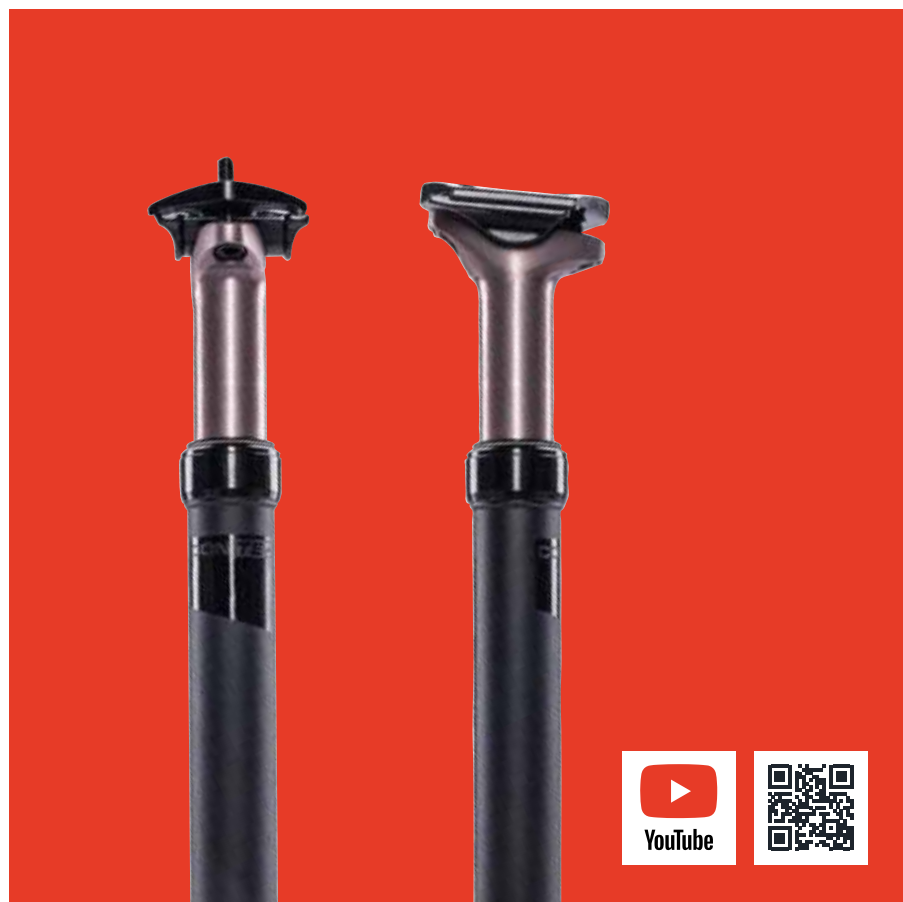
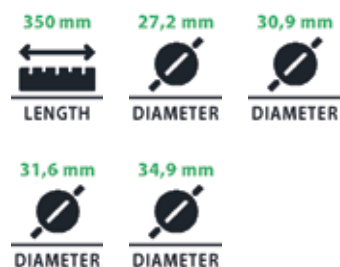

NARA AIR DLX

- Verende patent-zadelpen
- Luchtvering
- Lengte 350 mm
- Veerweg 50 mm
- Lichaamsgewicht tot 120 kg
- PTFE-coating voor soepele hoogteverstelling
- Zwart / taupe geanodiseerd

0.728.971/3 Ø 27,2 mm	008995
0.728.972/1 Ø 30,9 mm	008995
0.728.973/9 Ø 31,6 mm	008995
0.728.974/0 Ø 34,9 mm	008995

Verende zadelpennen

Fietsen is als zweven in de wolken - met onze geveerde zadelpennen is het bijna precies hetzelfde. In het CON-TEC assortiment van zadelpennen vind je veringstechnologieën, altijd met dat zekere extraatje. Bijvoorbeeld heeft onze Nara Drop Air DLX een luchtvering in combinatie met een drop-functie. Speciaal voor mensen die wat extra hulp nodig hebben bij het op- en afstappen is dit een ideale zadelpen die ondanks de normaal gesproken sportievere verlagings-functie toch nog ongelooflijk comfortabel is.

Luchtvering – Hier wordt de zadelpen geveerd door middel van een luchtpatroon. Deze wordt d.m.v. een pomp met manometer of een Hex-sleutel afgesteld om het gewicht van de fietser aan te passen.

Elastomeer – De veerelementen van kunststof hebben een laag gewicht en zijn bijzonder onderhouds-arm, omdat er niets gesmeerd hoeft te worden. De veerbelasting kan worden aangepast aan het gewicht van de fietser.

Wij hebben ook de hele Nara-familie op ons YouTube kanaal gezet. Scan gewoon de QR-code aan de linkerkant en bekijk de video.

Stalen veer – Robuuste en betrouwbare veertechnologie die lineair beweegt is de ideale oplossing, vooral onder hoge belastingen. Met de verschillende veersterktes kan het individuele gewicht van de fietser worden aangepast.



NARA AIR

- Verende patent-zadelpen
- Luchtvering
- Lengte 350 mm
- Veerweg 50 mm
- Lichaamsgewicht tot 120 kg
- Zwart

0.728.974/7 Ø 27,2 mm	007995
0.728.975/4 Ø 30,9 mm	007995
0.728.976/2 Ø 31,6 mm	007995
0.728.976/3 Ø 34,9 mm	007995

NARA DLX

- Verende patent-zadelpen
- Lengte 350 mm
- Veerweg 50 mm
- Lichaamsgewicht tot 120 kg
- PTFE-coating voor soepele hoogteverstelling
- Zwart / taupe geanodiseerd

0.728.977/0 Ø 27,2 mm	006495
0.728.978/8 Ø 30,9 mm	006495
0.728.979/6 Ø 31,6 mm	006495

NARA

- Verende patent-zadelpen
- Lengte 350 mm
- Veerweg 50 mm
- Lichaamsgewicht tot 120 kg
- Zwart mat

0.728.980/4 Ø 27,2 mm	005995
0.728.981/2 Ø 30,9 mm	005995
0.728.982/0 Ø 31,6 mm	005995

KANO

- Verende patent-zadelpen
- Lengte 350 mm
- Veerweg 40 mm
- Lichaamsgewicht tot 120 kg
- Zwart mat

0.728.688/3 Ø 27,2 mm	003995
0.728.689/1 Ø 30,9 mm	003995
0.728.690/9 Ø 31,6 mm	003995



NARA DROPAIR DLX

- Vario zadelpen
- Veerweg 40 mm
- Lichaamsgewicht tot 120 kg
- Patentopname
- PTFE-coating voor soepele hoogteverstelling
- Zwart / taupe geanodiseerd

0.728.959/8	Ø 30,9 mm, lengte 345 mm, instelbereik 40 mm	023995
0.728.961/4	Ø 30,9 mm, lengte 402 mm, instelbereik 80 mm	023995
0.728.963/0	Ø 30,9 mm, lengte 445 mm, instelbereik 100 mm	023995
0.728.960/6	Ø 31,6 mm, lengte 345 mm, instelbereik 40 mm	023995
0.728.962/2	Ø 31,6 mm, lengte 402 mm, instelbereik 80 mm	023995
0.728.964/8	Ø 31,6 mm, lengte 445 mm, instelbereik 100 mm	023995
0.728.960/7	Ø 34,9 mm, lengte 345 mm, instelbereik 40 mm	023995
0.728.962/3	Ø 34,9 mm, lengte 402 mm, instelbereik 80 mm	023995
0.728.964/9	Ø 34,9 mm, lengte 445 mm, instelbereik 100 mm	023995



NARA DROP

- Vario zadelpen
- Veerweg 40 mm
- Lichaamsgewicht tot 120 kg
- Patentopname
- Zwart

0.728.965/5	Ø 30,9 mm, lengte 345 mm, instelbereik 40 mm	019995
0.728.967/1	Ø 30,9 mm, lengte 402 mm, instelbereik 80 mm	019995
0.728.969/7	Ø 30,9 mm, lengte 445 mm, instelbereik 100 mm	019995
0.728.966/3	Ø 31,6 mm, lengte 345 mm, instelbereik 40 mm	019995
0.728.968/9	Ø 31,6 mm, lengte 402 mm, instelbereik 80 mm	019995
0.728.970/5	Ø 31,6 mm, lengte 445 mm, instelbereik 100 mm	019995
0.728.966/4	Ø 34,9 mm, lengte 345 mm, instelbereik 40 mm	019995
0.728.969/0	Ø 34,9 mm, lengte 402 mm, instelbereik 80 mm	019995
0.728.970/6	Ø 34,9 mm, lengte 445 mm, instelbereik 100 mm	019995



SAGI DROP

- Vario zadelpen
- Aluminium 6061
- 15 mm offset
- Hoogte verstelbaar door hendel
- Instelbereik 100 mm
- Lengte 400 mm
- Zwart mat
- 756 g

0.728.995/3	Ø 27,2 mm	015995
0.728.994/5	Ø 30,9 mm	015995
0.728.995/2	Ø 31,6 mm	015995

Vario zadelpennen

In hoogte verstelbare Vario zadelpennen, bijv. onze populaire Drop-A-Gogo, vormen een briljant samenspel van flexibiliteit en stabiliteit – en dat op een hoog comfortniveau. In tegenstelling tot conventionele zadelpennen kan de Drop-A-Gogo binnen enkele seconden omhoog en omlaag gezet worden tijdens het fietsen. De traploze hoogteverstelling vindt plaats via een bedieningseenheid, die als een universele versteller of stuurhendel op de fiets kan worden gemon-teerd.

Dropper - verende zadelpennen

Als je geen compromissen meer wilt sluiten tussen de ergonomisch perfecte zithoogte en veilig op- en afstappen, dan zijn de Dropper verende zadelpennen precies het juiste alternatief. Zo heb je de voordelen van een zachte vering tijdens de rit en tijdens een korte stop de voordelen van een telescopische functie, die met één druk op de knop bediend kan worden. Deze functie werd meestal alleen gebruikt op sportieve mountainbikes. Met De extra vering zijn de Dropper verende zadelpennen ook geschikt voor bijvoorbeeld trekkingfietsen.

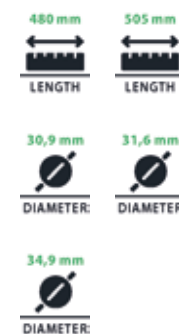

BIG DROP-A-GOGO

- Vario zadelpen
- Lichte 7075 aluminium legering
- Mechanische stuur-remote incl. 2 hendels (1x links en 2x/3x links/rechts)
- Interne kabel montage
- Afdichting tegen stof en water
- Inbouwdiepte 80 mm
- 170 mm instelbereik
- 565 g (30,9 / 170)
- Zwart

0.328.119/3	Ø 30,9 mm, lengte 480 mm	024995
0.328.124/3	Ø 31,6 mm, lengte 480 mm	024995
0.728.990/3	Ø 34,9 mm, lengte 505 mm	024995



DROP-A-GOGO

- Vario zadelpen
- Lichte 7075 aluminium legering
- In hoogte traploos verstelbaar door onderhoudsarme en wisselbare Cartridge-patroon
- Mechanische stuur-remote incl. 2 hendels (1x links en 2x/3x links/rechts)
- Interne kabel montage
- Afdichting tegen stof en water
- Inbouwdiepte 80 mm
- Zwart
- 540 g (30,9 / 150 travel)

0.728.983/8	Ø 27,2 mm, lengte 295 mm, instelbereik 60 mm	024995
0.728.984/6	Ø 27,2 mm, lengte 335 mm, instelbereik 80 mm	024995
0.728.985/3	Ø 27,2 mm, lengte 375 mm, instelbereik 100 mm	024995
0.728.986/1	Ø 27,2 mm, lengte 450 mm, instelbereik 125 mm	024995
0.328.094/8	Ø 30,9 mm, lengte 340 mm, instelbereik 100 mm	024995
0.328.095/5	Ø 30,9 mm, lengte 390 mm, instelbereik 125 mm	024995
0.328.096/3	Ø 30,9 mm, lengte 440 mm, instelbereik 150 mm	024995
0.328.097/1	Ø 31,6 mm, lengte 340 mm, instelbereik 100 mm	024995
0.328.098/9	Ø 31,6 mm, lengte 390 mm, instelbereik 125 mm	024995
0.328.099/7	Ø 31,6 mm, lengte 440 mm, instelbereik 150 mm	024995
0.728.987/9	Ø 34,9 mm, lengte 365 mm, instelbereik 100 mm	024995
0.728.988/7	Ø 34,9 mm, lengte 415 mm, instelbereik 125 mm	024995
0.728.989/5	Ø 34,9 mm, lengte 465 mm, instelbereik 150 mm	024995

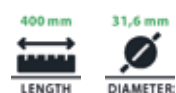
**BRUT VARIO**

- Vario zadelpen
- Aluminium 6061
- 15 mm offset
- Hoogte verstelbaar door hendel
- Instelbereik: 100 mm
- 400 mm lang
- Zwart
- 756 g

0.328.899/0 Ø 30,9 mm	015995
0.328.900/6 Ø 31,6 mm	015995

Zadelpennen Vario-zadelpennen toebehoren

NEW

**DROP-A-NARA**

- Passend voor stuur-Ø 22,2 mm
 - O.a. passend voor CONTEC vario zadelpennen Nara Dropair DLX en Nara Drop
 - Zwart
- | | |
|-------------------|--------|
| 0.728.968/6 zwart | 003995 |
|-------------------|--------|

**DROP-A-ROAD**

- Passend voor racestuur met Ø 24 mm stuurklemming
- O.a. passend voor CONTEC vario-zadelpen Drop-A-Gogo

0.328.280/0 zwart	003995
-------------------	--------

**DROP-A-LEVER**

- Passend voor stuur-Ø 22,2 mm
- O.a. passend voor CONTEC vario zadelpen Drop-A-Gogo
- Zwart

0.328.278/7 hendel enkele, klassieke uitvoering (verticaal)	003995
0.328.279/5 hendel enkele, Oneby uitvoering (horizontaal)	003995

**NARA WIRE**

- Kabelset
- O.a. passend voor CONTEC vario zadelpen Nara Dropair DLX, Nara Drop en Drop-A-Gogo
- Bestaande uit binnenkabel, buitenkabel en kabelhoedjes
- Zwart

0.728.968/7 1200 mm	000995
0.728.968/8 1500 mm	000995
0.728.969/1 1800 mm	000995

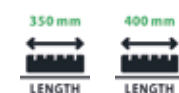
**BRACER**

- Patent-zadelpen
- Aluminium 6061
- Lichaamsgewicht tot 120 kg
- Zwart
- Ca. 242 g

0.728.169/4 Ø 27,2 mm, 350 mm lang	003995
0.728.179/3 Ø 27,2 mm, 400 mm lang	003995
0.728.186/8 Ø 30,9 mm, 350 mm lang	003995
0.728.189/2 Ø 30,9 mm, 400 mm lang	003995
0.728.192/6 Ø 31,6 mm, 350 mm lang	003995
0.728.237/9 Ø 31,6 mm, 400 mm lang	003995
0.728.192/7 Ø 34,9 mm, 350 mm lang	003995
0.728.238/0 Ø 34,9 mm, 400 mm lang	003995

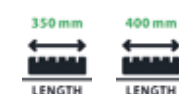
**BRACER OS**

- Patent-zadelpen
- 20 mm offset
- Aluminium 6061
- Lichaamsgewicht tot 120 kg
- Zwart
- Ca. 242 g

0.728.174/4 Ø 27,2 mm, 350 mm lang	003995
0.728.184/3 Ø 27,2 mm, 400 mm lang	003995
0.728.187/6 Ø 30,9 mm, 350 mm lang	003995
0.728.191/8 Ø 30,9 mm, 400 mm lang	003995
0.728.224/7 Ø 31,6 mm, 350 mm lang	003995
0.728.243/7 Ø 31,6 mm, 400 mm lang	003995
0.728.224/8 Ø 34,9 mm, 350 mm lang	003995
0.728.243/8 Ø 34,9 mm, 400 mm lang	003995

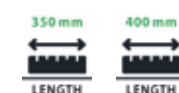
**PILLAR**

- Patent-zadelpen
- 10 mm offset
- Aluminium 6061
- Lichaamsgewicht tot 120 kg
- Zwart

0.728.244/5 Ø 27,2 mm, 350 mm lang	002995
0.728.249/4 Ø 27,2 mm, 400 mm lang	002995
0.728.309/6 Ø 30,9 mm, 350 mm lang	002995
0.728.310/4 Ø 30,9 mm, 400 mm lang	002995
0.728.318/7 Ø 31,6 mm, 350 mm lang	002995
0.728.319/5 Ø 31,6 mm, 400 mm lang	002995



PIPE

- Patent-zadelpen
- 5 mm offset
- Aluminium 6061
- Lichaamsgewicht tot 120 kg
- Zwart

0.728.323/7 Ø 27,2 mm, 350 mm lang	002495
0.728.324/5 Ø 27,2 mm, 400 mm lang	002495
0.728.325/2 Ø 30,9 mm, 350 mm lang	002495
0.728.329/4 Ø 30,9 mm, 400 mm lang	002495
0.728.338/5 Ø 31,6 mm, 350 mm lang	002495
0.728.350/0 Ø 31,6 mm, 400 mm lang	002495



KYANDI DANGO

- Patent-zadelpen
- Ø 31,6 mm
- Lengte 350 mm
- Aluminium 6061
- 12 mm offset
- 2-bouts klem-mechanisme
- Ca. 315 g (31,6 x 350)

0.728.472/2 aoi / zwart	003995
0.728.473/0 aka / zwart	003995
0.728.474/8 gure / zwart	003995
0.728.475/5 midori / zwart	003995



BRUT SELECT

- Patent-zadelpen
- Aluminium 6061
- 2-bouts klem-mechanisme
- Ø 27,2 x 350 mm lang
- 346 g

0.728.900/2 rocket silver	002995
0.728.901/0 honky white	002995
0.728.903/6 blue steel	002995
0.728.904/4 riot red	002995
0.728.905/1 heart of gold	002995
0.728.906/9 ultra violet	002995
0.728.907/7 guerilla green	002995
0.728.908/5 odd orange	002995



- Patent-zadelpen
- Aluminium 6061
- 2-bouts klem-mechanisme
- Ø 31,6 x 350 mm lang
- 355 g

0.728.909/3 rocket silver	002995
0.728.910/1 honky white	002995
0.728.911/9 limousine black	002995
0.728.912/7 blue steel	002995
0.728.913/5 riot red	002995
0.728.914/3 heart of gold	002995
0.728.915/0 ultra violet	002995
0.728.916/8 guerilla green	002995
0.728.917/6 odd orange	002995



28,6 mm
DIAMETER:

34,9 mm
DIAMETER:

**RACK SUPPORT**

- 12 mm hoog
- Met binnenzeskant bout
- Extra oogjes met schroefdraad voor bagagedragerbevestiging
- Aluminium
- Zwart mat
- 41 g

0.328.757/0 Ø 28,6 mm	000995
0.328.758/8 Ø 31,8 mm	000995
0.328.759/6 Ø 34,9 mm	000995

31,8 mm
DIAMETER:

34,9 mm
DIAMETER:

**CLAMP.IT ONE**

- Aluminium 7075 T6
- 15 mm hoog
- Met binnenzeskantbout
- Zwart gezandstraald
- 28 g (Ø 34,9 mm)

0.328.677/0 Ø 31,8 mm	000795
0.328.678/8 Ø 34,9 mm	000795

28,6 mm
DIAMETER:

34,9 mm
DIAMETER:

**CLAMP.IT TWO**

- Aluminium 7075 T6
- 11 mm hoog
- Met binnenzeskantbout
- Zwart gezandstraald
- 18 g (Ø 34,9 mm)

0.328.679/6 Ø 28,6 mm	000695
0.328.680/4 Ø 31,8 mm	000695
0.328.681/2 Ø 34,9 mm	000695

31,8 mm
DIAMETER:

34,9 mm
DIAMETER:

**CLAMP.IT THREE**

- Aluminium 6061
- Geschikt voor carbon zadelpennen
- 11 mm hoog
- Met binnenzeskantbout
- Zwart gezandstraald
- 14 g

0.328.682/0 Ø 31,8 mm	000795
0.328.683/8 Ø 34,9 mm	000795

28,6 mm
DIAMETER:

34,9 mm
DIAMETER:

**JAM.IT ONE QR**

- Aluminium
- 15 mm hoog
- Met snelspanner
- Zwart gezandstraald
- 41 g (Ø 34,9 mm)

0.328.684/6 Ø 28,6 mm	000795
0.328.685/3 Ø 31,8 mm	000795
0.328.686/1 Ø 34,9 mm	000795

31,8 mm
DIAMETER:

34,9 mm
DIAMETER:

**JAM.IT TWO QR**

- Aluminium 6061
- 15 mm hoog
- Met snelspanner
- Zwart gezandstraald
- 41 g (Ø 34,9 mm)

0.328.687/9 Ø 31,8 mm	000895
0.328.688/7 Ø 34,9 mm	000895

31,8 mm
DIAMETER:

34,9 mm
DIAMETER:

**JAM.IT THREE QR**

- Aluminium 6061
- 15 mm hoog
- Met snelspanner
- Zwart gezandstraald
- 37 g (Ø 34,9 mm)

0.328.689/5 Ø 31,8 mm	000695
0.328.690/3 Ø 34,9 mm	000695



SC-303 QR SELECT

- 15 mm hoog
- Aluminium 6061-T6
- Met snelspanner
- Ø 31,8 mm
- 36 g

0.328.942/8 rocket silver	000895
0.328.943/6 honky white	000895
0.328.944/4 limousine black	000895
0.328.947/7 heart of gold	000895
0.328.950/1 odd orange	000895

- 15 mm hoog
- Aluminium 6061-T6
- Met snelspanner
- Ø 34,9 mm
- 36 g

0.328.968/3 rocket silver	000895
0.328.969/1 honky white	000895
0.328.986/5 limousine black	000895
0.328.987/3 blue steel	000895
0.328.997/2 ultra violet	000895



SC-200 SELECT

- Aluminium 7075-T6
- 15 mm hoog
- Met binnenzeskantbout
- Ø 34,9 mm
- 28 g

0.328.876/8 blue steel	000795
0.328.877/6 riot red	000795
0.328.878/4 heart of gold	000795
0.328.879/2 ultra violet	000795
0.328.881/8 odd orange	000795

- Aluminium 7075-T6
- 15 mm hoog
- Met binnenzeskantbout
- Ø 31,8 mm
- 28 g

0.328.864/4 rocket silver	000795
0.328.867/7 blue steel	000795
0.328.869/3 heart of gold	000795
0.328.871/9 guerilla green	000795
0.328.872/7 odd orange	000795



SC-301 QR

- Aluminium 6061-T6
- Met snelspanner
- Zwart
- 38 g

0.328.982/4 Ø 31,8 mm, presentatieverpakking	001095
0.328.983/2 Ø 34,9 mm, presentatieverpakking	001095



SC-302 QR

- Aluminium 6061-T6
- Met snelspanner
- 39 g

0.328.978/2 zwart, Ø 31,8 mm	000895
0.328.979/0 zwart, Ø 34,9 mm	000895
0.328.980/8 zilver, Ø 31,8 mm	000895
0.328.981/6 zilver, Ø 34,9 mm	000895

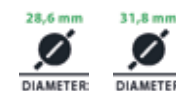

SC-303 QR

- Aluminium 6061-T6
- Met snelspanner
- 36 g

0.328.975/8 zilver, Ø 28,6 mm	000795
0.328.976/6 zilver, Ø 31,8 mm	000795
0.328.977/4 zilver, Ø 34,9 mm	000795



SC-304 QR

- Aluminium 6061-T6
- Met snelspanner
- Zwart
- 47 g

0.328.904/8 Ø 31,8 mm	000895
0.328.905/5 Ø 34,9 mm	000895

**LHOTSE**

- Aluminium 7075 met verschillende texturen van het materiaal
- 13 mm hoog
- Met binnenzeskantbout
- Zwart
- 18 g

0.328.953/5 Ø 31,8 mm	000995
-----------------------	--------

0.328.954/3 Ø 34,9 mm	000995
-----------------------	--------

**SC-209**

- Aluminium 6061
- Geschikt voor carbon zadelpennen
- 11 mm hoog
- Met binnenzeskantbout
- Zwart
- 14 g

0.328.961/8 Ø 31,8 mm	000895
-----------------------	--------

0.328.963/4 Ø 34,9 mm	000895
-----------------------	--------

**SC-100**

- Aluminium 7075-T6
- 11 mm hoog
- Met binnenzeskantbout
- 18 g

0.328.955/0 Ø 28,6 mm, zwart	000695
------------------------------	--------

0.328.956/8 Ø 28,6 mm, zilver	000695
-------------------------------	--------

0.328.958/4 Ø 31,8 mm, zilver	000695
-------------------------------	--------

0.328.960/0 Ø 34,9 mm, zilver	000695
-------------------------------	--------

**SC-250**

- Aluminium 6061, CrMo bouten
- M6 x 55 mm
- Met aluminium bus
- 35 g

0.342.911/5 zwart	000595
-------------------	--------

0.342.912/3 zilver	000595
--------------------	--------





WATER
PROOF

Waterdicht voor de ideale bescherming van je E-bike componenten tegen weersinvloeden.



PRO-
TECTION

Steenlagbescherming voor de componenten tijdens het fietsen of het transporteren op een fietssendrager.



E-READY

Geschikt voor je E-bike, ter bescherming van je E-bike componenten zoals motor, accu of display.



WINTER

Bescherm je E-bike accu tegen lage temperaturen en voorkomt verlies van actieradius door koud weer.



E-BIKE BESCHERMING

E-Bike Protection Neo.Protect

Tijdens het transport op het dak of trekhaakdrager van een auto worden de elektronische componenten van je E-bike vaak zonder bescherming blootgesteld aan de weersomstandigheden. Om de onderdelen zoals de motor, het stuur, de accu, het display en de contacten te beschermen, bieden wij met onze Neo.Protect collectie een innovatief systeem van beschermhoezen, waarmee je E-bike beschermt wordt tegen regen, vuil en beschadigingen. Het waterdichte neopreen voorkomt het binnendringen van water en modder, bovendien heeft het zachte materiaal ook een dempende werking tegen

steenslag. Maar de gebruiksmogelijkheid is niet alleen bestemd voor het transport op een fietsdrager op de auto: bij koud weer isoleert de accuhoes bijvoorbeeld de gevoelige lithium-ion accu's en vermindert daardoor de snellere ontlading van de cellen door onvoordelige temperaturen.

TIP:

Bij temperaturen boven de 15 graden mag de accuhoes niet worden gebruikt tijdens het rijden, omdat dit kan leiden tot oververhitting en dus tot het uitschakelen van het systeem.



BATTERY.PROTECT PAGINA 192



NEO.PROTECT DISPLAYTASCHE PAGINA 193

NEW

**BATTERY.PROTECT**

- Brandwerende buitenstof, riem en garen
- Rolsluiting met metalen haak
- Gewatteerde binnenhoes: van neopreen (SBR), 100 g
- Buitenzak: van glasvezelweefsel met siliconencoating, 230 g
- Afmetingen accu: maximale omtrek van 37 cm en maximale lengte van 50 cm
- Geschikt voor Intube-, bagagedrager- en frame-accu van diverse fabrikanten zoals Bosch en Shimano

0.329.659/0 zilver / zwart 004995

**NEO.PROTECT**

- Motorhoes passend voor alle gangbare middenmotoren
- Van neopreen als bescherming tegen spatwater en beschadigingen tijdens het transport
- Eenvoudige bevestiging door omlopend klittenband
- Meer flexibiliteit door de klittenbanden individueel in te korten

0.329.650/6 zwart / coolgrey 003495

**NEO.PROTECT DOWNTUBE**

- Bescherming voor de geïntegreerde frame-accu rondom
- Van neopreen als bescherming tegen spatwater en beschadigingen tijdens het transport
- Eenvoudige en universele bevestiging door klittenband
- Zwart / coolgrey

0.329.653/1 omtrek: 32 - 45 cm 003495

**NEO.PROTECT BOSCH**

- Bescherming passend voor de Bosch frame-accu rondom
- Van neopreen als bescherming tegen spatwater en beschadigingen tijdens het transport
- Past zich perfect aan de frame-accu van Bosch aan

0.329.655/5 zwart / coolgrey 002995

**NEO.PROTECT UNI**

- Bescherming voor de frame-accu rondom
- Van neopreen als bescherming tegen spatwater en beschadigingen tijdens het transport
- Passend voor alle gangbare frame-accu's

0.329.656/3 zwart / coolgrey 002995

**NEO.PROTECT**

- Bescherming voor de bagagedrager-accu rondom
- Van neopreen als bescherming tegen spatwater en beschadigingen tijdens het transport

0.329.654/8 zwart / coolgrey 002995

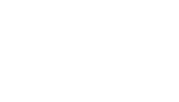
**NEO.PROTECT**

- Stuurhoes voor de bescherming van de cockpit
- Van waterafstotend PU als bescherming tegen water tijdens transport of opslag
- Eenvoudige bevestiging door klittenband aan de onderkant en twee rondlopende klittenbanden

0.329.651/4 zwart 002495

**NEO.PROTECT**

- Voor het afdekken van de aansluitcontacten aan het frame wanneer de accu is verwijderd
- Van neopreen als bescherming tegen spatwater en beschadigingen tijdens het transport of het parkeren
- Eenvoudige bevestiging met omlopend klittenband
- Meer flexibiliteit door het individueel inkortbaar klittenband

0.329.652/2 zwart / coolgrey 001695

**NEO.PROTECT**

- Tas voor display en bordcomputer
- Van neopreen en zachte binnenvoering beschermt de display tijdens het transport
- Passend voor alle gangbare displays en bordcomputers
- Incl. musketonhaak voor een sleutel

0.329.657/1 zwart / coolgrey 001495

**COVER.IT**

- Silicone cover voor E-bike displays incl. beschermfolie
- Beschermt tegen vallen
- Krasbestendig bijv. tegen sleutels en andere scherpe voorwerpen
- Display kan nog steeds zonder beperkingen worden gebruikt
- Zwart

0.329.658/0 passend voor Bosch Intuvia 100 display 001495

0.329.658/1 passend voor Bosch Kiox 300 display 001495



BAR / PSI

Geeft de maximale luchtdruk in BAR of PSI aan die de pomp levert.



BOTTLE CAGE

Met de meegeleverde houder kan de pomp onder de bidonhouder of op de ogen van de bidonhouder worden bevestigd.



POMPEN

Zachte banden?

Pompen zijn er in alle vormen en kleuren en moeten maar één ding doen: de banden van je fiets snel en gemakkelijk oppompen. Zodat je niet langer hoeft na te denken, welk soort pomp geschikt is, hebben veel van onze Air Support pompen een duokop die op de meest gebruikelijke ventielen (AV- en DV/SV) passen.

De vloerpompen met manometer zijn ideaal om je banden op te pompen voor de volgende fietstocht. Onderweg draait alles om een laag gewicht, hoge pomprestaties en maximaal gebruiksgemak. Onze Air Support Pocket minipompen bieden je effectieve ondersteuning - of het nu gaat om racefiets banden met hoge bandenspanning of om stadsfiets banden met veel volume. Dankzij de uittrekbare slang en de kop met meerdere ventielen is het oppompen heel eenvoudig.

Twin-Valve

Multikop met 2 aansluitingen – passend voor AV en DV/SV.

Clever-Valve

Inzetstuk AV en DV/SV ventielen.

Flip Valve

Eenvoudige bediening door hendel op de kop.



AIR SUPPORT STEALTH PAGINA 196



AIR SUPPORT SHOCK PRO PAGINA 199



AIR SUPPORT STEALTH

- Aluminium buis / stalen voet
- Clever Valve - passend voor alle ventielen
- Met kraton-rubber gecoat T-greep
- Incl. adapter voor ballen en luchtbedden
- Extra grote 3" manometer

0.331.947/2 zwart 006995



AIR SUPPORT MOUNTAIN

- Stalen buis / kunststof voet
- Speciaal voor MTB-banden met een groot volume
- Twin kop - passend voor alle ventielen
- T-greep met kraton-rubber gecoat
- Incl. adapter voor ballen en luchtbedden
- Manometer

0.331.066/1 zwart / coolgrey 003995



AIR SUPPORT SPORT

- Stalen buis / kunststof voet
- Twin-kop - passend voor alle ventielen
- Kraton-rubber gecoat T-greep
- Incl. adapter voor ballen en luchtbedden
- Manometer

0.331.061/2 zwart / coolgrey 003495
 0.331.062/0 zwart / neored 003495
 0.331.063/8 zwart / neoblue 003495
 0.331.064/6 zwart / neogreen 003495
 0.331.065/3 zwart / neoyellow 003495



AIR SUPPORT G-FORCE

- 8,3 bar / 120 psi
- AV & SV ventielen
- Flexibele pompslang met geïntegreerde manometer
- Aluminium behuizing met klapvoet van RVS
- Lengte: 250 mm, gewicht: 175 g

0.331.733/6 zwart 005995



AIR SUPPORT POCKET PRO GAUGE

- 8,3 bar / 120 psi
- AV & SV ventielen
- Flexibele pompslang met geïntegreerde manometer
- Aluminium behuizing
- Lengte: 225 mm, gewicht: 128 g

0.331.732/8 zwart 004495



AIR SUPPORT POCKET STEALTH

- Aluminium
- FlipValve pompkop-systeem, eenvoudig te bedienen door hendel aan de kop
- De FlipValve Head is met een slang verbonden en kan tot 15 cm worden uitgetrokken
- Incl. houder
- Stoffbeschermkap
- HV (High Volume)
- Lengte: 225 mm, gewicht: 180 g

0.331.999/3 zwart mat 002995



AIR SUPPORT POCKET

- Aluminium / kunststof
- FlipValve pompkop-systeem, eenvoudig te bedienen door hendel aan de kop
- De FlipValve Head is met een slang verbonden en kan tot 15 cm worden uitgetrokken
- Incl. houder
- Stoffbeschermkap
- HP (High Pressure)
- Lengte: 210 mm, gewicht: 170 g

0.331.990/2 rood 002195
 0.331.992/8 geel 002195
 0.331.991/0 blauw 002195
 0.331.993/6 zilver 002195
 0.331.994/4 zwart 002195



AIR SUPPORT POCKET NEO 80

- Lichte thermoplastische kunststof behuizing
- High Volume - meer lucht per slag
- Voor alle ventielen
- FlipValve pompkop-systeem, eenvoudig te bedienen door hendel aan de kop
- FlipValve Head is met een flexibele slang verbonden en kan tot 15 cm worden uitgetrokken
- Incl. houder
- Lengte: 225 mm, gewicht: 150 g

0.331.890/4 zwart / coolgrey	001795
0.331.891/2 zwart / neored	001795
0.331.892/0 zwart / neoblue	001795
0.331.893/8 zwart / neoyellow	001795
0.331.894/6 zwart / neogreen	001795



AIR SUPPORT POCKET NEO 100

- Lichte thermoplastische kunststof behuizing
- High Pressure - meer lucht per slag
- Voor alle ventielen
- FlipValve pompkop-systeem, eenvoudig te bedienen door hendel aan de kop
- FlipValve Head is met een flexibele slang verbonden en kan tot 15 cm worden uitgetrokken
- Incl. houder
- Lengte: 220 mm, gewicht: 140 g

0.331.895/3 zwart / coolgrey	001795
0.331.896/1 zwart / neored	001795
0.331.897/9 zwart / neoblue	001795
0.331.898/7 zwart / neoyellow	001795
0.331.899/5 zwart / neogreen	001795



SQUEEZ II

- Kunststof
- Opklapbare T-greep
- Reversibele ventielansluiting - passend voor alle ventielen
- Lengte: 230 mm
- Incl. houder
- Gewicht: 152 g

0.331.006/7 zwart	000595
-------------------	--------



AIR SUPPORT SHOCK PRO

- 20 bar / 300 psi
- AV ventiel
- Flexibele pompslang met geïntegreerde manometer
- Aluminium behuizing
- Lengte: 230 mm, gewicht: 85 g

0.331.734/4 zwart	004995
-------------------	--------



SHOCKROCKET

- Aluminium
- Autoventiel
- Zonder drukverlies door 2-staps ventiel
- 360° draaibare slang
- Drukregulering door aflat -knop
- 1,5" manometer
- Zilver / zwart

0.331.916/7 max. 28 bar / 400 psi	003495
-----------------------------------	--------

0.331.916/8 max. 41 bar / 600 psi	004995
-----------------------------------	--------



AIR SUPPORT ATTACHÉ

- Kunststof
- Universeelkop- passend voor alle ventielen
- Frameklemming- 3 verschillende inbouw lengtes

0.331.919/1 414-480 mm lengte, maat S	000995
---------------------------------------	--------

0.331.918/3 460-530 mm lengte, maat M	000995
---------------------------------------	--------

0.331.917/5 514-580 mm lengte, maat L	000995
---------------------------------------	--------



AIR SUPPORT CO2 GUN

- AV & SV ventielen
- Voor CO2-patronen met schroefdraad tot max. 25 g
- 7045 T6 pompkop met Air Flow Control hendel en gefreesde aluminium behuizing
- Lengte: 145 mm, gewicht: 70 g

0.331.735/1 zwart	003995
-------------------	--------



INFLATOR MICRO

- Geminimaliseerd CO2 patronen-opzetstuk, past in elk zakje van een shirt
- Doserend resp. dicht maken gebeurt door draaien van de patroon
- Lengte: 110 mm
- Gewicht: 100 g

0.331.905/0 incl. 16 g CO2-patroon	001995
------------------------------------	--------

2
PIECES

5
PIECES



CO2 RESERVEPATRONEN

- Met schroefdraad bijv. voor Contec Air Support CO2 Gun
- 25 g

0.331.958/9 2 stuks	001295
0.331.959/7 5 stuks	002595

2
PIECES

5
PIECES



CO2 RESERVEPATRONEN

- Met schroefdraad bijv. voor Contec Inflator Micro
- 16 g

0.331.914/2 2 stuks	000895
0.331.915/9 5 stuks	001595



BALL AV

- Passend voor AV-pomp

0.331.736/9 passend voor AV-pomp	000295
----------------------------------	--------



VENTIEL-STOFKAPJE

- Passend voor autoventielen
- Per paar

0.331.900/1 Bullet, aluminium, gesorteerd op kleur (zwart, rood, zilver, blauw en goud)	000495
0.330.900/2 Skull & Bones, kunststof, chroom	000495
0.330.901/0 Skull, kunststof, chroom	000495
0.330.902/8 8 Ball, aluminium, zwart	000595
0.330.903/6 Gambler, aluminium, chroom	000595
0.330.904/4 Gambler, aluminium, zwart	000595



VENTIELADAPTER

- Ventielverloopnippel
- Uitgaand vanuit de pomp

0.331.906/8 van DV / SV pomp op AV ventiel	000395
0.331.907/6 van AV pomp op DV / SV ventiel	000395
0.331.908/4 van DV pomp op SV ventiel	000395



LEISURE

- Ventieladapter set

0.331.913/4 diverse soorten adapters voor sport en vrije tijd (ballen, luchtbedden etc.)	000495
--	--------

NEW

2 10
PIECES PIECES



VALVE AV

· Autoventiel (AV)

0.330.921/3 2 stuks	000195
0.330.921/4 10 stuks in verpakking	000995

NEW

2 10
PIECES PIECES



VALVE DV

· Dunlop blitzventiel

0.330.912/7 set à 2 stuks	000395
0.330.921/0 in zakje à 10 stuks (= minimum afname), prijs per 10 stuks	000995

NEW

2 10
PIECES PIECES



VALVE SV

· Frans ventiel (SV)

0.330.921/1 2 stuks	000295
0.330.921/2 10 stuks in verpakking	001095



VALVE UNI

· Per soort 1 adapter AV, DV, SV

0.331.808/6 set	000395
-----------------	--------



ANGLE AV

· Haakse ventieladapter

0.331.809/4 voor autoventiel	000795
------------------------------	--------

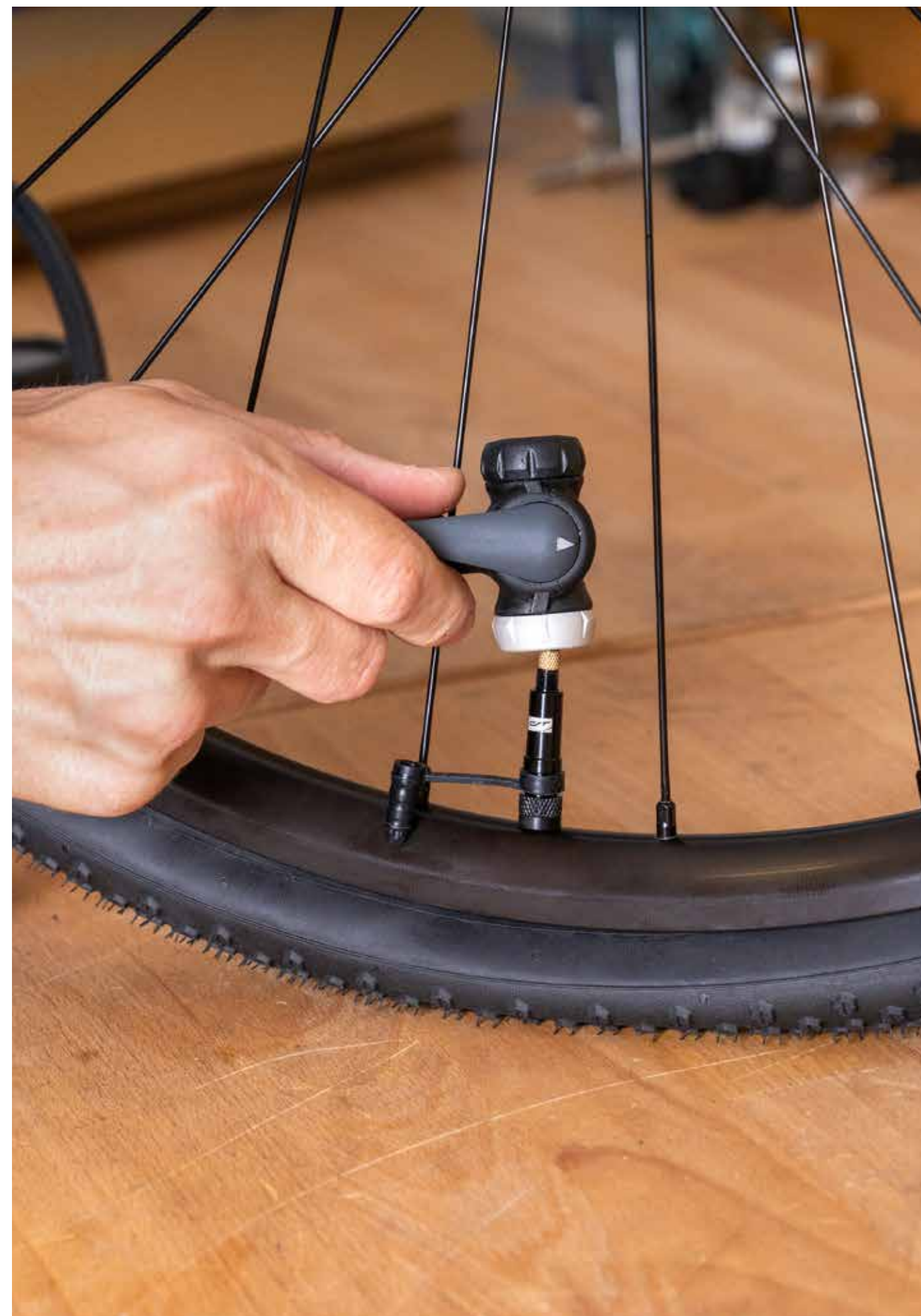



BRACKETSETS

Trap voor trap ga je vooruit

Fietsen is een ontspannen activiteit. Ten minste zolang de fiets ook rustig en soepel rijdt. Want zodra een centraal onderdeel, zoals bracketset/trapas barst, kan de fietstocht snel tot onaangename bezigheid worden. Hoog tijd om dit onderdeel te vervangen. Onze BOX.Fit bracketsets kunnen het werk voor je niet volledig doen, maar wel de montage aanzienlijk vergemakkelijken: Want voor onze tweedelige Pressfit trapassen heb je geen persgereedschap meer nodig! In plaats daarvan kunnen ze gewoon ingeschroefd en dus automatisch in het frame getrokken worden. Als gereedschap

heb je maar slechts 1 sleutel met twee adapters nodig, zoals onze TFP-140. Hoe het in de praktijk werkt zou je kunnen bekijken op ons Youtube kanaal. Scan gewoon de QR-code op de volgende pagina en ga naar ons kanaal, waar je een How-To-Video voor onze BOX.Fit trapassen zal ontdekken. Overigens: Als BOX.Thread bieden wij nu ook onze trapas met lagercups op de buitenkant aan voor SRAM GXP, SHIMANO Hollowtech II en SRAM DUB. De lagercups zijn van hetzelfde gehard aluminium zoals onze BOX.Fit lagers.



BOX.FIT BB30 PAGINA 206



BOX.FIT BB86/92 PAGINA 207

Ontspannen fietsen zonder lawaai

BOX.FIT BB30

- BB30
- Bracket-breedte 68/73 mm
- Bracket-Ø 42 mm
- 2-delig schroefdraad-design, kan worden gebruikt in plaats van een standaard Pressfit bracketset
- Zelfinstellend, voor nauwkeuriger uitlijnen en een langere levensduur

0.832.911/2 BB30-24, passend voor SHIMANO Hollowtech II, buiten-Ø 24 mm	004995
0.832.912/0 BB30-29, passend voor SRAM DUB, buiten-Ø 29 mm	004995



BOX.FIT PF30

- Pressfit 30
- Bracket-breedte 68/73 mm
- Bracket-Ø 46 mm
- 2-delig schroefdraad-design, kan worden gebruikt in plaats van een standaard Pressfit bracketset
- Zelfinstellend, voor nauwkeuriger uitlijnen en een langere levensduur

0.832.913/8 PF30-24, passend voor SHIMANO Hollowtech II, as-Ø 24 mm	004995
0.832.914/6 PF-30-29, passend voor SRAM DUB, as-Ø 29 mm	004995

BOX.THREAD BSA

- BSA
- Bracket-breedte 68/73 mm
- Lager-Ø 37 mm

0.832.915/3 BSA-24, passend voor SHIMANO Hollowtech II, as-Ø 24 mm	003495
0.832.916/1 BSA-24/22, passend voor SRAM GXP, as-Ø 24/22 mm	003495
0.832.917/9 BSA-29, passend voor SRAM DUB, as-Ø 29 mm	003995

BOX.FIT BB86/92

- BB86/92
- Bracket-breedte 86/92 mm
- Bracket-Ø 41 mm
- 2-delig schroefdraad-design, kan worden gebruikt in plaats van een standaard Pressfit bracketset
- Zelfinstellend, voor nauwkeuriger uitlijnen en een langere levensduur

0.832.918/7 BB86/92-24, passend voor SHIMANO Hollowtech II, as-Ø 24 mm	004995
0.832.919/5 BB86/92-24/22, passend voor SRAM GXP, as-Ø 24/22 mm	004995
0.832.920/3 BB86/92-29, passend voor SRAM DUB, as-Ø 29 mm	004995



BOX.FIT BB386

- BB386
- Bracket-Ø 46 mm
- 2-delig schroefdraad-design, kan worden gebruikt in plaats van een standaard Pressfit bracketset
- Zelfinstellend, voor nauwkeuriger uitlijnen en een langere levensduur

0.832.921/1 BB386-24, passend voor SHIMANO Hollowtech II, as-Ø 24 mm, bracket-breedte 86,5 mm	004995
0.832.922/9 BB386-29, passend voor SRAM DUB, as-Ø 29 mm, bracket-breedte 86/92 mm	004995



**CBB-150**

- 4-kant, universeel ter herstelling (vervangt BSA, ITA, frans en heel uitzonderlijke schroefdraden)
- Afgedichte lagers
- RVS
- Conische lagercups met schroefdraad
- 360 g

0.332.680/8 110 mm	002995
0.332.681/6 113 mm	002995
0.332.682/4 116 mm	002995
0.332.683/2 119 mm	002995
0.332.684/0 122,5 mm	002995
0.332.685/7 124,5 mm	002995
0.332.686/5 127,5 mm	002995

**CBB-100**

- 4-kant, JIS
- BSA (1,37" x 24/68 mm)
- Afgedicht industrielager
- Boron staal as
- Verschillende breedtes van assen
- 280 g

0.332.994/3 107 mm	001995
0.332.995/0 110,5 mm	001995
0.332.996/8 113 mm	001995
0.332.989/3 115 mm	001995
0.332.997/6 118 mm	001995
0.332.998/4 122,5 mm	001995
0.332.979/4 124,5 mm	001995
0.332.999/2 127,5 mm	001995

**CBB-050**

- 4-Kant, JIS
- BSA (1,37" x 24/68 mm)
- Afgedicht industrielager
- Boron staal as
- Nylon lagercups
- Verschillende lengtes van assen
- 280 g

0.332.292/2 118 mm	001495
0.332.295/5 120 mm	001495
0.332.299/7 122,5 mm	001495
0.332.331/8 124,5 mm	001495
0.332.338/3 126 mm	001495
0.332.340/9 127,5 mm	001495

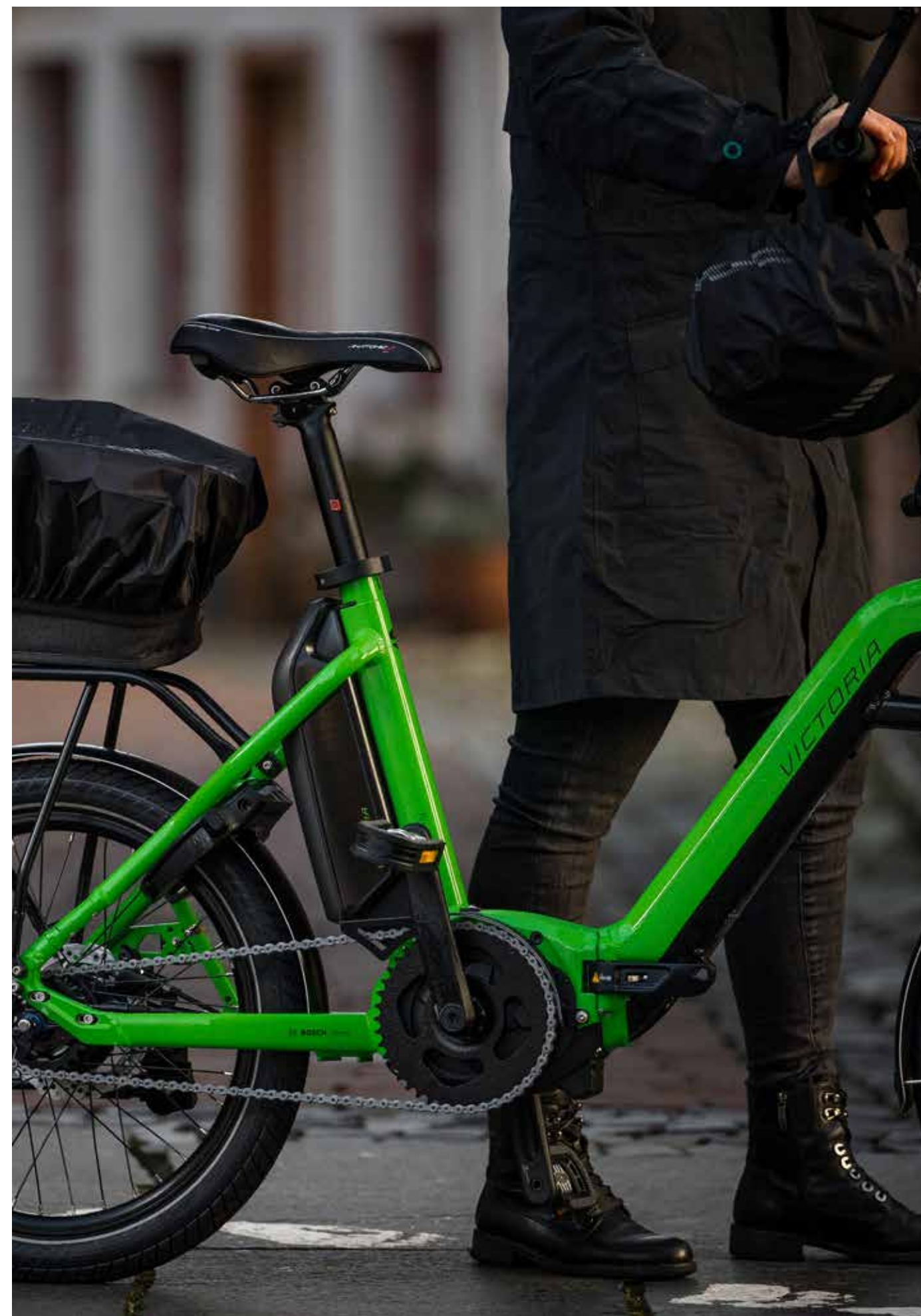



TEETH

Dit icoon geeft het aantal tanden van een kettingblad resp. tandwiel aan of de compatibiliteit met andere componenten met dit aantal tanden.



E-READY

Deze componenten zijn speciaal geschikt voor gebruik op E-bikes.

KETTINGBLADEN

Tand voor tand naar het doel

Vanwege de enorme trekkracht en andere krachten die inwerken op E-bikes, E-bakfietsen en vooral op E-MTB's met veeleisende trails, staan aandrijfcomponenten en versnellingen regelmatig onder druk. Dienovereenkomstig worden E-bike kettingbladen en tandwielen - vooral wanneer er veel kilometers worden afgelegd - blootge-

steld aan natuurlijke slijtage. Onze componenten voor de E-bike van de BOSCH Generatie I-III zijn betrouwbare vervangingsonderdelen die vervaardigd zijn van hoogwaardig 7075-T6 aluminium en staal.

38
TEETH42
TEETH44
TEETH

E-READY



B-DM

- Voor Bosch Gen.3
- Direct Mount
- 47,5 mm kettinglijn
- Chainglider compatibel
- Aluminium 7075

0.833.064/9 38 tands	004495
0.833.065/6 42 tands	004495
0.833.066/4 44 tands	004495

36
TEETH38
TEETH40
TEETH42
TEETH44
TEETH

E-READY



B-SP

- Voor Bosch Gen.1, Gen.3 en Gen.4
- Gatafstand 104 mm
- Aluminium 7075

0.833.059/9 36 tands	003995
0.833.060/7 38 tands	003995
0.833.061/5 40 tands	003995
0.833.062/3 42 tands	003995
0.833.063/1 44 tands	003995

15
TEETH16
TEETH17
TEETH18
TEETH19
TEETH20
TEETH22
TEETH

E-READY



SPROCKET-B

- Voor Bosch vanaf mod. 14
- Staal

0.337.088/9 15 tands	001495
0.337.089/7 16 tands	001495
0.337.090/5 17 tands	001495
0.337.091/3 18 tands	001495
0.337.092/1 19 tands	001495
0.337.093/9 20 tands	001495
0.337.094/7 22 tands	001495



GEARSHIFT

Compatibel voor schakel-systemen met het opgege-ven aantal tandwielen op het achterwiel.



E-READY

Door zijn constructie is deze ketting bijzonder geschikt voor hoge aantal draaimomenten van E-bike aandrijvingen.



ENVIRON- MENT

Deze ketting is voorzien van een milieuvriendelijke anti-roest coating.



CHAIN

Dit icoon geeft aan hoeveel schakels een ketting heeft.



KETTINGEN

Zij is het hart van je fietsaandrijving: de ketting



Het maakt niet uit of het een single speed/versnellingsnaaf is of een moderne 12-speed derailleurversnelling voor racefietsen, E-MTB of gravelbikes – de ketting brengt de kracht over op het achterwiel, waardoor je fiets en jij in beweging komen.

Het spreekt voor zich dat een dergelijke fietsketting aan bijzonder hoge belastingen wordt blootgesteld. Want zowel tijdens het fietsen met spierkracht en nog sterker door E-bike middenmotoren met een hoog koppel werken enorme krachten op elke afzonderlijke schakel. En alsof dat nog niet genoeg is, hebben vocht en vuil negatieve invloed op de duurzaamheid van je fietsketting.

Zodat jij zo lang mogelijk kunt genieten van een soepele en rustige rit met je fiets, bieden wij van CONTEC een uitgebreid assortiment aan fietskettingen, waaruit je de juiste ketting voor je fiets kunt kiezen. Onze CONTEC kettingen zijn special aangepast voor de betreffende toepassing, zoals je kunt herkennen aan de aanvullende omschrijving (zie hieronder).

Voor professionele gebruikers bieden wij onze kettingen ook aan in een werkplaatsbox, deze kunnen op lengte worden geknipt en verminderen daardoor het verbruik van hulpbronnen.

Over ecologie gesproken: velen van onze kettingen zijn voorzien van ons Green Power label en verwijzen naar de speciale roestwerende coating die hier wordt gebruikt. Hier wordt afgezien van milieubelastende toevoegingen, die als roestbescherming op andere kettingen worden gebruikt. Maar je hoeft niet bang te zijn voor prestatieverlies - integendeel, de Green

Power anti-roest coating is duurzamer dan andere conventionele anti-roest coatings.

Classic

Basis assortiment voor singlespeed, naafversnelling en derailleurshakeling. Corrosiebescherming, inclusief verbindingsschakel.

Green Power

Onze ketting met milieuvriendelijke anti-roest coating. Voor singlespeed/naafversnelling en derailleurshakeling. Incl. verbindingsschakel voor vereenvoudigde montage.

Enhanced Drive

Voor hoge eisen in verband met duurzaamheid en het gebruik van E-bikes. Longlife kettingen met speciale coating en geharde pins. Bijzonder duurzaam. Geschikt voor krachtige E-bike middenmotoren (Bosch, Shimano, enz.). De 11-speed ketting voor moderne E-MTB's 11-speed schakelsystemen. Milieuvriendelijke anti-roest coating en verbindingsschakel.

Heavy Duty

Nog meer performance en verhoogde duurzaamheid door versterkte pins en links, verbeterde loopeigenschappen, met verbindingsschakel.

Race

Geoptimeerd voor performance en een laag gewicht, om tijdens competitie of training de beste prestatie te bereiken. Meer drive bij minder gewicht. Gehard met een speciale coating voor racefietsen en MTB's.



CLASSIC SINGLESPEED

- Singlespeed
- Incl. verbindingsschakel
- Zwart

0.334.940/4 C.1, 1/2" x 1/8", 112 schakels, presentatieverpakking	000895
0.334.983/4 C.1, 1/2" x 1/8", werkplaatsverpakking à 30 meter (2364 schakels), incl. 25 verbindingsschakels	015995
0.334.941/2 C.1N, 1/2" x 3/32", 116 schakels, presentatieverpakking	000895
0.334.984/2 C.1N, 1/2" x 3/32", werkplaatsverpakking à 30 meter (2364 schakels), incl. 25 verbindingsschakels	015995



GREEN POWER

- Singlespeed
- Met milieuvriendelijke anti-roest coating
- Incl. verbindingsschakel
- Titanium grijs

0.334.960/2 GP.1, 1/2" x 1/8", 112 schakels, presentatieverpakking	001195
0.334.991/7 GP.1, 1/2" x 1/8", werkplaatsverpakking à 30 meter (2364 schakels), incl. 25 verbindingsschakels	020995
0.334.961/0 GP.1N, 1/2" x 3/32", 112 schakels, presentatieverpakking	001195
0.334.992/5 GP.1N, 1/2" x 3/32", werkplaatsverpakking à 30 meter (2364 schakels), incl. 25 verbindingsschakels	020995



ENHANCED DRIVE

- Singlespeed
- Longlife ketting door speciale coating
- Incl. verbindingsschakel
- Zilver

0.334.965/1 eD.1, 1/2" x 1/8", 128 schakels, presentatieverpakking	001695
0.334.966/9 eD.1N, 1/2" x 3/32", 136 schakels, presentatieverpakking	001995



ENHANCED DRIVE +

- Singlespeed
- Longlife ketting door speciale coating
- Met milieuvriendelijke anti-roest coating
- Incl. verbindingsschakel
- Titanium grijs

0.334.971/9 eD.1+, 1/2" x 1/8", 128 schakels, presentatieverpakking	001995
0.334.996/6 eD.1+, 1/2" x 1/8", werkplaatsverpakking à 30 meter (2364 schakels), incl. 25 verbindingsschakels	037995
0.334.972/7 eD.1N+, 1/2" x 3/32", 136 schakels, presentatieverpakking	002595



HEAVY DUTY

- Singlespeed
- Meer performance en verbeterde duurzaamheid door versterkte pins en links
- Verbeterde loopeigenschap
- 112 schakels, incl. verbindingsschakel
- Zilver / zwart

0.334.980/0 HD.K1, 1/2" x 1/8"	001095
0.334.981/8 HD.1N, 1/2" x 3/32"	001095



HEAVY DUTY HD.S1

- Halflink, Singlespeed, 1/2" x 1 1/8"
- Meer performance en verbeterde duurzaamheid door versterkte pins en links
- Verbeterde loopeigenschap
- 112 schakels, incl. verbindingsschakel

0.334.982/6 zilver / zilver	001995
-----------------------------	--------

7-speed Kettingen



CLASSIC C.7

- 1/2" x 3/32"
- Incl. verbindingsschakel
- 7-speed
- Zwart / zwart

0.334.942/0 116 schakels, presentatieverpakking	000995
0.334.985/9 werkplaatsverpakking à 30 meter (2364 schakels), incl. 25 verbindingsschakels	017995



GREEN POWER GP.7

- 1/2" x 3/32"
- Met milieuvriendelijke anti-roest coating
- Incl. verbindingsschakel
- 7-speed
- Titanium grijs

0.334.962/8 116 schakels, presentatieverpakking	001295
0.334.993/3 werkplaatsverpakking à 30 meter (2364 schakels), incl. 25 verbindingsschakels	020995

**CLASSIC C.8**

- 1/2" x 3/32"
- Incl. verbindingsschakel
- 8-speed
- Zilver / zilver

0.334.943/8 116 schakels	001295
0.334.986/7 werkplaatsverpakking à 30 meter (2364 schakels), incl. 25 verbindingsschakels	023995

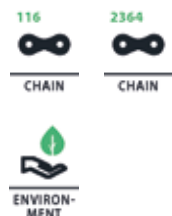
**GREEN POWER GP.8**

- 1/2" x 3/32"
- Met milieuvriendelijke anti-roest coating
- Incl. verbindingsschakel
- 8-speed
- Titanium grijs

0.334.963/6 116 schakels, presentatieverpakking	001695
0.334.994/1 werkplaatsverpakking à 30 meter (2364 schakels), incl. 25 verbindingsschakels	030995

**ENHANCED DRIVE ED.8**

- 1/2" x 3/32"
- Longlife ketting door speciale coating
- 136 schakels, incl. verbindingsschakel
- 8-speed

0.334.967/7 zilver / zilver	001995
-----------------------------	--------

**ENHANCED DRIVE ED.8+**

- 1/2" x 3/32"
- Longlife ketting door speciale coating
- Met milieuvriendelijke anti-roest coating
- 136 schakels, incl. verbindingsschakel
- 8-speed

0.334.973/5 titanium grijs	002995
----------------------------	--------

**CLASSIC C.9**

- 1/2" x 11/128"
- Incl. verbindingsschakel
- 9-speed
- Zilver / zilver

0.334.944/6 116 schakels, presentatieverpakking	001995
0.334.987/5 werkplaatsverpakking à 30 meter (2364 schakels), incl. 25 verbindingsschakels	035995

**GREEN POWER GP.9**

- 1/2" x 11/128"
- Met milieuvriendelijke anti-roest coating
- Incl. verbindingsschakel
- 9-speed
- Titanium grijs

0.334.964/4 116 schakels, presentatieverpakking	001995
0.334.995/8 werkplaatsverpakking à 30 meter (2364 schakels), incl. 25 verbindingsschakels	037595

**ENHANCED DRIVE ED.9**

- 1/2" x 11/128"
- Longlife ketting door speciale coating
- 136 schakels, incl. verbindingsschakel
- 9-speed

0.334.968/5 zilver / zilver	002595
-----------------------------	--------

**ENHANCED DRIVE ED.9+**

- 1/2" x 11/128"
- Longlife ketting door speciale coating
- Met milieuvriendelijke anti-roest coating
- 136 schakels, incl. verbindingsschakel
- 9-speed

0.334.974/3 136 schakels	002995
0.334.974/4 werkplaatsverpakking à 30 meter (2364 schakels), incl. 25 verbindingsschakels	069900



CHAIN

**RACE R.9**

- 1/2" x 11/128"
- Met race performance - meer aandrijving bij minder gewicht
- Ultra-hard en ultra-light
- 116 schakels, incl. verbindingsschakel
- 9-speed

0.334.977/6 zilver / zilver	003995
-----------------------------	--------



CHAIN



CHAIN

**CLASSIC C.10**

- 1/2" x 11/128" (5/64")
- 116 schakels, incl. verbindingsschakel
- 10-speed

0.334.945/3 116 schakels	002495
0.334.945/4 werkplaatsverpakking à 30 meter (2364 schakels), incl. 25 verbindingsschakels	059900



CHAIN



E-READY

**ENHANCED DRIVE ED.10**

- 1/2" x 11/128"
- Longlife ketting door speciale coating
- 136 schakels, incl. verbindingsschakel
- 10-speed

0.334.969/3 zilver / zilver	002995
-----------------------------	--------



CHAIN



CHAIN



E-READY



ENVIRONMENT

**ENHANCED DRIVE ED.10+**

- 1/2" x 11/128"
- Longlife ketting door speciale coating
- Met milieuvriendelijke anti-roest coating
- Incl. verbindingsschakel
- Titanium grijs
- 10-speed

0.334.975/0 136 schakels, presentatieverpakking	003995
0.334.997/4 werkplaatsverpakking à 30 meter (2364 schakels), incl. 25 verbindingsschakels	062995



CHAIN

**RACE R.10**

- 1/2" x 11/128"
- Met race performance - meer aandrijving bij minder gewicht
- Ultra-hard en ultra-light
- 116 schakels, incl. verbindingsschakel
- 10-speed

0.334.978/4 zilver / zilver	004495
-----------------------------	--------



CHAIN

**CLASSIC C.11**

- 1/2" x 11/128" (5/64")
- 116 schakels, incl. verbindingsschakel
- 11-speed

0.334.946/1 zilver / zwart	002995
----------------------------	--------



CHAIN



E-READY

**ENHANCED DRIVE ED.11**

- 1/2" x 11/128"
- Longlife ketting door speciale coating
- 136 schakels, incl. verbindingsschakel
- 11-speed

0.334.970/1 zilver / zilver	003995
-----------------------------	--------



CHAIN



CHAIN



E-READY



ENVIRONMENT

**ENHANCED DRIVE ED.11+**

- 1/2" x 11/128"
- Longlife ketting door speciale coating
- Met milieuvriendelijke anti-roest coating
- Incl. verbindingsschakel
- Titanium grijs
- 11-speed

0.334.976/8 136 schakels, presentatieverpakking	004495
0.334.998/2 werkplaatsverpakking à 30 meter (2364 schakels), incl. 25 verbindingsschakels	081095



CHAIN

**RACE R.11**

- 1/2" x 11/128"
- Met race performance - meer aandrijving bij minder gewicht
- Ultra-hard en ultra-light
- 116 schakels, incl. verbindingsschakel
- 11-speed

0.334.979/2 zilver / zilver

004995

Kettingen 12-speed



CHAIN

**CLASSIC C.12**

- 1/2" x 11/128"
- Incl. verbindingsschakel
- 126 schakels
- 12-speed

0.334.947/9 zilver / grijs

003995



CHAIN



E-READY

**ENHANCED DRIVE ED.12**

- 1/2" x 11/128"
- Longlife ketting door speciale coating
- Incl. verbindingsschakel
- 136 schakels
- 12-speed

0.334.948/7 zilver / zilver

004995



CHAIN



CHAIN



E-READY



ENVIRONMENT

**ENHANCED DRIVE ED. 12+**

- 1/2" x 11/128"
- Longlife ketting door speciale coating
- Incl. verbindingsschakel
- 136 schakels
- 12-speed

0.334.949/5 136 schakels, presentatieverpakking

005995

0.334.949/6 werkplaatsverpakking à 30 meter (2364 schakels),
incl. 25 verbindingsschakels

099900

Flexibel het aantal kettingschakels bepalen?

Voor fietsmakers of de ondernemers is het niet altijd eenvoudig om te bepalen hoeveel kettingsoorten je nodig hebt en hoeveel kettingschakels deze moeten hebben. Met onze ketting-werkplaatsbox bepaal je eenvoudig zelf het aantal kettingschakels. De box bestaat uit een grote fietsketting-rol. De ketting kan op de nodige lengte worden afgeknipt van de rol.

Omdat niet elke kettingschakel geteld moet worden, kan met een maatband voor kettingen het juiste aantal schakels in één oogopslag worden bepaald. Voor het sluiten van de afgeknipte ketting staan verschillende verbindingsschakels ter beschikking. De ketting-werkplaatsbox is een optimale voorraadkast voor fietskettingen, bespaart ruimte en is gebruiksvriendelijk.

2
SETS**CONNECTOR**

- Voor het eenvoudige sluiten van de ketting
- 2 sets

0.334.934/7 CO.S1, voor 1-speed kettingen, 1/2" x 1/8",
zwart / zilver

000395

0.334.935/4 CO.S1N, CO.S8, voor 1-speed en 8-speed kettingen,
1/2" x 3/32", goud / zilver

000395

0.334.936/2 CO.S9, voor 9-speed kettingen, 1/2" x 5/64",
zilver / zilver

000395

0.334.953/7 CO.S12, voor 12-speed kettingen, 1/2" x 11/128",
zilver / zilver

000395

2
SETS**CONNECTOR +**

- Voor het eenvoudige sluiten van de ketting
- 2 sets

0.334.937/0 CO.S10+, voor 10-speed kettingen, 1/2" x 5/64",
zilver / zilver

000795

0.334.938/8 CO.S11+, voor 11-speed kettingen, 1/2" x 5/64",
zilver / zilver

000995

0.334.954/5 CO.S12+, voor 12-speed E-bike kettingen, 1/2"
x 11/128", met milieuvriendelijke roestwerende
coating, titanium grijs

000395

**BRUT**

- Aluminium 6061 met nylon geleiders
- Afgedichte rollen 32-38 tands
- Incl. adapterplaat, indien er geen ISCG opname is

0.332.959/6 zwart	007495
-------------------	--------

**SINGLESPEED**

- Ter bevestiging op pad-oog
- Voor verticaal uiteinde
- O.a. passend voor Rohloff

0.734.302/3 Singlespeed 1, eenvoudige span-capaciteit, 104 g, presentatieverpakking	002495
---	--------

0.734.303/1 Singlespeed 2, voor verhoogde kettingspanning, 138 g, presentatieverpakking	002995
---	--------

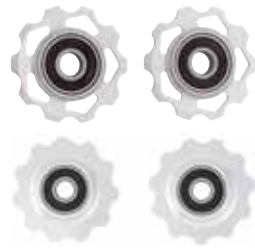
**SCROLL**

- Aluminium 6061 T-6, incl. bussen
- Passend voor alle gangbare versnellingen
- Industriegelagerd
- Spatwaterbeschermd en licht ingevet
- Paar

0.345.909/6 10 tands, 5-/8-speed Shimano compatibel, 9-/10-speed Campagnolo compatibel	001795
--	--------

0.345.912/0 11 tands, 9-/10-speed Shimano compatibel	001995
--	--------

**AD-ONE SPEED**

- Singlespeed-adapter kit voor 8-/9-speed cassette-naven met Shimano opname
- Compatibel met de meeste cassette-naven (ook Halo wielen)
- CNC aluminium spacer zorgen voor een geoptimeerde kettinglijn
- Alleen voor 3/32" kettingen, niet voor 5/64" 9-speed derailleurkettingen

0.345.904/7 incl. 2 tandwielen (16 tands en 18 tands)	001995
---	--------

**TFM-340**

- Stabiele en druppelvrije behuizing
- Roterende borstels reinigen de ketting aan alle kanten
- Heel makkelijk in gebruik

0.334.920/6 kunststof	001995
-----------------------	--------

**NEOPREN**

- Van duurzaam neopreen
- Voorkomt krassen door de ketting
- Eenvoudige montage door klittenbandsluiting
- Resistent tegen vuil en in de machine wasbaar

0.334.915/6 voor standaard frames, 260 x 80 x 100 mm	000695
--	--------

0.334.916/4 voor oversize frames, 260 x 90 x 110 mm	000695
---	--------

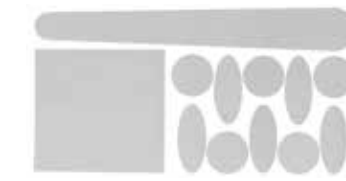
**FULL HD**

- Voorkomt krassen op de lak veroorzaakt door de ketting en de kabels
- High Modulus PU
- Zelfplakkend, geschikt voor alle frame geometrieën
- Bestaat uit: 1x achtervorkbeschermer 31 x 230 mm, 5x framebeschermer rond Ø 30 mm, 5x framebeschermer ovaal 20 x 50 mm, rechthoekig 88 x 92 mm

0.334.922/2 transparant	000995
-------------------------	--------

**HD**

- Voorkomt krassen op de lak veroorzaakt door de ketting en de kabels
- High Modulus PU
- Zelfplakkend, geschikt voor alle frame geometrieën
- Bestaat uit: 2x achtervorkbeschermer 31 x 230 mm

0.334.921/4 transparant	000795
-------------------------	--------

**FULL SCREEN**

- Voorkomt krassen op de lak veroorzaakt door de ketting en de kabels
- Materiaal 3M
- Zelfplakkend, geschikt voor alle frame geometrieën
- Bestaat uit: 1x achtervorkbeschermer 260 mm, 4x framebeschermer rond Ø 27 mm, 4x framebeschermer rond Ø 20 mm

0.334.917/2 transparant	000795
-------------------------	--------

**ZEN**

- Voorkomt krassen op de lak
- Silicone
- Zelfklevend
- 260 mm x 27 mm x 20 mm

0.334.926/3 zwart	000695
-------------------	--------



CLICK
IN/OUT

Pedalen met dit icoon zijn compatibel met het Click-systeem.



KIDS

Onderdelen en accessoires die door design, grootte en kleur specifiek voor de jongste fietsers zijn bedoeld.



PEDALEN

Je beste eindsprint

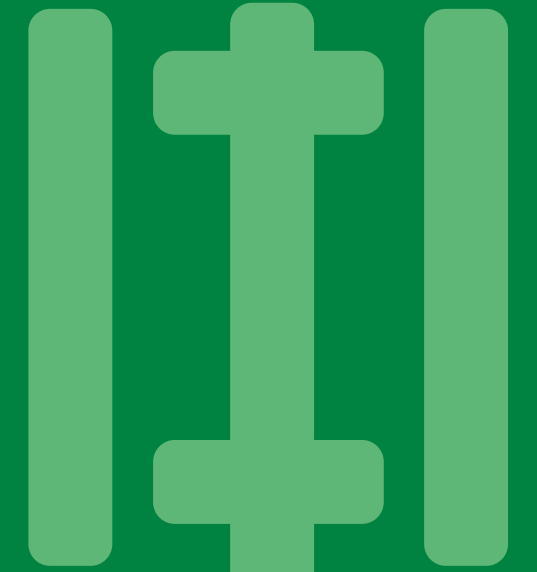

Een betrouwbaar pedaal is heel belangrijk voor je veiligheid op de fiets. Om ervoor te zorgen dat elke trap nauwkeurig is, hebben wij bij CONTEC een groot assortiment aan systeem-, platform- en hybrid-pedalen, maar ook klassieke pedalen voor dagelijks gebruik. Zo heb jij de keuze om voor jou de pedalen te vinden die het beste bij jouw individuele behoeften passen.

Systeempedalen of klikpedalen worden vaak gebruikt door racefietsers. Met de juiste schoenen en schoenplaatjes kun je je voeten met het pedaal verbinden. Dit resulteert in een efficiënte krachtoverbrenging door al je beenspieren.

Platform pedalen verwijzen naar klassieke MTB pedalen. Ze zijn breder en langer dan klassieke pedalen en hebben ook zogenaamde pins. Deze zorgen zelfs onder modderige omstandigheden voor betere grip.

Hybrid-pedalen zijn een combinatie van systeem- en platformpedaal, die aan twee kanten verschillend kunnen worden gebruikt. Dit is vooral praktisch als je niet zeker weet of je altijd klikpedalen wilt gebruiken.



SPATULA GLITZ PAGINA 226



TWOFACE PAGINA 226

**SPATULA GLITZ**

- CNC-gefreesde aluminium body, glanzende coating
- CNC-gefreesde CrMo as
- Afgedichte industriëlager
- Uitwisselbare pins (R-Pins)
- 108 x 106 mm
- 299 g

0.336.994/9 icy

012995

**SPATULA II**

- CNC-gefreesde en extreem vlakke aluminium body
- CNC-gefreesde CrMo as
- Afgedichte industriëlager
- Uitwisselbare pins (R-Pins)
- 108 x 106 mm
- 340 g

0.336.968/3 zwart

012995

**TWOFACE**

- CNC-gefreesde aluminium body
- CNC-gefreesde CrMo as
- Afgedicht industriëlager
- Vlak profiel
- Uitwisselbare pins
- 120 x 108 mm
- 370 g

0.336.860/2 zwart mat gezandstraald

007995

**SWAGGER**

- CNC-gefreesde aluminium body
- CNC-gefreesde CrMo as
- Afgedichte industriëlager
- Vlak profiel
- Uitwisselbare pins
- 112 x 102 mm
- 304 g

0.336.863/6 zwart mat, sandfinish

007995

**VICE**

- CNC aluminium body, geëxtrudeerd, geanodiseerd
- CNC gefreesde CrMo as
- Afgedicht LSL lager: zelfsmoerend onderhoudsvrij glijlager
- Vlak profiel
- Uitwisselbare pins
- 106 x 96 mm
- 406 g

0.336.905/5 zwart

007995

**SPIKE.22**

- CNC-gefreesde aluminium body
- CrMo as 9/16"
- Afgedichte industriëlager
- 2x 22 uitwisselbare CrMo pins voor maximum grip
- 110 x 100 mm
- 406 g

0.336.813/1 zwart

007995

0.336.814/9 zilver

007995

**BLACK22**

- Eendelige aluminium body
- CNC gefreesde CrMo as
- Afgedichte industriëlager
- Afneembare reflector
- Uitwisselbare pins (R-Pins)
- 111 x 108 mm
- 420 g

0.336.997/2 zwart

005495

NEW

**TENDERIZER**

- Lichte nylon body
- CrMo as
- SL-bus
- 113 x 114 mm
- Afgedichte industriëlager
- MTB uitwisselbare pins (R-pins)
- 183 g

0.336.938/7 zwart

003995

**2BLACK**

- Eendelige aluminium body
- CrMo as
- Uitwisselbare pins (R-Pins)
- Afneembare reflector
- Kogellager
- 109 x 100 mm
- 420 g

0.336.938/6 zwart

003495

**2WHITE**

- Eendelige aluminium body
- CrMo as
- Uitwisselbare pins (R-Pins)
- Afneembare reflectors
- Kogellager
- 109 x 100 mm
- 420 g

0.336.967/5 wit

003495

**SPURT**

- CNC gefreesde aluminium body
- CrMo as
- Afgedichte industriëlager
- Uitwisselbare pins
- 82 x 100 mm
- 248 g

0.336.890/9 zilver 008995

0.336.867/7 zwart 008995

**RAPID**

- CNC aluminium body, geëxtrudeerd, geanodiseerd
- CrMo as
- Afgedicht industriëlager, glijlager
- Vlak profiel
- Uitwisselbare pins
- 100 x 100 mm
- 243 g

0.336.915/4 zwart 007495

**PITCHBLACK**

- Aluminium body
- CrMo as
- Afgedichte industriëlager
- Uitwisselbare pins
- 86 x 100 mm
- 320 g

0.336.862/8 zwart mat, sandfinish 006995

**RAPID2**

- Minimalistische aluminium body
- CrMo as
- Afgedichte industriëlager
- Uitwisselbare pins
- 87 x 99 mm
- 230 g

0.336.889/1 zwart 006495

**BLADE**

- Aluminium body
- CrMo as
- Afgedichte industriëlager
- Uitwisselbare pins
- 100 x 70 mm
- 236 g

0.336.861/0 zwart 005995

**CPI-070**

- Aluminium body
- CrMo as
- Afgedicht industriëlager
- Uitwisselbare pins
- 108 x 78 mm
- 280 g

0.336.926/1 zwart 005995

**TRAIL2**

- Eendelige CNC gefreesde aluminium body
- CrMo as
- 105 x 70 mm
- 281 g

0.336.969/1 zwart 005995

**TRAIL**

- Aluminium body
- CrMo as
- Afgedicht industriëlager
- Uitwisselbare pins
- 100 x 60 mm
- 238 g

0.336.963/4 zwart 004995

**RAMP**

- Nylon body
- CNC gefreesde CrMo as
- Groot stavlak
- Afgedichte industriëlager
- 105 x 104 mm
- 257 g

0.336.958/4 zwart 003495

**TWIRL**

- Aluminium body
- Boron staal as
- Kogellager
- 100 x 78 mm
- 368 g

0.336.910/5 zwart 001695

**A-GRIND**

- Gepolijste eendelige aluminium body
- Boron staal as
- Kogellager
- 116 x 103 mm
- 387 g

0.336.052/6 zwart

001995

**GRIND**

- Nylon body
- Boron staal as
- Kogellager
- 111 x 105 mm
- 346 g

0.336.917/0 zwart

001295

**PIVOT**

- Aluminium body
- CrMo as
- Afgedichte industrielager
- 100 x 67 mm
- 266 g

0.336.953/5 zwart / zilver

002595

**BLACKTOP**

- CNC gefreesde aluminium body
- Conuslager
- 102 x 64 mm
- Ca. 268 g

0.336.809/9 zwart / zilver

002495

**SPINNER**

- Aluminium body
- CrMo as 9/16"
- Geslepen kogellager
- 98 x 64 mm
- Ca. 240 g

0.336.053/4 zwart / zilver

002195

**FLOW**

- Kunststof body / stalen kooi
- Boron staal as
- Conuslager
- 95 x 60 mm
- 382 g

0.336.943/6 zwart

001495

Klik, klik, geluk



TALON

- Tweezijdig
- Shimano SPD compatibel
- Tweezijdige CrMo binding, met instelbare binding en +12° EasyIO inklik-hulp
- De opene constructie is niet vatbaar voor vuil en modder
- Afgedicht compact as-lagerunit
- Incl. schoenplaatjes
- 96 x 75 mm
- 414 g

0.336.865/1 zwart mat / zilver 009995



BUFFET

- Tweezijdig
- Shimano SPD compatibel
- Tweezijdige CrMo binding, met instelbare binding en +15° EasyIO inklik-hulp
- De opene constructie is niet vatbaar voor vuil en modder
- Afgedicht compact as-lagerunit
- Incl. schoenplaatjes
- 105 x 103 mm
- 568 g

0.336.812/3 aluminium kooi, impala gray 009995



P-XCX

- Tweezijdig
- Aluminium body
- Shimano SPD compatibel
- Instelbare binding van CrMo
- De open constructie geeft modder en vuil geen kans
- Incl. schoenplaatjes
- CrMo as
- Afgedichte industriëlager
- 80 x 60 mm
- 350 g

0.336.993/1 zwart 006995



SPRINT

- Eenzijdig
- Aluminium body
- Shimano SPD compatibel
- Gemakkelijk in- en uitklikken
- Instelbare binding
- Incl. schoenplaatjes
- CrMo as
- Afgedicht industriëlager
- 105 x 66 mm
- 366 g

0.336.864/4 zwart / zilver 005995



DUAL SPORT

- Eenzijdig
- Aluminium body
- Shimano SPD compatibele binding
- Eenvoudig in- en uitklikken
- Instelbare binding
- Incl. schoenplaatjes en 1 set rubber-pads
- CrMo as
- Afgedicht industriëlager
- 101 x 66 mm
- 350 g

0.336.965/9 zwart / zilver 005495

City / Trekking Pedalen

NEW



QUICK.ACE

- Platte eendelige aluminium body
- CrMo staal as
- Afgedicht industriëlager
- Schuurpapier anti-slip vlak
- Met afneembare reflector
- 98 x 78 mm
- 316 g

0.336.866/9 zwart glans 005995



QUICK.STAR

- Platte kunststof body met grip-profiel
- CrMo staal as
- 110 x 83 mm
- Afgedicht industriëlager
- Schuurpapier anti-slip vlak
- 410 g

0.336.867/0 zwart 004995

**QUICK DELUXE +**

- Eendelige nylon body
- CrMo staal as
- Afgedichte industriëlager
- Anti-slip schuurpapier
- 111 x 87 mm
- 340 g

0.336.886/7 zwart

003495

**QUICK +**

- Eendelige nylon body
- Boron staal as
- Kogellager
- Anti-slip schuurpapier
- 111 x 87 mm
- 353 g

0.336.885/9 zwart

001995

**QUICK STEP**

- Kunststof body
- Boron stalen as
- DU lager
- Schuurpapier anti-slip vlak
- 80 x 100 mm
- 310 g

0.336.859/4 zwart

001195

**QUICK CLASSIC**

- Eendelige nylon body
- Boron staal as
- Kogellager
- Anti-slip rubber vlak
- 107 x 100 mm
- 280 g

0.336.884/2 zwart / grijs

000995

**QUICK CORE**

- Eendelige nylon body
- Boron staal as
- Kogellager
- 100 x 80 mm
- 277 g

0.336.883/4 zwart

000995

**1 BOOT**

- Aluminium body / kunststof kooi
- CrMo as
- Afgedichte industriëlager
- Anti-slip vlak
- 100 x 80 mm
- 260 g

0.336.920/4 zilver / zwart

003195

**1 TRIP**

- Aluminium body / kunststof kooi
- CrMo as
- Afgedicht industriëlager
- Anti-slip vlak
- 103 x 80 mm
- 270 g

0.336.957/6 zilver / grijs

003295

**VERGE**

- Aluminium body
- CrMo as
- Afgedichte industriëlager
- Anti-slip vlak
- 103 x 70 mm
- 304 g

0.336.952/7 zwart / zilver

002595

**BOOT**

- Aluminium body / kunststof kooi
- CrMo as
- Kogellager
- Anti-slip vlak
- 100 x 80 mm
- 310 g

0.336.921/2 zilver / zwart

001995

**CRUISER**

- Aluminium body
- Boron staal as
- Kogellager
- Anti-slip vlak
- 108 x 69 mm
- 420 g

0.336.044/3 zilver

001795

**TRIP**

- Kunststof body
- CrMo as
- Kogellager
- Anti-slip vlak
- 103 x 80 mm
- 244 g

0.336.949/3 zwart / grijs

001095

**QUICK CORE**

- Kunststof body
- Boron stalen as
- Kogellager
- 111 x 80 mm
- 328 g

0.336.858/6 zwart / grijs

000995

**CP-024**

- Kunststof body
- Boron staal as
- Conuslager
- Anti-slip vlak
- 110 x 84 mm
- 350 g

0.336.947/7 zwart / grijs

000995

**SHEEP**

- Kunststof body
- Boron staal as
- Conuslager
- 350 g

0.336.942/8 zwart

000995

**CP-021**

- Kunststof body
- Boron staal as
- Kogellager
- 100 x 80 mm
- 230 g

0.336.925/3 zwart

000995

**CP-044**

- Stalen body
- Kunststof kooi
- Geslepen kogellager
- Ca. 378 g

0.336.815/6 zwart / zilver

001095

**FOLDER**

- Kunststof body / klapmechanisme
- CrMo as
- Kogellager
- 105 x 73 mm
- 328 g

0.336.912/1 zwart

001795

Pedalen Quick Release

**1TRIP QR**

- Aluminium body / kunststof kooi
- Met QRDII snel-bevestigingssysteem voor makkelijke montage / demontage
- Incl. opbergzakje voor gedemonteerde pedalen
- CrMo as
- Afgedichte industriëlager
- Anti-slip vlak
- 103 x 80 mm
- 292 g

0.336.903/0 zilver / zwart

006995

**HAPPY KID DLX**

- Nylon body
- Boron staal as
- DU lager
- Schuurpapier anti-slip
- Met reflector
- 97 x 86 mm
- 276 g

0.336.857/8 zwart

001595

**HAPPY KID**

- Kunststof body
- Boron staal as
- Kogellager
- 93 x 87 mm
- 300 g

0.336.894/1 zwart

000895

**PLAYER**

- Kunststof body
- Boron staal as
- Conuslager
- 95 x 64 mm
- 230 g

0.336.940/2 zwart

000895

Quick Release pedalen

De ruimtesparende oplossing voor het transport van fietsen en ook ideaal als extra anti-diefstalbeveiliging: onze CONTEC pedalen met het Quick Release snelkoppel-systeem maken het mogelijk, de pedalen snel los

te maken en de fietsen dicht bij elkaar te zetten zonder dat de fietsen verstrengeld raken. Bovendien bieden de pedalen een extra diefstalbeveiliging; zonder pedalen rijdt een dief nergens heen.

Goede combinatie

Met zogenaamde "cleats", d.w.z. schoenplaatjes zorg je voor de verbinding tussen je systeempedaal en je racefiets of MTB schoenen. Als die worden vervangen na een bepaalde gebruikperiode is het vaak vervelend de eerder ingestelde positie van de platen opnieuw in te stellen. Precies hier komt het Puzzle-sys-

teem in het spel: onze Puzzle cleats zijn deelbaar, dus ze kunnen gewisseld worden en gedeeltelijk worden vervangen met een vergelijkbaar onderdeel. Zo blijft je schoen altijd precies in de door jouw gewenste positie op het pedaal.



PUZZLE SPD SL

- Passend voor Shimano SPD-SL-systeem
- Met 6° bewegingsvrijheid

0.336.850/3 zwart / geel

001495



PUZZLE KEO

- Passend voor Look Keo systeem
- Met 9° bewegingsvrijheid

0.336.851/1 zwart / rood

001495



PUZZLE PROTECT

- Vergemakkelijkt het lopen
- Vermindert slijtage
- Antislip
- Eenvoudig te bevestigen

0.336.854/5 passend voor Shimano SPD SL

000995

0.336.855/2 passend voor Look Keo

000995



CLIP SPD

- Passend voor Shimano SPD systeem
- Met 14° bewegingsvrijheid en Multiple Release

0.336.852/9 zilver

001495



CLIP LOOK

- Passend voor LOOK-systeem (niet voor KEO carbon)
- Met 9° bewegingsvrijheid

0.336.853/7 rood

001495

Toebehoren **Pedalen**



SPORT

- Toeclips
- Kunststof
- 71 g / paar

0.336.971/7 zwart

000795



TRACK

- Toeclips
- RVS
- 80 g / paar

0.336.978/2 zilver

001495

**NYLON STRAP**

- Nylon
- 25 g / paar

0.336.970/9 zwart	000795
-------------------	--------

**LEATHER STRAP**

- Leder
- 13 x 450 mm
- 44 g / paar

0.336.975/8 zwart	001295
-------------------	--------

0.336.976/6 bruin	001295
-------------------	--------

**P-REFLEX**

- Voor MTB / ATB pedalen
- Schroefbevestiging

0.336.972/5 set à 4 stuks	000795
---------------------------	--------

**R-PINS SELECT**

- Pedaal pins van aluminium
- Set à 20 stuks
- O.a. passend voor pedaal 2Black, 2White, Black22, White22 en Spatula II
- Incl. sleutel

0.336.979/0 rocket silver	001295
---------------------------	--------

0.336.980/8 limousine black	001295
-----------------------------	--------

0.336.981/6 blue steel	001295
------------------------	--------

0.336.982/4 riot red	001295
----------------------	--------

0.336.983/2 heart of gold	001295
---------------------------	--------

0.336.984/0 ultra violet	001295
--------------------------	--------

0.336.985/7 guerilla green	001295
----------------------------	--------

0.336.986/5 odd orange	001295
------------------------	--------

**R-PINS+**

- Stalen pedaal pins
- Set à 20 stuks
- Passend voor pedaal 2Black, 2White, Black22, White22, Spatula en Spatula II
- Incl. sleutel

0.336.892/5 zilver	001295
--------------------	--------

**SPIKE.22**

- Staal
- Set à 22 stuks
- Passend voor pedaal Spike.22

0.336.004/7 zilver	000495
--------------------	--------



E-READY

Geschikt voor je E-bike,
passend voor de betref-
fende Spanning.



CASSETTES

Soepel schakelen

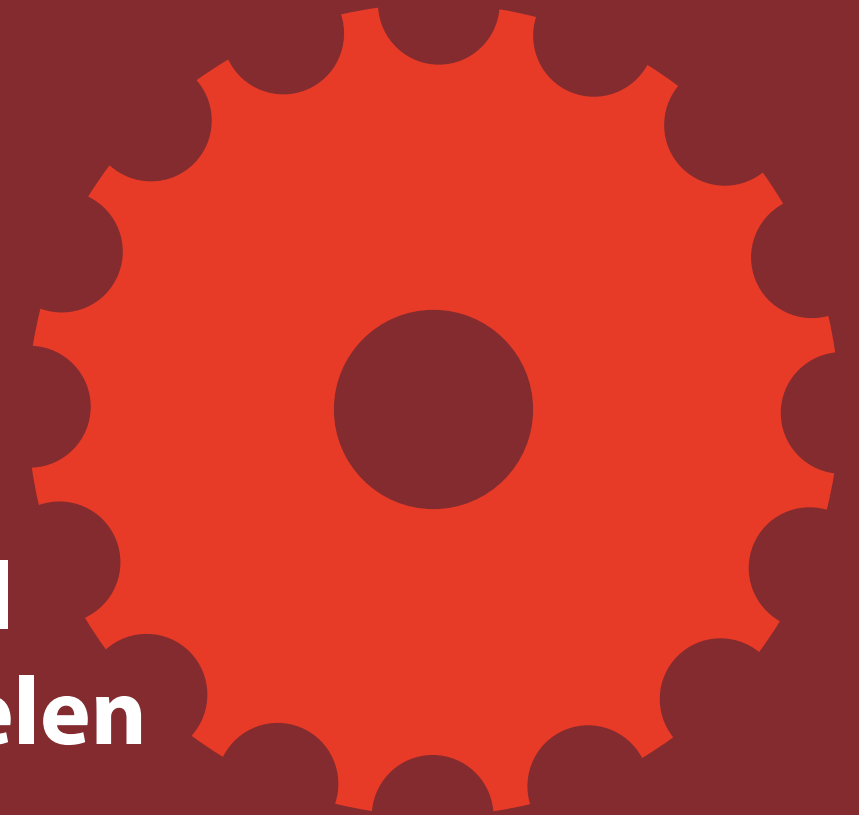

Om je derailleurversnelling soepel te laten lopen, is de prestatie van je cassette bepalend. Onze nieuwe cassettes voor fietsen en E-bikes zijn gemaakt van High Tensile staal, die minder gewicht hebben en duurzamer zijn dan conventionele modellen van aluminium. Daardoor hoef je dankzij langere onderhoudsintervallen de slijtageonderdelen minder vaak te vervangen. Onze modellen hebben verschillende aantallen tan-

den en zijn voorzien van speciale glooiings-plaatjes voor de ketting, waardoor je sneller en soepeler kunt schakelen. De Grad.HT variant heeft een bijzonder hoog koppel voor E-bikes met middenmotoren. Voor E-bikes met een Shimano Linkglide technologie hebben wij de speciale Grad.LG ontwikkeld.



GRAD.HT PAGINA 246



GRAD.LG PAGINA 247

Zonder tandknarsen

NEW



E-READY

GRAD.HT

- 8-speed
- Aluminium lockring
- High Tensile stalen tandwiel
- Shimano HG compatibel
- Versterkt voor E-bike

0.337.001/8	11-13-15-18-21-24-28-32 tands, 306 g	004995
0.337.001/9	11-13-16-20-24-28-32-36 tands, 388 g	004995
0.337.002/0	11-13-16-20-24-28-34-42 tands, 469 g	004995



NEW



E-READY



GRAD

- 8-speed
- Aluminium lockring
- Grootste tandwiel van aluminium
- Alle andere tandwielen van High Tensile staal
- Shimano HG compatibel

0.337.004/2	11-13-15-17-19-21-24-28 tands, zilver, 252 g	002995
0.337.002/9	11-13-15-18-21-24-28-32 tands, zilver / zwart, 306 g	002995
0.337.003/0	11-13-16-20-24-28-32-36 tands, zilver / zwart, 385 g	002995

GRAD.HT

- 9-speed
- Aluminium lockring
- High Tensile stalen tandwiel
- Shimano HG compatibel
- Versterkt voor E-bike

0.337.002/1	11-13-15-17-19-21-24-28-32 tands, 332 g	004995
0.337.002/2	11-13-15-18-21-24-28-32-36 tands, 393 g	004995

NEW



E-READY



GRAD.LG

- 9-speed
- Alleen voor Shimano LINKGLIDE schakelcomponenten bijv. Cues
- Compatibel met LINKGLIDE 11-speed kettingen
- Aluminium lockring
- High Tensile staal tandwiel
- Voor E-bikes met een hoog koppel
- Zuiver schakelgedrag, vermindert vervelende geluiden en uitval bij het schakelen
- 3x duurzamer dan conventionele cassettes

0.337.004/8	11-13-16-20-24-28-32-36-42 tands, 532 g	004995
-------------	---	--------

NEW



GRAD

- 9-speed
- Aluminium lockring
- Grootste tandwiel van aluminium
- Alle andere tandwielen van High Tensile staal
- Shimano HG compatibel

0.337.004/3	11-13-15-17-19-21-23-25-28 tands, zilver, 284 g	002995
0.337.003/1	11-13-15-17-19-21-24-28-32 tands, zilver / zwart, 328 g	002995
0.337.003/2	11-13-15-18-21-24-28-32-36 tands, zilver / zwart, 398 g	002995

NEW



E-READY



GRAD.HT

- 10-speed
- Aluminium lockring
- High Tensile stalen tandwiel
- Shimano HG compatibel
- Versterkt voor E-bike

0.337.002/3	11-13-15-17-19-21-24-28-32-36 tands, 429 g	005995
0.337.002/4	11-13-15-18-21-24-28-32-36-42 tands, 531 g	006995
0.337.002/5	11-13-16-20-24-28-32-36-42-50 tands, 707 g	007995

NEW



E-READY



GRAD.LG

- 10-speed
- Alleen voor Shimano LINKGLIDE schakelcomponenten bijv. Cues
- Compatibel met LINKGLIDE 11-speed kettingen
- Aluminium lockring
- High Tensile staal tandwiel
- Voor E-bikes met een hoog koppel
- Zuiver schakelgedrag, vermindert vervelende geluiden en uitval bij het schakelen
- 3x duurzamer dan conventionele cassettes

0.337.004/9	11-13-15-18-21-24-28-32-36-42 tands, 561 g	005995
-------------	--	--------

NEW

**GRAD**

- 10-speed
- Aluminium lockring
- Grootste tandwiel van aluminium
- Alle andere tandwielen van High Tensile staal
- Shimano HG compatibel

0.337.004/4 11-12-13-15-17-19-21-23-25-28 tands, zilver, 293 g 003495

0.337.003/3 11-13-15-17-19-21-24-28-32-36 tands, zilver / zwart, 422 g 003495

0.337.003/4 11-13-15-18-21-24-28-32-36-42 tands, met aluminium double spider, zilver / zwart, 436 g 007995

0.337.003/5 11-13-15-18-21-24-28-34-40-46 tands, met aluminium double spider, zilver / zwart, 538 g 007995

NEW

**GRAD.HT**

- 11-speed
- Aluminium lockring
- High Tensile stalen tandwiel
- Aluminium single spider
- Shimano HG compatibel
- Versterkt voor E-bike

0.337.002/6 11-13-15-17-19-21-24-28-32-36-42 tands, 570 g 007995

0.337.002/7 11-13-15-18-21-24-28-32-36-42-50 tands, 748 g 008995



NEW

**GRAD.LG**

- 11-speed
- Alleen voor Shimano LINKGLIDE schakelcomponenten bijv. Cues
- Compatibel met LINKGLIDE 11-speed kettingen
- Aluminium lockring
- High Tensile staal tandwiel
- Voor E-bikes met een hoog koppel
- Zuiver schakelgedrag, vermindert vervelende geluiden en uitval bij het schakelen
- 3x duurzamer dan conventionele cassettes

0.337.005/4 11-13-15-18-21-24-28-32-36-42-50 tands, 782 g 009995

NEW

**GRAD**

- 11-speed
- Aluminium lockring
- Grootste tandwiel van aluminium
- Alle andere tandwielen van High Tensile staal
- Shimano HG compatibel

0.337.004/5 11-12-13-14-15-17-19-21-23-25-28 tands, 307 g 005995

0.337.004/6 11-12-13-15-17-19-21-23-25-28-32 tands, 363 g 005995

0.337.004/7 11-12-13-15-17-19-21-23-25-28-34 tands, 377 g 005995

0.337.003/6 11-13-15-17-19-21-24-28-32-36-40 tands, met aluminium double spider, 444 g 007995

0.337.003/7 11-13-15-17-19-21-24-28-32-36-42 tands, met aluminium double spider, 454 g 008495

0.337.003/8 11-13-15-18-21-24-28-32-36-40-46 tands, met aluminium double spider, 546 g 008995

0.337.003/9 11-13-15-18-21-24-28-32-36-42-50 tands, met aluminium double spider, 572 g 009995

NEW

**GRAD.HT**

- 12-speed
- Aluminium lockring
- High Tensile stalen tandwiel
- Aluminium single spider
- Shimano HG compatibel
- Versterkt voor E-bike

0.337.002/8 11-13-15-17-19-21-24-28-32-36-42-50 tands, 757 g 011995

NEW

**GRAD**

- 12-speed
- Aluminium lockring
- Grootste tandwiel van aluminium
- Alle andere tandwielen van High Tensile staal
- Aluminium double spider
- Shimano HG compatibel

0.337.004/0 11-13-15-17-19-21-24-28-32-36-40-46 tands, 551 g 011995

0.337.004/1 11-13-15-17-19-21-24-28-32-36-42-50 tands, 580 g 011995



WATER
PROOF

Tassen met waterdichte materialen zijn gekenmerkt met het Waterproof icoon, deze voorkomen dat de spullen binnenin nat worden.



VOLUME

Het volumepictogram geeft de grootte van het mogelijke verpakkingsvolume van deze tas in liters aan.



CLICK
IN/OUT

Geschikt voor het aangegeven bevestigingssysteem, voor het snel bevestigen en losmaken van tassen en accessoires op systeemdragers, stuurbevestigingen en adapters.



RIM

Geschikt voor fietsen met de aangegeven maat.



REFLEC-
TION

Dit icoon geeft reflecterende strips aan voor betere zichtbaarheid in het verkeer.



BAGAGE

Je metgezel op elke tocht



Met CONTEC zijn al je waardevolle spullen veilig - kleine of grote. Bij ons vind je een groot aantal verschillende fietstassen voor elke behoefte. Ons assortiment bestaat uit passende opbergmogelijkheden op de bagagedrager, waterdichte rugzakken en smarte tassen voor op het stuur of aan het frame. Dus waar

wacht je op? begin jouw volgende bikepacking-avontuur, jouw volgende tocht of je dagelijkse woon-werkverkeer op de fiets met het goede geweten, dat je geen afstand moet doen van je bagage, want die is belangrijk.



VIA.BACK MIK PAGINA 260



MILE GRINDER COMMUTE 25 PAGINA 266

Upgraden met onze bagagedragers

Eenvoudiger, veelzijdiger en stijlvoller: onze nieuwe CRICKER aluminium bagagedragers combineren een hoog draagvermogen met flexibele montage. De CRICKER is geschikt voor montage op de zadelpen van je fiets en heeft een maximaal draagvermogen van 10 kilogram. Je bevestigt de CRICKER FIX zoals gebrui-

kelijk op de achternok van je fiets, deze drager heeft een draagvermogen van maximaal 25 kilogram. Beide bagagedragers zijn uitgerust met het MIK-systeem en zijn geschikt voor fietsen met zowel schijfremmen als velgremmen.

NEW



CRICKER

- Incl. veerklem
- Aluminium
- Voor montage op de zadelpen (Ø 25-31,8 mm)
- Incl. MIK systeem
- Max. draaglast: 10 kg
- 808 g

0.338.971/0 zwart mat 005995

NEW



CRICKER FIX

- Incl. veerklem
- Aluminium
- Elegante afdekking van de voorste bevestiging
- Passend voor fietsen met of zonder schijfrem
- Incl. MIK systeem
- Max. draaglast: 25 kg
- 930 g

0.338.970/9 zwart mat 004995



CARGO PLUS

- Afsluitbare bagagedrager-box
- Afneembaar door 4-punts adapter met toets voor loskoppeling
- Passend voor alle gebruikelijke bagagedragers
- Met extra clip-sluitingen
- Volume: 13 l, maten (L x B x H): 36,5 x 25,5 x 17,5 cm

0.339.019/2 zwart 005995



CARGO

- Afsluitbare bagagedrager-box
- Passend voor alle gebruikelijke bagagedragers
- Met extra clip-sluitingen
- Volume: 13 l, maten (L x B x H): 36,5 x 25,5 x 17,5 cm

0.339.013/5 zwart 004995



TRUNK SPACE

- Afsluitbare bagagedrager-box
- Passend voor alle gebruikelijke bagagedragers
- Met extra clip-sluitingen
- Volume: 15,5 l, maten (L x B x H): 43,2 x 26,2 x 22,5 cm

0.339.012/7 zwart 003995



4-PUNT ADAPTER

- Passend voor Cargo en Cargo Plus

0.338.925/1 zwart 002495

De bagage niet uit het oog verliezen

Een stijlvolle must to have voor elke klassieke stadsfiets: Voormanden! De CONTEC Espresso voormanden zijn zowel voor vaste als afneembare montage verkrijgbaar. Dit wordt mogelijk gemaakt door de Espresso

KF, die wordt geleverd met een adapterplaat voor KLICKfix- en BasEasy bevestigingen. Met één handomdraai heb je ook een draagbare fietsmand en dankzij de Soft Grip handvat is hij ook comfortabel te dragen.

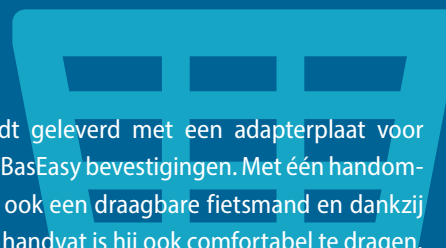

ESPRESSO

- Vaste montage
- Staal
- Reflex-logo
- Hoogte verstelbaar
- Maten (L x B x H): 25 x 34 x 28 cm

0.738.189/0 zwart

002995



ESPRESSO KF

- Incl. adapterplaat voor KLICKfix en BasEasy systeemhouder
- Staal, hengsel met soft grip
- Reflex-logo
- In hoogte verstelbaar
- Maten (L x B x H): 25 x 34 x 28 cm

0.738.190/8 zwart

003295



Drie systemen in één klap

Drie bagagedragersystemen hebben één ding gemeen: Compatibiliteit met CONTEC manden! Bij ons vind je snel de juiste mand voor je fiets. Een snelle blik op je bagagedrager vertelt je met welk systeem je onderweg bent - MIK, Racktime of AtranVelo (AVS).

Kies dan de juiste mand uit ons assortiment. Bij twijfel zijn onze multimodellen de beste keuze, die kunnen worden aangepast aan elk van de drie systemen. Alles over de verschillende bagagedragersystemen kun je ook bekijken op onze How-To website!



LUNGO MULTI

- Met universeel gatenpatroon in de bodem van de mand voor de eenvoudige montage van een MIK, Racktime of AVS adapterplaat (adapter bij levering niet inbegrepen)
- Staal, hengsel met soft grip
- Reflex-logo
- Compatibel met CONTEC "FlavourBelt"
- Met voetjes aan onderkant
- Maten (L x B x H): 45 x 31 x 22 cm

0.738.187/4 zwart

002995



FREDO

- Bevestiging d.m.v. haken in combinatie met de veerklem
- Staal, hengsel met soft grip
- Reflex-logo
- Compatibel met CONTEC "FlavourBelt"
- Maten (L x B x H): 31 x 35 x 18 cm

0.738.188/2 zwart

001795



MOCCA

- Vaste montage op de bagagedrager
- Incl. bevestigingsmateriaal
- Staal
- Reflex-logo
- Compatibel met CONTEC "FlavourBelt"
- Maten (L x B x H): 45 x 31 x 22 cm

0.738.182/5 zwart

003295



MOCCA MULTI

- Met universeel gatenpatroon in de bodem van de mand voor de eenvoudige montage van een MIK, Racktime of AVS adapterplaat (adapter bij levering niet inbegrepen)
- Staal, hengel met soft grip
- Reflex-logo
- Compatibel met CONTEC "FlavourBelt"
- Met voetjes aan onderkant
- Maten (L x B x H): 45 x 31 x 22 cm

0.738.184/1 zwart

004495



MOCCA MIK

- Incl. MIK adapter-plaat
- Staal, hengel met soft grip
- Reflex-logo
- Compatibel met CONTEC "FlavourBelt"
- Met voetjes aan onderkant
- Maten (L x B x H): 45 x 31 x 22 cm

0.738.185/8 zwart

006495



MOCCA RT

- Incl. Racktime adapter-plaat
- Staal, hengel met soft grip
- Reflex-logo
- Compatibel met CONTEC "FlavourBelt"
- Met voetjes aan onderkant
- Maten (L x B x H): 45 x 31 x 22 cm

0.738.186/6 zwart

006495



FLAVOURBELT

- Voor de optimale beveiliging van de bagage in eEN CONTEC fietsmand
- Ook als draagriem te gebruiken
- Kan zowel in de lengte als ook dwars worden bevestigd
- Dubbel beveiligd door drukknop en klittenband
- Incl. CONTEC refLEX-LOgo
- Maten (L x B): 53 x 4 cm

0.738.191/6 zwart

001295



Met Via op alle paden

Het Latijnse woord VIA betekent „weg“ en onze Via-fietstassen zullen je op alle mogelijke manieren op de weg begeleiden. Het maakt niet uit of je onderweg bent naar je werk, sportieve ondernemingen van plan bent te doen of op fietsvakantie gaat. Van de praktische stuurtas tot de populaire dubbele en enkele fiet-

stassen voor de montage op de bagagedrager tot onze stijlvolle schoudertas. De hoogpunten zijn onder meer kenmerken voor forenzen en reizigers zoals het waterafstotend bovenmateriaal, reflecterende elementen, een geïntegreerde regenhoes en een slimme bagage indeling.



VIA.FRONT

- Stylishie stuurtas
- Van waterafstotend polyester
- Met transparant vak voor smartphones en opening voor een laadkabel op het deksel
- Incl. verstelbare schouderriem en voormonteerde KlickFix bevestigingsplaat
- Volume: 7,5 l, maten (L x B x H): 23,5 x 14 x 23 cm

0.739.929/8 dim black 007995



VIA.PHONE

- Stylishie smartphonetas
- Van waterafstotend polyester
- Met transparant vak voor het bedienen van de smartphone
- Met praktisch binnenvak
- Incl. Rixen & Kaul Quad adapter
- Volume: 0,6 l, maten (L x B x H): 18 x 6,5 x 8 cm

0.739.930/6 dim black 004995

0.739.931/4 rusty red 004995

0.739.932/2 desert sand 004995



VIA.OFFICE

- Stylishie schoudertas
- Van waterafstotend polyester
- Met groot hoofdvak (passend voor 15,6" notebook) en extra binnenvak
- Incl. verstelbare schouderriem en bevestigingshaken in ritsvak
- Met reflecterende elementen
- Volume: 18 l, maten (L x B x H): 39 x 16 x 30 cm

0.739.922/3 dim black 005995



VIA.TOUR

- Stylishie pakaftas
- Van waterafstotend polyester
- Met groot hoofdvak en extra binnenvak
- Ritsvak in het deksel
- Incl. verstelbare schouderriem en bevestigingshaken in ritsvak
- Met reflecterende elementen
- Volume: 16 l, maten (L x B x H): 35 x 15 x 35 cm

0.739.913/2 dim black 005995

0.739.914/0 rusty red 005995

0.739.915/7 desert sand 005995



VIA.TOUR DOUBLE RT

- Stylishie dubbele tas
- Van waterafstotend polyester
- Met groot hoofdvak en extra binnenvak
- Ritsvak in het deksel
- Incl. reflecterende elementen en voormonteerde Racktime Snap-it adapter
- Volume: 32 l (2x 16 l), maten (L x B x H): 2x 35 x 15 x 35 cm

0.739.916/5 dim black 010995

0.739.918/1 rusty red 010995

0.739.920/7 desert sand 010995



VIA.TOUR DOUBLE MIK

- Stylishie dubbele tas
- Van waterafstotend polyester
- Met groot hoofdvak en extra binnenvak
- Ritsvak in het deksel
- Incl. reflecterende elementen en voormonteerde MIK adapter
- Volume: 32 l (2x 16 l), maten (L x B x H): 2x 35 x 15 x 35 cm

0.739.917/3 dim black 010995

0.739.919/9 rusty red 010995

0.739.921/5 desert sand 010995



VIA.BACK RT

- Stylish bagagedragertas
- Van waterafstotend polyester
- Met naar boven uitbreidbaar groot hoofdvak en twee uitklapbare zijvakken
- Vak op achterkant voor drinkflessen en 3 extra binnenvakken
- Met geïntegreerde regenhoes
- Incl. reflecterende elementen en voormonteerde Racktime Snap-it adapter
- Volume: 32 l, maten (L x B x H): 35 x 20 x 27 cm

0.739.923/1 dim black	010995
0.739.925/6 rusty red	010995
0.739.927/2 desert sand	010995



VIA.BACK MIK

- Stylish bagagedragertas
- Van waterafstotend polyester
- Met naar boven uitbreidbaar groot hoofdvak en twee uitklapbare zijvakken
- Vak op achterkant voor drinkflessen en 3 extra binnenvakken
- Incl. reflecterende elementen en voormonteerde Basil MIK adapter
- Volume: 32 l, maten (L x B x H): 35 x 20 x 27 cm

0.739.924/9 dim black	010995
0.739.926/4 rusty red	010995
0.739.928/0 desert sand	010995



VIA.BACK AVS

- Stylish bagagedragertas
- Van waterafstotend polyester
- Met naar boven uitbreidbaar groot hoofdvak en twee uitklapbare zijvakken
- Vak op achterkant voor drinkflessen en 3 extra binnenvakken
- Met geïntegreerde regenhoes
- Incl. reflecterende elementen en voormonteerde AVS adapter
- Volume: 32 l, maten (L x B x H): 35 x 20 x 27 cm

0.739.935/5 dim black	010995
-----------------------	--------



VIA.BATTERY

- Accutas
- Passend voor de verwijderde E-bike accu tijdens het transport
- Van binnen gepolsterd ter bescherming tegen beschadigingen
- Dim black

0.739.933/0 afmetingen (L x B x H) 34 x 10 x 9 cm, passend voor 002995 frameaccu

0.739.934/8 afmetingen (L x B x H) 40 x 16 x 8 cm, passend voor 002995 bagagedrageraccu



VIA.POCKET

- Stylish zadeltas
- Van waterafstotend polyester
- Met praktisch ritsvak
- Met hengsel voor beter transport
- Incl. voormonteerde KLICKFix zadeladapter
- Volume: 0,9 l, maten (L x B x H): 17 x 10 x 9 cm

0.739.936/3 dim black	003495
-----------------------	--------



LIM: een tijdloos bagage-oplossingen

Met de Urban collectie van CONTEC krijg je een helder hoofd als het gaat om de vraag hoe je het beste je spullen op je fiets kunt meenemen. Onze LIM fietstassen en manden zullen je verleiden met hun tijdloos design en je overtuigen met hun slimme opbergmogelijkheid en veelzijdige functies. De LIM Trunkbar kan bijvoorbeeld zowel op je bagagedrager als op

je stuur worden gemonteerd. Onze LIM Single maakt ook indruk met zijn dubbele functie op de fiets en als draagtas. Welke bagageoplossing uit onze LIM collectie je ook kiest: je kunt waterafstotende materialen, verschillende bevestigingsmogelijkheden en veel volume verwachten.



LIM TRUNKBAR

- Urbane stuur-/bagagedragertas
- Van waterafstotend polyester
- Incl. bevestiging voor de bagagedrager en adapter voor het KlickFix en BasEasy systeem
- Incl. verstelbare en afneembare schouderriem
- Met reflecterende applicaties
- Volume: 5 l, maten (L x B x H): 32 x 30 x 14 cm

0.839.876/0 olive green	005495
0.839.877/8 ash grey	005495



LIM SINGLE

- Urbane pakaftas
- Van waterafstotend polyester
- Incl. verstelbare en afneembare schouderriem, met bagagedragerhaken
- Met reflecterende applicaties
- Volume: 17 l, maten (L x B x H): 49 x 30 x 18 cm

0.839.870/3 olive green	006495
0.839.871/1 ash grey	006495



LIM DOUBLE

- Urbane dubbele tas
- Van waterafstotend polyester
- Incl. geïntegreerde uni-brug voor de vaste montage en ook compatibel met MIK en Racktime systeem adapter
- Met reflecterende applicaties
- Volume: 34 l, maten (L x B x H): 2x 49 x 30 x 18 cm

0.839.872/9 olive green	006995
0.839.873/7 ash grey	006995



LIM BACKPACK

- Urbane rugzak
- Van waterafstotend polyester
- Incl. bevestigingshaken voor het transport op de bagagedrager
- Met gevoerde schouderriem en klein vakje
- Incl. reflecterende applicaties
- Volume: 20 l, maten (L x B x H): 57 x 30 x 16 cm

0.839.874/5 olive green	006995
0.839.875/2 ash grey	006995



LIM HAMPER FR

- Urbane mandtas voorop
- Van waterafstotend polyester
- Incl. adapter voor KlickFix en BasEasy systeem
- Met trekkoord sluiting en hengsels
- Met reflecterende applicaties
- Volume: 15,5 l, maten (L x B x H): 28 x 25,5 x 37 cm

0.839.878/6 olive green	006495
0.839.879/4 ash grey	006495



LIM HAMPER HR

- Urbane mandtas achterop
- Van waterafstotend polyester
- Incl. Basil MIK adapter, montage van Racktime systeem adapter mogelijk
- Met trekkoord sluiting en hengsels
- Met reflecterende applicaties
- Volume: 22 l, maten (L x B x H): 50 x 26,5 x 28 cm

0.839.880/2 olive green	008995
0.839.881/0 ash grey	008995



Voor je bikepacking avontuur

Onze Mile Grinder bikepacking fietstassen zijn ideaal voor je gravel- of racefiets. Dankzij hun aerodynamische vorm zitten ze niet in de weg tijdens je avonturen, maar ze bergen ook alles wat je nodig hebt voor je op. Of het nu een reparatieset voor een lekke band is, een bidon of een regenjack - ondanks je minimalis-

tische bike zou je alles kwijt kunnen met de Mile Grinders. Als aanvulling heeft onze bikepacking-collectie nakomelingen gekregen: De Mile Grinder Lowrider, zoals de naam al doet vermoeden, kan gemakkelijk aan de lowrider van je fiets worden bevestigd.



MILE GRINDER RACE 3

- Stuurtas
- Van waterdicht 1680D polyester
- Voorvak met fleece-voering voor mobiele telefoon / zonnebril, hoofdvak met mesh-vakken
- Incl. draagriem voor gebruik als schouder- of heuptas
- Reflecterende elementen
- Volume: 3 l, maten: (L x B x H): 25 x 8,5 x 13 cm
- Gewicht ca. 250 g

0.739.948/8 zwart

002995



MILE GRINDER FRONT

- Dubbele stuurtas voor bikepacking
- Van waterdicht 840D nylon, TPU gecoat
- Incl. bevestigingsmateriaal en schouderriem
- Volume: 8+4 l, maten: (L x B x H): 62,5 x 28 cm / 26 x 9 x 27 cm
- Gewicht ca. 700 g

0.739.942/1 zwart

008995



MILE GRINDER TOP TUBE 1.2

- Tas voor de bovenbuis, voor bikepacking
- Van waterdicht 600D polyester / TPU
- Doorlopende waterdichte ritssluiting aan de bovenzijde
- Gereedschapsloze bevestiging met krasvrije klittenband
- Volume: 1,2 l, maten (L x B x H): 20 x 6 x 10 cm
- Gewicht ca. 118 g

0.739.945/4 zwart

003495



MILE GRINDER FRAME BAG 2.8

- Frametas voor bikepacking
- Van waterdicht 600D polyester / TPU
- Waterdichte ritssluiting voor gemakkelijke toegang
- Gereedschapsloze bevestiging met krasvrije klittenband
- Volume 2,8 l, maten (L x B x H): 35 x 6 x 13 cm
- Gewicht ca. 200 g

0.739.944/7 zwart

004995



MILE GRINDER TOOL BAG M

- Zadeltas
- Van waterdicht 600D polyester / TPU
- Waterdichte ritssluiting
- Gereedschapsloze bevestiging
- Volume: 0,8 l, maten (L x B x H): 19 x 5,5 x 10 cm
- Gewicht ca. 69 g

0.739.946/2 zwart 003995



MILE GRINDER EXTRA SADDLE BAG

- Ruime zadeltas met 1 hoofdvak en 2 zijvakken, mesh vak
- Polyester, incl. regenhoes
- Gereedschapsloze bevestiging
- Volume: 2 l, maten (L x B x H): 12 x 8 x 26 cm
- Gewicht ca. 310 g

0.739.947/0 zwart 003495



MILE GRINDER BACK 10

- Zadeltas
- Van waterdicht PVC
- Rolsluiting
- Gereedschapsloze bevestiging met krasvrije klittenband
- Volume: 10 l, maten (L x B x H): 61 x 15 x 16 cm
- Gewicht ca. 520 g

0.739.943/9 zwart 007995

NEW



MILE GRINDER LOWRIDER

- Pakaftas voor de bevestiging aan de voorvork of lowrider
- Van waterdicht polyester
- Bevestiging d.m.v. universele kunststof adapter
- Incl. schouderriem
- Volume: 4 l, afmetingen: (L x B x H): 17 x 10 x 40 cm

0.739.949/7 zwart 005995



MILE GRINDER COMMUTE 25

- Rugzak / drybag
- Van waterdicht polyester
- Mesh-vakken op de zijkant en elastische band
- Verstelbare schouder- en heupriem
- Volume: 25 l, maten (L x B x H): 43 x 22 x 60 cm
- Gewicht ca. 600 g

0.739.949/6 zwart 005495

Nomen est omen

Geen verrassingen, alleen betrouwbare bagageoplossingen: onze waterdichte collectie overtuigt niet alleen met 100 % waterdichtheid, maar ook met doordachte, slimme features details en een stijlvolle uitstraling. Naast de populaire tassen voor bagage-

drager en zadel bestaat ons assortiment ook uit een rugzak. Daarmee biedt CONTEC een compleet assortiment transportoplossingen, geschikt voor gebruik met en zonder fiets.





HANDLEBAR WATERPROOF

- Sportieve stuurtas
- Van watervast polyester
- Met groot hoofdvak, 3 kleine binnenvakken en een vakje op de voorkant met ritssluiting
- Incl. verstelbare schouderriem en KlickFix bevestigingsplaat
- Met transparant kaart-/smartphonevak op de deksel
- Met reflecterende elementen en naden met kleuraccenten
- Volume: 7,5 l, maten (LxBxH): 23,5 x 23 x 14 cm

0.839.629/3 zwart / goud 009995



TRUNK WATERPROOF RT

- Sportieve bagagedragertas
- Van watervast polyester
- 3 binnenvakken
- Reflecterende elementen, naden en ritssluiting met kleuraccenten
- Incl. verstelbare schouderriem
- Met Racktime Snap-it adapter
- Volume: 15 l + 22 l, maten (L x B x H): 34 x 20 x 27 cm

0.839.628/5 zwart / goud 010995



TRANSIT WATERPROOF

- Pakaftas
- Van waterdicht polyester / nylon mix
- Rixen & Kaul bevestigingssysteem voor standaard bagagedrager
- Met hermetische rolsluiting
- Met extra grote uitneembare binnentas, reflecterende elementen op de zijkant
- Volume 25 l, maten (L x B x H): 30 x 16 x 56 cm

0.739.797/9 zwart 007995



TRAVEL WATERPROOF

- Pakaftas
- Van 100 % waterdicht Tarpaulin / polyester mix
- Rixen & Kaul bevestigingssysteem voor standaard bagagedrager
- Met hermetische rolsluiting
- Met extra grote uitneembare binnentas, reflecterende elementen op de zijkant
- Volume 20 l, maten (L x B x H): 22/30 x 14 x 50 cm

0.739.788/8 zwart 005995



WATERPROOF 24

- Rugzak
- Van 100 % waterdicht Tarpaulin / polyester mix
- Instelbaar draagsysteem met lichte en snel drogende mesh inzet-stukken
- Met hermetische rolsluiting
- Met uitneembare binnentas en reflecterende elementen
- Volume 24 l, maten (L x B x H): 26/30 x 22 x 60 cm

0.739.792/0 groen / zwart 005995

0.739.794/6 zwart 005995



STOW WATERPROOF

- Zadeltas
- Van 100 % waterdicht Tarpaulin / polyester mix
- Montage zonder gereedschap
- Met hermetische rolsluiting
- Met reflecterende elementen

0.739.790/4 medium, volume: 0,5 l, maten (L x B x H): 11,5 x 9 x 5 cm 002495

0.739.791/2 large, volume: 1,0 l, maten (L x B x H): 15,5 x 11 x 6 cm 002795



CARRY WATERPROOF

- In lengte verstelbare en lichte draagriem
- Met haken
- Comfortabel polster met anti-slip coating

0.739.799/5 zwart 000995



CLASSIC EXCLUSIV

- Echt leder
- Met magneetsluiting
- Passend voor de Classic Exclusiv leren zadels serie
- Volume 1 l, maten (L x B x H): 20 x 7 x 9,5 cm

0.327.977/5 coffee	008995
0.327.976/7 gravy	008995
0.327.975/9 honey	008995



STRING

- Snelbinder rond
- Met extra sterke haken
- Nylon omwonden

0.338.760/2 10 x 600 mm, zwart	000395
0.338.761/0 10 x 600 mm, zwart / groen	000395
0.338.762/8 10 x 600 mm, zwart / geel	000395
0.338.763/6 10 x 600 mm, zwart / blauw	000395
0.338.764/4 10 x 800 mm, zwart	000495
0.338.765/1 10 x 800 mm, zwart / groen	000495
0.338.766/9 10 x 800 mm, zwart / geel	000495
0.338.767/7 10 x 800 mm, zwart / blauw	000495
0.338.768/5 10 x 1000 mm, zwart	000595
0.338.769/3 10 x 1000 mm, zwart / groen	000595
0.338.770/1 10 x 1000 mm, zwart / geel	000595
0.338.771/9 10 x 1000 mm, zwart / blauw	000595



STRING DELUXE

- Snelbinder 2-voudig
- Met extra sterke haken
- 580 mm lang

0.338.772/7 zwart / grijs	000595
0.338.773/5 zwart / blauw	000595
0.338.774/3 zwart / rood	000595
0.338.775/0 blauw / grijs	000595



STRAP.3

- 3-voudig
- 500 mm

0.738.241/9 zwart / wit / grijs	000995
---------------------------------	--------



STRIP.STRAP

- 3-voudig
- 580 mm
- Met klemhaken

0.738.242/7 zwart	000795
-------------------	--------



STRAP.2

- 2-voudig
- 580 mm
- Rubber

0.738.243/5 zwart	000795
-------------------	--------



SAFE R PACK

- Passend voor rugzakken en manden
- Met elastische band
- Waterbestendig
- Passend voor rugzakken (LxB): 45 x 32 cm

0.738.424/1 zwart / reflex	001995
0.738.425/8 safety / yellow	001995



RIM

Geschikt voor fietsen van de opgegeven maat



STANDAARDS

Val je om? Je fiets beslist niet



Ontdek nu onze nieuwe zij- en achternokstandaards RHINO en OX voor wielmaten van 24 tot 29 inch. Beide modelseries zijn in hoogte verstelbaar – RHINO standaards zijn geschikt voor bijna alle gangbare fietsen. OX standaards zijn met hun hogere stabiliteit

wederom ideaal voor E-bikes. Voor kleinere wielmaten vanaf 12 inch bieden wij onze rechtopstaande fietsstandaards aan. Elk exemplaar van onze collectie is net zo eenvoudig in gebruik als te monteren.



OX BACK PAGINA 275



ROCK 'N' ROLL PAGINA 279

NEW



OX SIDE

- Max. belastbaar tot 25 kg
- Met binnenzeskantbout en veerring
- Diameter van de schroeven 3/8"
- Onder druk gegoten aluminium, met kunststof voet

0.340.001/4 zwart mat	001995
-----------------------	--------

NEW



RHINO SIDE

- Max. belastbaar tot 20 kg
- Met binnenzeskantbout en veerring
- Diameter van de schroeven 3/8"
- Onder druk gegoten aluminium, met kunststof voet

0.340.001/0 zwart	001495
-------------------	--------



MAMMUT

- Onder druk gegoten aluminium met kunststof voet
- Met binnenzeskantbout en veerring
- Max. belastbaar tot 20 kg

0.340.901/8 zwart	000995
0.340.902/6 zilver	000995



CROC

- Nauwkeurige instelling via draaimechanisme
- Aluminium
- Max. belastbaar tot 18 kg

0.340.922/4 zwart	001595
-------------------	--------



ELEFANT

- Aluminium
- Met binnenzeskantbout en veerring
- Met kunststof voet
- Max. belastbaar tot 15 kg

0.340.936/4 zwart	000995
0.340.937/2 zilver	000995



BABYFANT

- Aluminium
- Met binnenzeskantbout en veerring
- Met kunststof voet
- Max. belastbaar tot 15 kg

0.340.909/1 zwart	000995
0.340.906/7 zilver	000995

NEW



OX BACK

- Max. belastbaar tot 25 kg
- Onder druk gegoten aluminium, met kunststof voet

0.340.001/5 gatafstand 18 mm, boorgat M6	002195
0.340.002/0 gatafstand 18 mm, boorgat M5	002195
0.340.001/6 gatafstand 40 mm, boorgat M6	002195

NEW



RHINO BACK

- Max. belastbaar tot 20 kg
- Onder druk gegoten aluminium, met kunststof voet

0.340.001/1 gatafstand 18 mm, boorgat M6	001795
0.340.001/9 gatafstand 18 mm, boorgat M5	001795
0.340.001/2 gatafstand 40 mm, boorgat M6	001795

NEW



RHINO OVAL

- Max. belastbaar tot 20 kg
- Passend voor ovale achtervork
- Diameter van de schroeven 6 mm
- Onder druk gegoten aluminium, met kunststof voet

0.340.001/3 zwart 001795



CKS-018

- Voor de directe montage op liggende achtervork, gatafstand 18 mm
- Onder druk gegoten aluminium, met kunststof voet
- Max. belastbaar tot 20 kg

0.340.926/5 zwart 001695



CKS-040

- Voor de directe montage op liggende achtervork, gatafstand 40 mm
- Onder druk gegoten aluminium, met kunststof voet
- Max. belastbaar tot 20 kg

0.340.928/1 zwart 001695



GIRAFFE

- Max. belastbaar tot 25 kg
- Universeel - bevestiging op de framedriehoek
- Diameter van de schroeven 6 mm
- Onder druk gegoten aluminium, met kunststof voet

0.340.001/8 zwart 002195



CKS-220

- Nauwkeurige instelling via draaimechanisme
- Fully geschikt (achtervork bevestiging)
- Aluminium
- Max. belastbaar tot 18 kg

0.340.923/2 zwart 001695



CKS-240

- Geschikt voor Fully (bevestiging op liggende achtervork)
- Onder druk gegoten aluminium, met kunststof voet
- Max. belastbaar tot 20 kg

0.340.932/3 zwart 001595



ALLIGATOR

- Fijnafstelling via draaimechanisme
- Passend voor diverse framegeometrieën
- Aluminium

0.340.921/6 zwart 001695

Tweebeenstandaards Standards



HIPPO

- Hoogste stabiliteit
- Staal
- Zwart
- Max. belastbaar tot 50 kg

0.340.912/5 26" (310 mm lang) 002995

0.340.915/8 28" (325 mm lang) 002995



BIKE SLINGER

- Veelzijdig inzetbaar fiets-presentatiestandaard
- Eenvoudig in gebruik
- De fiets wordt gestabiliseerd door een 3-punts-contact en een arm met veer
- Geschikt voor achter- en voorwiel
- Opname tot 66 mm bandenbreedte

0.340.979/4 zwart 004995



BIKE SLINGER DS

- Extra stabiel voor E-bikes
- Eenvoudig in gebruik
- De fiets wordt gestabiliseerd door een 3-punts-contact en een arm met veer
- Geschikt voor achter- en voorwiel
- Opname tot 61 mm bandenbreedte

0.340.981/0 zwart 005495



FAT BIKE SLINGER

- Speciaal voor Fat Bikes
- Eenvoudig in gebruik
- De fiets wordt gestabiliseerd door een 3-punts-contact en een arm met veer
- Geschikt voor achter- en voorwiel
- Opname vanaf 76 tot 127 mm bandenbreedte

0.340.982/8 zwart 005995



BIKE SLINGER

- Verbindingsvoeten
- Koppelstukken voor de CONTEC presentatiestandaard "Bike Slinger"

0.340.077/7 set à 4 stuks 000695

4
PIECES



ROCK SOLID

- Met verstelbare opname voorzien met coating ter bescherming tegen krassen
- Geschikt voor fietsen met een wielmaat van 26 - 29"

0.340.980/2 zwart 004995



ROCK' N' ROLL

- Zeer geschikt voor de tentoonstelling van alle soorten sport-fietsen met verschillende wielmaten en bandbreedtes

0.340.977/8 zwart 003995



READY STEADY

- Enkele elementen verbindbaar
- Stabiele constructie

0.340.976/0 zwart 003495

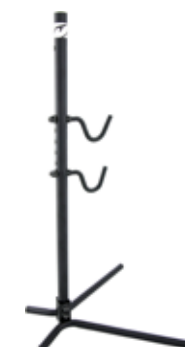

SHOWMASTER

- Universeel
- Variabele opname voor de achtervork met rubber coating

0.340.978/6 zwart 002195

Je fiets, jouw kunstwerk

Is je appartement te klein? Je fiets is veel te waardevol om buiten te stallen? Geen probleem met onze nieuwe wandhouders: bikeART en smART zijn onze nieuwe fietshouders voor de muren van je appartement of kelder/garage. Hoogwaardige materialen en een Scandinavisch design maken het mogelijk met

bikeART je pronkstuk zo op te hangen dat het niet alleen ongelooflijk praktisch is, maar ook sfeervol je leefruimte decoreert. De industriële variant smART kan zelfs tot 35 kilogram dragen, zodat ook een E-bike een plekje aan de muur vindt.



NEW

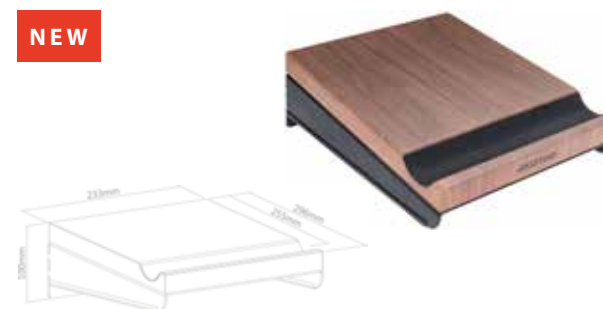

BIKEART SHELF

- Stijlvolle en stabiele fietshouder voor wandmontage
- Gemaakt van hoogwaardig staal en notenhout
- Frame beschermd door siliconen coating
- Incl. riem voor het stabiliseren van het voorwiel
- Passend voor bovenbuis-Ø tot 55 mm
- Max. draagvermogen 25 kg
- Incl. bevestigingsmateriaal

0.340.944/1 zwart / notenhout

003995

NEW

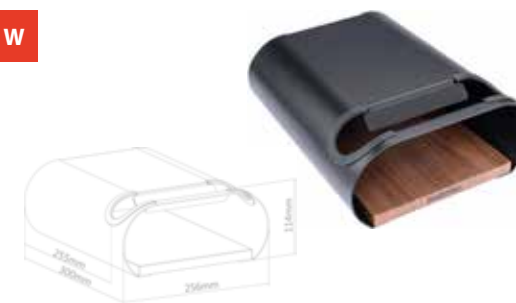

BIKEART TUBE

- Stijlvolle en stabiele fietshouder voor wandmontage
- Gemaakt van hoogwaardig staal en notenhout
- Frame beschermd door siliconen coating
- Incl. riem voor het stabiliseren van het voorwiel
- Met extra opbergruimte
- Passend voor bovenbuis-Ø tot 55 mm
- Max. draagvermogen 25 kg
- Incl. bevestigingsmateriaal

0.340.944/0 zwart / notenhout

003995

NEW



SMART

- Stabiele fietshouder voor wandmontage
- Gemaakt van hoogwaardig staal en sterk kunststof
- Geen zwaar tillen
- Voorgemonteerde bandenstopper beschermt de fiets en de muur
- Max. draagvermogen 30 kg
- Incl. bevestigingsmateriaal

0.340.944/2 zwart

002495

NEW

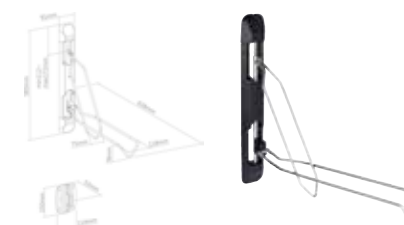

SMART FOLD

- Stabiele fietshouder voor wandmontage
- Gemaakt van hoogwaardig staal en sterk kunststof
- Geen zwaar tillen
- Zwenkbare en ruimtebesparende armen
- Voorgemonteerde bandenstopper beschermt de fiets en de muur
- Max. draagvermogen 35 kg
- Incl. bevestigingsmateriaal
- Zwart / zilver

0.340.944/4 passend voor bandenbreedte 54-70 mm (2,1"-2,8") 004995

0.340.944/5 passend voor bandenbreedte minder dan 54 mm (minder dan 2,1") 004995

NEW

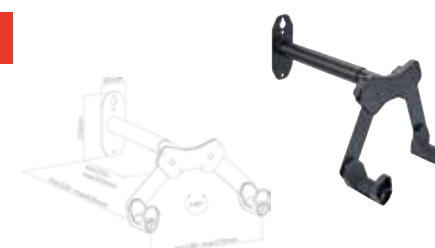

SMART HOLD

- Stabiele fietshouder voor wandmontage
- Gemaakt van hoogwaardig staal
- Frame beschermd door siliconen coating
- Incl. riem voor het stabiliseren van het voorwiel
- Max. draagvermogen 25 kg
- Incl. bevestigingsmateriaal

0.340.944/3 zwart

004995



WALLIE

- Voor het ophangen aan de voorwiel
- Passend voor alle wielmaten
- Incl. bevestigingsmateriaal

0.340.945/5 zilver

001495



MOULDER

- Voor het ophangen aan de pedaal
- Passend voor alle fietsmaten
- Incl. bevestigingsmateriaal

0.340.946/3 zwart

000995

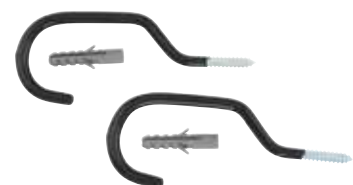

HANGER

- Beschermende PVC-coating
- Incl. bevestigingsmateriaal

0.340.344/1 2 stuks

000695

2

PIECES





RIM

Geschikt voor fietsen met de aangegeven maat.



SPATBORDEN

Geef vuil geen kans



Je zit op de fiets en je ziet het al in de verte dat je door de een of de andere plas moet rijden om bij je bestemming te komen. In deze situatie helpen spatborden niet alleen jou en je kleding te beschermen tegen vuil en vocht, maar ook je fiets. Vooral op een E-bike kan een spatbord dat nare gevoel wegnemen dat je waardevolle fiets wordt beschadigd door modder. Onze nieuwe steekspatborden Specter en Shield

zijn ideaal voor (E-)mountainbikes. Iedereen die met zijn MTB over trails in de natuur rijdt, weet hoe vies het kan worden. Specter en Shield van CONTEC zijn spatborden gemaakt van weerbestendig kunststof, die snel en eenvoudig met de meegeleverde kabelbinders op de verende voorvork en de achtervork van je fiets kunnen worden gemonteerd. Er zijn drie verschillende designs om uit te kiezen.



SPECTER PAGINA 290



SPLASH PROTECT PAGINA 287



FLAT FENDER

- Vaste montage
- Aluminium
- Extreem stabiel, lineair en vlak
- Incl. spatbordstangen

0.341.942/1 28", 32 mm breed, zwart	004995
0.341.943/9 28", 42 mm breed, zwart	004995
0.341.944/7 28", 32 mm breed, zilver	004995
0.341.945/4 28", 42 mm breed, zilver	004995



SPLASH PROTECT

- Kunststof
- Met SingleClip bevestiging
- 3,4 mm zwart poedergecoate stalen spatbordstanden
- Voorwiel met MiniClip XL veiligheidssysteem

0.341.753/2 20", 54 mm breed, zwart glanzend	003995
0.341.754/0 20", 54 mm breed, zwart mat	004595
0.341.755/7 20", 54 mm breed, zilver glanzend	003995
0.341.756/5 24", 54 mm breed, zwart glanzend	003995
0.341.757/3 24", 54 mm breed, zwart mat	004595
0.341.758/1 24", 54 mm breed, zilver glanzend	003995
0.341.759/9 26", 54 mm breed, zwart glanzend	003995
0.341.760/7 26", 54 mm breed, zwart mat	004595
0.341.761/5 26", 54 mm breed, zilver glanzend	003995
0.341.762/3 26", 60 mm breed, zwart glanzend	003995
0.341.763/1 26", 60 mm breed, zwart mat	004595
0.341.764/9 26", 60 mm breed, zilver glanzend	003995
0.341.765/6 28", 42 mm breed, zwart glanzend	003995
0.341.766/4 28", 42 mm breed, zwart mat	004595
0.341.767/2 28", 42 mm breed, zilver glanzend	003995
0.341.768/0 28", 45 mm breed, zwart glanzend	003995
0.341.769/8 28", 45 mm breed, zwart mat	004595
0.341.770/6 28", 45 mm breed, zilver glanzend	003995
0.341.771/4 28", 48 mm breed, zwart glanzend	003995
0.341.772/2 28", 48 mm breed, zwart mat	004595
0.341.773/0 28", 48 mm breed, zilver glanzend	003995
0.341.774/8 28", 54 mm breed, zwart glanzend	003995
0.341.775/5 28", 54 mm breed, zwart mat	004595
0.341.776/3 28", 54 mm breed, zilver glanzend	003995
0.341.777/1 28", 58 mm breed, zwart glanzend	003995
0.341.778/9 28", 58 mm breed, zwart mat	004595
0.341.779/7 28", 58 mm breed, zilver glanzend	003995
0.341.780/5 27" / 28", 35 mm breed, zwart glanzend	003995
0.341.781/3 27" / 28", 35 mm breed, zwart mat	004595
0.341.782/1 27" / 28", 35 mm breed, zilver glanzend	003995

**SPLASH PROTECT DLX**

- Aluminium
- Met SingleClip bevestiging
- 4 mm zwart gesatineerde stalen spatbordstanden
- Voorwiel met MiniClip XL veiligheidssysteem

0.341.783/9 28", 36 mm breed, zwart mat	005995
0.341.784/7 28", 36 mm breed, zilver mat	005995
0.341.785/4 28", 41 mm breed, zwart mat	005995
0.341.786/2 28", 41 mm breed, zilver mat	005995
0.341.787/0 28", 48 mm breed, zwart mat	005995
0.341.788/8 28", 48 mm breed, zilver mat	005995
0.341.789/6 28", 55 mm breed, zwart mat	005995
0.341.790/4 28", 55 mm breed, zilver mat	005995

Spatborden Steekspatborden**D-FENDER II**

- 26"-29"
- Voor voorwiel
- Geschikt voor de meeste MTB's met verende voorvork
- Composite kunststof
- Snelle bevestiging zonder gereedschap
- Voor vorkbuis-binnenklem Ø 1 1/8" of 1.5"

0.341.939/7 zwart	001795
-------------------	--------

**D-FENDER II**

- Voor achterwiel
- 26"-29"
- Geschikt voor de meeste MTB's, ook fullsuspension
- Composite kunststof
- Universele en snelle bevestiging zonder gereedschap op de zadelpen

0.341.940/5 zwart	001795
-------------------	--------

**D-FENDER II**

- 26"-29"
- Geschikt voor de meeste MTB's
- D-Fender II spatbordset voor- en achterwiel

0.341.941/3 zwart	002995
-------------------	--------

**TREKKING**

- 24"-28"
- Kunststof compleet-set
- Voorwiel montage op voorvorkkroon
- Achterwiel montage op de achtersvork / zadelbuis
- Achterwiel-spatbord in de lengte om 33 mm verstelbaar

0.341.937/1 28-32 mm breed	001495
0.341.938/9 32-36 mm breed	001495

**DIRTBOARD DB-02**

- Voor achterwiel
- 20"-26"
- Kunststof
- Geschikt voor suspension-bikes
- Bevestiging zonder gereedschap d.m.v. riemen-systeem - passend voor verschillende zadelpen-Ø
- Universeel verstelbaar (2-scharnieren-systeem)

0.341.931/4 zwart	001495
-------------------	--------



NEW

**SHIELD**

- Voor achterwiel
- Weerbestendig polypropyleen
- Maten (L x B): 256 x 310 cm
- Bevestiging met kabelbinders aan de achternok
- Incl. kabelbinders

0.341.934/3 pattern: zwart	000995
0.341.934/4 lines: zwart / grijs	000995
0.341.934/5 lines: zwart / groen	000995

NEW

**SPECTER**

- Voor voorwiel
- Weerbestendig polypropyleen
- Lengte: 258 mm
- Bevestiging met kabelbinders aan de verende voorvork
- Incl. kabelbinders

0.341.934/0 pattern: zwart	000995
0.341.934/1 lines: zwart / grijs	000995
0.341.934/2 lines: zwart / groen	000995

**MUDBOARD**

- Voor voorwiel
- Kunststof
- Ter montage op framebuis
- Ook geschikt voor oversize-frames

0.341.932/2 zwart	001295
-------------------	--------

**NEO.PROTECT**

- Spatlap
- Van gerecycled zeildoek
- Universele bevestiging
- Incl. bevestigingsmateriaal
- Zwart

0.343.907/2 passend voor een spatbord-breedte van 60-65 mm	001495
0.343.908/0 passend voor een spatbord-breedte van 70-90 mm	001595

**CLASSIC EXCLUSIV**

- Spatlap
- Echt leder
- Incl. 2 bouten
- 115 x 115 mm

0.343.906/4 coffee	002495
0.343.905/6 gravy	002495
0.343.904/9 honey	002495





SCHAKELTOEBEHOREN

Met SHIFT krijg je elke versnelling

Betrouwbaarheid van de eerste tot de laatste versnelling: onze SHIFT reserveonderdelen combineren een optimale functie met hoge duurzaamheid voor de versnelling op je fiets. SHIFT versnellingkabels van verzinkt en voorgesmeerd staal vormen de basis van ons assortiment. Ideaal voor de kostenbesparende en duurzame vervanging voor een goed werkende versnelling.

SHIFT+ zorgt voor nog meer prestaties door corrosiebestendig roestvrij staal, het materiaal waaruit

deze binnenkabels zijn gemaakt. Ideaal voor dagelijks gebruik onder alle weersomstandigheden dankzij de roestwerende eigenschappen van het roestvrij staal. SHIFT++ kabels zijn gemaakt van ultraglad PTFE-gecoat staal, dat zorgt voor robuustheid en minimale wrijvingsweerstand en dus voor een optimale schakelfunctie, zelfs onder uitdagende omstandigheden tijdens een race.



SHIFT+ PAGINA 294



SHIFT PAGINA 297

50
PIECES**SHIFT++**

- PTFE gecoate staal
- Ø 1,1 mm
- Lengte 2275 mm
- Incl. 1 eindkapje

0.348.933/3 presentatieverpakking, universeel, incl. 1 eindkapje 000595

0.348.953/1 Werkplaatsbox met 50 stuks, Nippel Standard 4x4 029795

**SHIFT++**

- PTFE gecoat staal
- Ø 1,1 mm
- Lengte 2275 mm / 2500 mm
- Met 2500 mm buitenkabel, 8 afgedichte aanslaghulzen van aluminium, 2 eindhulzen en 2 set O-ringen

0.348.911/9 zwart 002695

0.348.912/7 wit 002695

**SHIFT+**

- RVS
- Ø 1,1 mm
- Lengte 2275 mm / 2500 mm
- Met 2500 mm buitenkabel, 10 afgedichte aanslaghulzen, 2 eindhulzen en 2 sets O-ringen

0.348.934/1 zwart 001995

0.348.935/8 wit 001995

100
PIECES**SHIFT+**

- Derailleur-binnenkabel
- RVS
- Ø 1,1 mm
- Lengte 2275 mm
- Incl. 1 eindkapje

0.348.932/5 presentatieverpakking, universeel, incl. 1 eindkapje 000495

0.348.952/3 werkplaatsbox met 100 stuks, nippel standaard 4x4 049595

**SHIFT**

- Derailleur-binnenkabel
- Staal
- Ø 1,1 mm
- Lengte 2275 mm
- Incl. een eindhuls

0.348.931/7 PreLube, gegalvaniseerd 000295

**SHIFT HS**

- RVS
- Ø 1,2 mm

0.348.852/5 voor Shimano, 2250 mm 000295

0.348.853/3 voor SRAM, 2500 mm 000295

0.348.854/1 voor Sturmey Archer, 2500 mm 000295

**SHIFT DC**

- Buiten-Ø 5 mm
- Lengte 1700 mm
- Incl. kabelhoed

0.348.855/8 zwart 000495

0.348.857/4 zilver 000495

**HOUSE SUPPORT**

- Voor naafversnelling

0.348.858/2 Sturmey Archer 000495

0.348.859/0 SRAM 000495



SHIFT

- Werkplaatsbox à 40 m
- Ø 4 mm

0.348.954/9 zwart	006995
-------------------	--------



200
PIECES



SHIFT

- Voor rem- en versnellingskabels
- Flesje à 200 stuks

0.348.956/4 transparant	002995
-------------------------	--------

150
PIECES



SHIFT

- Voor Ø 4 mm versnellings-buitenkabels
- Kunststof
- Flesje à 150 stuks

0.348.958/0 zwart	002495
-------------------	--------

100
PIECES



SHIFT

- Voor Ø 5 mm versnellings-buitenkabels
- Flesje à 100 stuks

0.348.957/2 zilver	002495
--------------------	--------

50
PIECES



SHIFT S

- Voor Ø 4 mm versnellings-buitenkabels
- Afgedicht
- Flesje à 50 stuks

0.348.955/6 zwart	001995
-------------------	--------



SLOTEN

Beveiliging door op slot te zetten



Iedereen die fietst kent de spanning als je met je eigen fiets voor het eerst op een onbekende locatie parkeert. Met de sloten van CONTEC wordt elke parkeerplaats een veilige haven. Dus je hoeft je geen zorgen meer te maken of je met je fiets terug naar huis komt. Bij CONTEC vind je verschillende slotvarianten, zodat

je zeer flexibel bent naar je eigen behoeftes, om één of meerdere sloten voor je fiets te kiezen. Onze collectie fietssloten bestaat uit drie verschillende families – de Krachtige PowerLoc-sloten, onze klassiekers EcoLocs en onze SLOC's met een zacht omhulsel en harde kern.



Diefstalbeveiliging op een hoger niveau

Diefstalbeveiliging op een hoger niveau. Zodat je de verschillen tussen onze slotvarianten beter kunt beoordelen, hebben wij elk van onze sloten geïnclassificeerd met beveiligingsniveaus van 1-10. Voor de bepaling daarvan hebben wij verschillende kenmerken onderzocht, zoals beugelsterkte, materiaal, kabeldiameter, vergrendeling en cilinder-technologie.

- | | |
|-------------------|--|
| Coffee-Break | (Kleinste beveiligingsniveaus) 1-3 |
| Shopping-Stop | (Gemiddelde beveiligingsniveaus) 4-7 |
| Overnight/ E-Bike | (Hoogste beveiligingsniveaus, voor langere tijd op slot en voor dure fietsen) 8-10 |

Powerloc Ringslot



POWERLOC M

- Ring- en accuslot set
- Loc-In functie voor PowerLoc insteekkettingen
- Bandenbreedte: 50 mm
- Sleutelservice
- Gehard speciaal staal, sterk tegen zaag-, snij- of slagaanvallen
- X2-Power - tweevoudige bout-vergrendeling, de sluitbouten beveiligen aan beide kanten en verhogen de vastheid tegen uittrekken
- Veiligheidscategorie: 10

0.352.774/4 voor frameaccu (Frametype)	004295
0.352.775/1 voor geïntegreerde accu (Powertube)	003995
0.352.776/9 voor bagagedrager accu (Racktype)	004295



POWERLOC M

- Ringslot
- Loc-In functie voor PowerLoc insteekkettingen
- Bandenbreedte: 50 mm
- Sleutelservice
- Gehard speciaal staal, sterk tegen zaag-, snij- of slagaanvallen
- X2- Power - tweevoudige bout-vergrendeling, de sluitbouten beveiligen aan beide kanten en verhogen de vastheid tegen uittrekken
- Veiligheidscategorie: 10

0.352.770/2 uittrekbare sleutel, presentatieverpakking	003595
0.352.771/0 uittrekbare sleutel, zonder verpakking	003595
0.352.772/8 niet uittrekbare sleutel, ART**-certificaat, presentatieverpakking	003595
0.352.773/6 niet uittrekbare sleutel, ART**-certificaat, zonder verpakking	003595



POWERLOC L

- Ringslot
- Loc-In functie voor PowerLoc insteekkettingen
- Bandenbreedte: 57 mm
- Sleutelservice
- Gehard speciaal staal, sterk tegen zaag-, snij- of slagaanvallen
- X2- Power - tweevoudige bout-vergrendeling, de sluitbouten beveiligen aan beide kanten en verhogen de vastheid tegen uittrekken
- Veiligheidscategorie: 10

0.352.780/1 uittrekbare sleutel, presentatieverpakking	003595
0.352.781/9 uittrekbare sleutel, zonder verpakking	003595
0.352.782/7 niet uittrekbare sleutel, ART**-certificaat, presentatieverpakking	003595
0.352.783/5 niet uittrekbare sleutel, ART**-certificaat, zonder verpakking	003595

POWERLOC

De CONTEC PowerLocs zijn de krachtpaters onder de fiets sloten. Onze speciale veiligheidssloten serie combineert veiligheid met elegant design op het hoogste niveau. Nog een pluspunt voor diefstalbeveiliging biedt onze extra insteekkettingen voor de PowerLoc ringsloten. Het beugelslot van de PowerLoc serie werd aangeboden aan twee MTB magazines en beoordeeld

als "zeer goed" en bovendien bekroond als aankoop- en prijs-prestatietip! De MountainBike en Bike hadden het slot beoordeeld in de categorie diefstalbeveiliging, uitrusting en prijs getest.



POWERLOC XL

- Ringslot
- Loc-In functie voor PowerLoc insteekkettingen
- Bandenbreedte: 70 mm
- Sleutelservice
- Speciaal gehard staal - extra sterk tegen zaag-, snij- of slagaanvallen
- X2- Power - tweevoudige bout-vergrendeling verhoogt de bestendigheid tegen uittrekken doordat de bout aan beide kanten wordt vergrendeld
- Veiligheidscategorie: 10

0.352.785/0 uittrekbare sleutel, presentatieverpakking	005995
0.352.786/8 uittrekbare sleutel, zonder verpakking	005995
0.352.787/6 niet uittrekbare sleutel, ART**-certificaat, presentatieverpakking	005995
0.352.788/4 niet uittrekbare sleutel, ART**-certificaat, zonder verpakking	005995



POWERLOC

- Insteekketting passend voor CONTEC Powerloc en Abus ringsloten
- Ø 6 mm
- Loc-In functie
- Geharde speciaal staal is sterk tegen zaag-, trek-, of slagaanvallen
- Nylon ommanteling om krassen te voorkomen

0.352.796/7 85 cm, 793 g	003995
0.352.797/5 130 cm, 1170 g	004495



X4 POWER QUATTRO BOLT LOCKING

Het Quattro Bolt Locking systeem werkt met een 4-voudige vergrendeling van de beugel. De slotbouten zorgen voor een dubbele beveiliging aan beide kanten en zorgen voor een stevige constructie tegen het uittrekken hiervan.

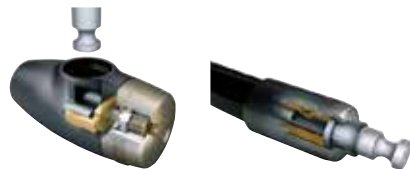

X2 POWER DOUBLE BOLT LOCKING

Het Double Bolt Locking systeem beschikt over een 2-voudige boutvergrendeling. Dit mechanisme vermindert de mogelijkheid tot uittrekken van de beugel welke op beide kanten wordt vergrendeld.



BUMP BLOCK M-ZYLINDER

Bump Block kenmerkt de precisie van de sluit-cilinder, welke ook in de autoindustrie worden gebruikt. Deze cilinder heeft meer dan 100.000 sluitcombinaties en zorgt voor een goede beveiliging tegen diefstal. Voor extra bescherming heeft het sluitsysteem met een behuizing van gehard staal en is nagenoeg bestand tegen uitboren.



STEEL BALL CLICK-COMBO-GEAR-SYSTEM

Het Steel Ball Click-Combo-Gear systeem is van toepassing op de CONTEC ProLocks combinatiesloten. Het zorgt voor hoge veiligheid en uitstekende bescherming tegen op het slot slaan- en uittrekken.

Onze PowerLoc's worden ontwikkeld binnen de hoogste normen van diefstalbeveiliging en gebruiksvriendelijkheid. Hierdoor bieden wij een breed gamma aan in de PowerLoc collectie. Onze PowerLoc collectie beschikt ook over symmetrische veiligheidssleutels, welke in beide richtingen ingestoken kunnen worden. Bij de PowerLoc collectie hechten wij grote waarde aan de doordachte technologieën, om de verschillende diefstalmethoden te voorkomen. Onze X2-Power technologie is voorzien van de dubbele sluitbout en bij de X4-Power modellen zelfs

met vier bouten. De BumpBlock-M sluit-cilinder is een uit staal vervaardigde sluitcilinder, deze beschermt het slot tegen op het slot slaan uitboren, of uittrekken. Voor zowel beugel, ketting of kabel geldt bij de PowerLoc's: wij besteden grote aandacht aan de hardste materialen voor het hart van het slot maar ook aan de buitenkant, dit om maximale veiligheid te kunnen waarborgen. Bijvoorbeeld bij onze kettingsloten zijn de schakels van gehard staal en de hoes van robuust nylon.



Alle testresultaten van de Bike: 2x "testwinnaar" met 54 punten; 4x "zeer goed" met 50 punten, (waarvan 1x "Prijs-prestatietip"); 7x "goed" met 49, 48, 47, 45, 42, 41 & 40 punten; 3x "voldoende" met 35, 34 & 33 punten

Alle testresultaten van de MountainBike: 1x "uitstekend" (waarvan 1x "testwinnaar"); 9x "zeer goed", (waarvan 1x "testwinnaar & 3x "beste koop"; 6x "goed"; 1x "voldoende"; 1x "zwak"

POWERLOC

- Beugelslot
- Gehard speciaal staal, sterk tegen zaag-, snij- of slagaanvallen
- X4-Power - werkt met een viervoudige vergrendeling van de beugel, de slotbouten beveiligen aan beide kanten dubbel en verhogen de vastheid tegen uittrekken
- BumpBlock M-Zylinder - met staal omslotene precisie sluit-cilinder
- Incl. houder
- Veiligheidscategorie: 10

0.352.720/7 breedte: 115 mm, hoogte: 230 mm, 1147 g 003995

0.352.721/5 breedte: 115 mm, hoogte: 230 mm, met extra lussenkabel lengte: 120 cm, kabel-Ø: 10 mm, 1175 g 004495



POWERLOC

- Pantser kabelslot
- Zeer flexibele stalen kabel door geharde stalen gewrichten beschermd
- X2-Power - tweevoudige bout-vergrendeling, de slotbouten beveiligen aan beide kanten en verhogen de vastheid tegen uittrekken
- BumpBlock M-Zylinder - met staal omslotene precisie sluit-cilinder

0.352.725/6 lengte: 120 cm, kabel-Ø: 25 mm, 1795 g, veiligheids categorie: 8 003995

0.352.726/4 lengte: 100 cm, kabel-Ø: 20 mm, 1065 g, veiligheids categorie: 7 003195



POWERLOC

- Kabelslot, 85 cm lang
- Zeer flexibele stalen kabel met robuuste vinyl-coating
- X2-Power - tweevoudige bout-vergrendeling, de sluitbouten beveiligen aan beide kanten en verhogen de vastheid tegen uittrekken
- BumpBlock M-Zylinder - met staal omslotene precisie sluit-cilinder

0.352.731/4 kabel-Ø: 20 mm, 965 g, veiligheids categorie: 8 002995

0.352.732/2 kabel-Ø: 15 mm, 670 g, veiligheids categorie: 7 002295

0.352.733/0 kabel-Ø: 12 mm, 300 g, veiligheids categorie: 6 001795



POWERLOC

- Cijfer-kabelslot, 85 cm lang
- Flexibele staalkabel met robuuste vinyl coating
- X2-Power - tweevoudige bout-vergrendeling, de slotbouten beveiligen aan beide kanten en verhogen de vastheid tegen uittrekken
- 4-voudig vrij instelbare cijfercombinatie

0.352.735/5 kabel-Ø: 15 mm, veiligheids categorie: 6 002295

0.352.736/3 kabel-Ø: 12 mm, veiligheids categorie: 5 001795



POWERLOC

- Spiraalkabelslot, 185 cm lang
- Zeer flexibele stalen kabel met robuuste vinyl-coating
- X2-Power - tweevoudige bout-vergrendeling, de sluitbouten beveiligen aan beide kanten en verhogen de vastheid tegen uittrekken
- BumpBlock M-Zylinder - met staal omslotene precisie sluit-cilinder
- Incl. houder

0.352.727/2 Ø 15 mm, 930 g, veiligheids-categorie: 7	002995
0.352.728/0 Ø 12 mm, 570 g, veiligheids-categorie: 6	002295



POWERLOC

- Cijfer-spiraalkabelslot, 185 cm lang
- Zeer flexibele stalen kabel door geharde stalen gewrichten beschermd
- X2-Power - tweevoudige bout-vergrendeling, de slotbouten beveiligen aan beide kanten en verhogen de vastheid tegen uittrekken
- 4-voudig vrij instelbare cijfercombinatie
- Incl. houder

0.352.729/8 Ø 15 mm, veiligheids-categorie: 7	002995
0.352.730/6 Ø 12 mm, veiligheids-categorie: 6	002295



POWERLOC

- Kettingslot
- Gehard speciaal staal, sterk tegen zaag-, snij- of slagaanvallen
- X2-Power - tweevoudige bout-vergrendeling, de slotbouten beveiligen aan beide kanten en verhogen de vastheid tegen uittrekken
- BumpBlock M-Zylinder - met staal omslotene precisie sluit-cilinder

0.352.724/9 lengte: 110 cm, kettingschakel-Ø: 10 mm, 3130 g, veiligheids-categorie: 10	005495
0.352.738/9 lengte: 75 cm, kettingschakel-Ø: 6 mm, 560 g, veiligheids-categorie: 7	002995



POWERLOC

- Kettingslot
- Gehard speciaal staal, sterk tegen zaag-, snij- of slagaanvallen
- X2-Power - tweevoudige bout-vergrendeling, verhoogt de bestendigheid tegen uittrekken doordat de bout aan beide kanten wordt vergrendeld

0.352.766/0 Ø 7,5 mm, lengte: 90 cm, 1000 g, veiligheids-categorie: 8	003295
0.352.767/8 Ø 7,5 mm, lengte: 120 cm, 1430 g, veiligheids-categorie: 8	003795
0.352.764/5 Ø 5,5 mm, lengte: 90 cm, 660 g, veiligheids-categorie: 7	002495
0.352.765/2 Ø 5,5 mm, lengte: 120 cm, 820 g, veiligheids-categorie: 7	002795



POWERLOC

- Cijfer-kettingslot, Ø 6 mm, 75 cm lang
- Gehard speciaal staal, sterk tegen zaag-, snij- of slagaanvallen
- X2-Power - tweevoudige bout-vergrendeling, de slotbouten beveiligen aan beide kanten en verhogen de vastheid tegen uittrekken
- 4-voudig vrij instelbare cijfercombinatie
- Veiligheids-categorie: 8

0.352.739/7 zwart, 560 g	002995
--------------------------	--------



POWERLOC

- Luskabel
- Ø 10 mm
- Zeer flexibele stalen kabel met robuuste vinyl-coating
- Veiligheids-categorie: 6

0.352.737/1 lengte: 120 cm, 280 g	000995
-----------------------------------	--------



ECOLOC

De EcoLocs laten je niet in de regen staan, welk slot je ook kiest. Het EcoLoc beugelslot heft een X2-Power sluitmechanisme met dubbele vergrendeling. Dankzij het geharde speciale staal van de beugel is het slot bestand tegen zagen, snijden of stoten. De EcoLoc kabelsloten maken indruk door hun flexibele gebruiksgemak. Ze zijn verkrijgbaar in verschillende veiligheidsniveaus, optioneel afsluitbaar door een cijfer-

combinatie en met een sleutel. Als je van flexibiliteit houdt, maar toch veilig onderweg wilt zijn, dan zijn de EcoLoc gepantserde kabelsloten de juiste keuze: een zeer flexibele stalen kabel met geharde staal verbindingen zorgen voor een extra sterke bescherming. De met staal ommantelde precisiecilinder BumpBlock M is optimaal beschermd tegen uitboren, scheuren en stoten.



ECOLOC

- Beugelslot
- Gehard speciaal staal, sterk tegen zaag-, snij- of slag aanvallen
- X2-Power - tweevoudige bout-vergrendeling, de slotbouten beveiligen aan beide kanten en verhogen de vastheid tegen uittrekken
- veiligheidscategorie: 9
- Incl. houder

0.352.750/4 zwart, 914 g 002495



ECOLOC

- Pantser-kabelslot
- Zeer flexibele stalen kabel door geharde stalen gewrichten beschermd
- BumpBlock M-Zylinder - met staal omslotene precisie sluit-cilinder

0.352.751/2 lengte: 110 cm, kabel-Ø: 25 mm, 965 g, veiligheidscategorie: 7 002195
 0.352.752/0 lengte: 100 cm, kabel-Ø: 18 mm, 637 g, veiligheidscategorie: 6 001995



ECOLOC

- Kabelslot, 85 cm lang
- Zeer flexibele stalen kabel met robuuste vinyl-coating

0.352.757/9 kabel-Ø: 20 mm, 925 g, veiligheidscategorie: 6 001995
 0.352.758/7 kabel-Ø: 15 mm, 489 g, veiligheidscategorie: 5 001795
 0.352.759/5 kabel-Ø: 12 mm, 275 g, veiligheidscategorie: 4 001595



ECOLOC

- Cijfer-kabelslot, 85 cm lang
- Zeer flexibele stalen kabel met robuuste vinyl-coating
- 4-voudig vrij instelbare cijfercombinatie

0.352.761/1 kabel-Ø: 15 mm, 430 g, veiligheidscategorie: 5 001795
 0.352.762/9 kabel-Ø: 12 mm, 360 g, veiligheidscategorie: 4 001595



ECOLOC

- Spiraal-kabelslot, 185 cm lang
- Zeer flexibele stalen kabel met robuuste vinyl-coating
- Incl. houder

0.352.753/8 Ø 12 mm, 529 g, veiligheidscategorie: 6 001695
 0.352.754/6 Ø 10 mm, 435 g, veiligheidscategorie: 5 001595



ECOLOC

- Cijfer-spiraalkabelslot, 185 cm lang
- Zeer flexibele stalen kabel met robuuste vinyl-coating
- 4-voudig vrij instelbare cijfercombinatie
- Incl. houder

0.352.755/3 kabel-Ø: 12 mm, 561 g, veiligheidscategorie: 6 001795
 0.352.756/1 kabel-Ø: 10 mm, 311 g, veiligheidscategorie: 5 001695

SLOC

Harde kern en zachte buitenkant: onze stijlvolle SLoc fietsslots zijn omhuld met een milieuvriendelijke silicone coating die je fiets beschermt tegen krassen. Het silicone materiaal voelt aangenaam aan en is bestand tegen vuil, UV-straling of verontreinigingen en biedt bovendien een effectieve bescherming van het slo-

thuis. In tegenstelling tot het zachte materiaal zorgt de geharde stalen binnenzijde voor een hoog veiligheidsniveau. Dankzij de uitgebreide technologie zijn alle SLocs afsluitbaar met een sleutel of door een cijfercombinatie bijzonder compact, zodat ze hun plaats vinden op elke fiets of in elke tas.



SLOC

- Beugelslot, 83 mm x 153 mm
- Weerbestendig siliconen cover
- 2 symmetrische sleutels
- 846 g
- Veiligheidscategorie: 8

0.352.917/9 zwart 005995



SLOC

- Kabelslot Ø 21 mm, 70 cm lang
- Weerbestendig siliconen cover
- Versterkte slotkop
- 2 symmetrische sleutels
- Veiligheidscategorie: 4
- 560 g

0.352.915/3 zwart 003495



SLOC

- Cijfer-kabelslot Ø 12 mm, 50 cm lang
- Weerbestendig siliconen cover
- 4-voudige vrij instelbare cijfercombinatie
- Veiligheidscategorie: 4
- 238 g

0.352.914/6 zwart 002495



SLOC

- Spiraal-kabelslot Ø 10 mm, 150 cm lang
- Weervast siliconen cover
- Incl. universele houder
- 2 symmetrische sleutels
- Veiligheidscategorie: 3
- 300 g

0.352.916/1 zwart 001995



SLOC

- Kettingslot kettingschakel-Ø 5 mm, 100 cm lang
- Weerbestendig siliconen cover
- Robuuste nylon hoes beschermt het frame tegen krassen
- 2 symmetrische sleutels
- veiligheidscategorie: 5
- 585 g

0.352.918/7 zwart 002495



SLOC

- Cijfer-kettingslot kettingschakel-Ø 5 mm, 100 cm lang
- Weer- en UV-bestendig
- Robuuste nylon hoes beschermt het frame tegen krassen
- 4-voudig vrij instelbare cijfercombinatie
- Veiligheidscategorie: 5
- 585 g

0.352.919/5 zwart 002495

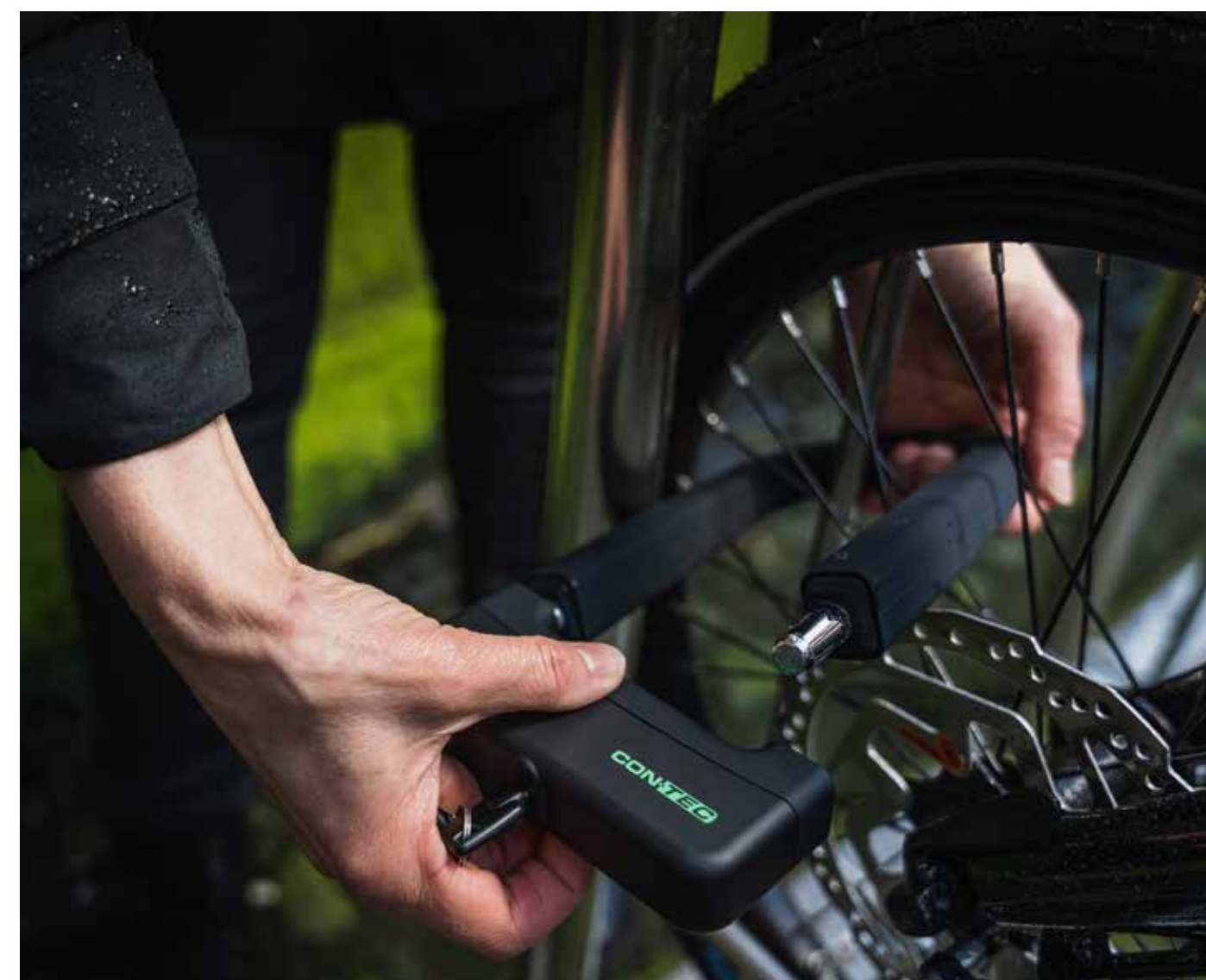



NEOLOC

- Kabelslot Ø 21 mm, 70 cm lang
- Weervaste siliconen cover
- Versterkt slothuis
- 2 symmetrische sleutels
- Veiligheidscategorie: 4
- 560 g

0.352.968/2 zwart	002795
0.352.970/8 neored	002795
0.352.972/4 neoblue	002795
0.352.973/2 neoyellow	002795



NEOLOC

- Kabelslot Ø 12 mm, 60 cm lang
- weervaste siliconen cover
- 2 symmetrische sleutels
- Veiligheidscategorie: 3
- 200 g

0.352.947/6 neogreen	001595
0.352.949/2 neoyellow	001595



NEOLOC

- Spiraal-kabelslot Ø 10 mm, 150 cm lang
- Weervast siliconen cover
- Incl. universele houder
- 2 symmetrische sleutels
- Veiligheidscategorie: 3
- 300 g

0.352.982/3 neored	001795
0.352.983/1 neogreen	001795
0.352.985/6 neoyellow	001795



SHERLOCK

- Vouwslot, 850 mm lang
- Extra veilige sluitcilinder met In-X sluitsysteem
- Tredur speciaal staal voor meer veiligheid
- Compacte vouwmaat (H40 x B85 x L200 mm)
- Incl. houder
- Veiligheidscategorie: 8
- 1312 g

0.352.106/9 zwart	007995
-------------------	--------



BLOCKLOCK

- Vouwslot, 640 mm lang
- Extra veilige sluitcilinder
- Stalen schakels met kunststof coating
- Compacte vouwmaat (H55 x B55 x L55 mm)
- Veiligheidscategorie: 6
- 680 g

0.352.989/8 zwart	005995
-------------------	--------



BRICKLOCK

- Vouwslot, 780 mm lang
- Extra veilige sluitcilinder
- Stalen schakels met kunststof coating
- Compacte vouwmaat (H45 x B60 x L110 mm)
- Veiligheidscategorie: 7
- 800 g

0.352.990/6 zwart	005995
-------------------	--------



KEGLOCK

- Vouwslot, 600 mm lang
- Extra veilige sluitcilinder
- Stalen schakels met kunststof coating
- Compacte vouwmaat (Ø 7 mm x H 5 cm)
- Incl. houder
- Veiligheidscategorie: 6
- 640 g

0.352.988/0 zwart	003995
-------------------	--------

Multifunctionele sloten Sloten



RADIO LOCK

- Multifunctioneel slot
- Met ophanglus voor veelvoudige bevestigingsmogelijkheden
- 3-voudig vrij verkiesbare cijfercombinatie
- Met geremd oprolmechanisme
- Veiligheidscategorie: 3

0.352.997/1 M - lengte: 70 cm, 67 g	001295
0.352.998/9 L - lengte: 110 cm, 88 g	001495



WIELEN

Fietswielen zijn belangrijk voor een goed rijgedrag

Ze hebben een grote invloed op de wendbaarheid en het stuurgedrag van een fiets. Goede wielen moeten dus goede lagers hebben, licht van gewicht en stijf zijn. CONTEC biedt hiervoor bijna alle noodzakelijke componenten. De naven zijn voorzien met hoogwaardige en afgedichte industriële lagers. Voor een extra lange levensduur zijn de naven zelfs 4-voudig gelagerd. Verkrijgbaar in alle gangbare as-diameters, met freewheel-bodys van Shimano en Sram biedt CONTEC de juiste naaf voor elke toepassing. Naast bijpassende assen, einddoppen en enkele freewheel-bodys, heeft CONTEC ook de nodige reserveonderdelen.

Met passende kleuren voor de select-serie biedt CONTEC de mogelijkheid door de schroefassen ook optisch accenten te zetten. Hierdoor kan ook geprofiteerd

worden van gewichtsvermindering - dankzij de aluminium snelspanners met titanium assen. Goede velgen zijn stijf en licht van gewicht. De stijfheid van een wiel en daarmee het nauwkeurige stuurgedrag van een fiets wordt sterk beïnvloed door de velg. Als de velg niet stijf genoeg is, is het rijgevoel nogal slepend.

De holle velgen van CONTEC bieden de optimale balans tussen een laag gewicht en stijfheid, wat nodig is om wielen te bouwen voor meer fietsplezier. CONTEC heeft dus alle componenten voor kwalitatief hoogwaardige en lichtlopende wielen. De schroefassen uit de select-serie zorgen dan nog voor een optische opwaardering en dit zonder veel geld te moeten investeren.



M.CORE PAGINA 316



RT SAFE PAGINA 327

Wiel XETA CORE 30 // 27,5" BOOST

Velg CONTEC Xeta, 30 x 584 mm, alu 6063 T66, SV, spaken 2 mm zwart, 32-gaats

		Naaf	Remopname	Cassette	Speed	Inbouwbreedte	As	
0.360.306/7	Voorwiel	CORE CL	Centerlock			110 mm Boost	voor 15 mm steekas	008995
0.360.306/8		CORE DB	6-gaats					
0.360.306/0	Achterwiel	CORE CL	Centerlock	Shimano MicroSpline	12	148 mm Boost	voor 12 mm steekas	012995
0.360.306/1				Shimano HG	8-11			
0.360.306/2				SRAM XD	11-12			
0.360.306/3		CORE DB	6-gaats	Shimano MicroSpline	12			
0.360.306/4				Shimano HG	8-11			
0.360.306/6				SRAM XD	11-12			

Wiel XETA CORE 30 // 29" BOOST

Velg CONTEC Xeta Max, 30 x 622 mm, alu 6063 T66, SV, spaken 2 mm zwart, 32-gaats

		Naaf	Remopname	Cassette	Speed	Inbouwbreedte	As	
0.360.307/7	Voorwiel	CORE CL	Centerlock			110 mm Boost	voor 15 mm steekas	008995
0.360.307/8		CORE DB	6-gaats					
0.360.307/0	Achterwiel	CORE CL	Centerlock	Shimano MicroSpline	12	148 mm Boost	voor 12 mm steekas	012995
0.360.307/1				Shimano HG	8-11			
0.360.307/2				SRAM XD	11-12			
0.360.307/4		CORE DB	6-gaats	Shimano MicroSpline	12			
0.360.307/5				Shimano HG	8-11			
0.360.307/6				SRAM XD	11-12			



Wiel EXIT CORE 21 // 27,5"

Velg CONTEC Exit, 21 x 584 mm, alu 6063 T66, SV, spaken 2 mm zwart, 32-gaats

		Naaf	Remopname	Cassette	Speed	Inbouwbreedte	As	
0.360.311/7	Voorwiel	CORE CL	Centerlock			100 mm	voor 15 mm steekas	007995
0.360.311/8		CORE DB	6-gaats					
0.360.311/0	Achterwiel	CORE CL	Centerlock	Shimano MicroSpline	12	142 mm	voor 12 mm steekas	011995
0.360.311/1				Shimano HG	8-11			
0.360.311/2				SRAM XD	11-12			
0.360.311/3		CORE DB	6-Loch	Shimano MicroSpline	12			
0.360.311/4				Shimano HG	8-11			
0.360.311/6				SRAM XD	11-12			

Wiel EXIT CORE 21 // 29"

Velg CONTEC Exit Master, 21 x 622 mm, alu 6063 T66, SV, spaken 2 mm zwart, 32-gaats

		Naaf	Remopname	Cassette	Speed	Inbouwbreedte	As	
0.360.313/7	Voorwiel	CORE CL	Centerlock			100 mm	voor 15 mm steekas	007995
0.360.313/8		CORE DB	6-gaats					
0.360.313/0	Achterwiel	CORE CL	Centerlock	Shimano MicroSpline	12	142 mm	voor 12 mm steekas	011995
0.360.313/2				Shimano HG	8-11			
0.360.313/3				SRAM XD	11-12			
0.360.313/4		CORE DB	6-gaats	Shimano MicroSpline	12			
0.360.313/5				Shimano HG	8-11			
0.360.313/6				SRAM XD	11-12			

Wiel EXIT CORE 25 // 27,5"

Velg CONTEC Exit, 25 x 584 mm, alu 6063 T66, SV, spaken 2 mm zwart, 32-gaats

		Naaf	Remopname	Cassette	Speed	Inbouwbreedte	As	
0.360.314/6	Voorwiel	CORE CL	Centerlock			100 mm	voor 15 mm steekas	007995
0.360.314/7		CORE DB	6-gaats					
0.360.314/0	Achterwiel	CORE CL	Centerlock	Shimano MicroSpline	12	142 mm	voor 12 mm steekas	011995
0.360.314/1				Shimano HG	8-11			
0.360.314/2				SRAM XD	11-12			
0.360.314/3		CORE DB	6-gaats	Shimano MicroSpline	12			
0.360.314/4				Shimano HG	8-11			
0.360.314/5				SRAM XD	11-12			

Wiel EXIT CORE 25 // 29"

Velg CONTEC Exit Master, 25 x 622 mm, alu 6063 T66, SV, spaken 2 mm zwart, 32-gaats

		Naaf	Remopname	Cassette	Speed	Inbouwbreedte	As	
0.360.317/7	Voorwiel	CORE CL	Centerlock			100 mm	f. 15 mm SteckAs	007995
0.360.317/8		CORE DB	6-gaats					
0.360.317/0	Achterwiel	CORE CL	Centerlock	Shimano MicroSpline	12	142 mm	f. 12 mm SteckAs	011995
0.360.317/1				Shimano HG	8-11			
0.360.317/3				SRAM XD	11-12			
0.360.317/4		CORE DB	6-gaats	Shimano MicroSpline	12			
0.360.317/5				Shimano HG	8-11			
0.360.317/6				SRAM XD	11-12			

Hier loopt het rond

NEW

M.CORE CL

- Aluminium cassette achternaaf, 32 gaats
- Center Lock schijfremopname Inbouwbreedte 148 mm Boost
- 12 mm steekas
- Bijzonder lange levensduur, ook bij hoog koppel van grote cassettes
- 42 tands Ratchet vrijloop-systeem
- Opstelling met 6 pallen
- Afgedichte industriële lagers
- Geschikt voor E-bikes
- Zwart

0.747.620/0	12-speed Shimano Micro Spline, ca. 337 g	015995
0.747.620/1	8-/9-/10-/11-speed Shimano HG, ca. 329 g	015995
0.747.620/2	11-/12-speed SRAM XD, ca. 321 g	015995



NEW



M.CORE DB

- Aluminium cassette achternaaf, 32 gaats
- 6-gaats schijfremopname
- Inbouwbreedte 148 mm Boost
- 12 mm steekas
- Bijzonder lange levensduur, ook bij hoog koppel van grote cassettes
- 42 tands Ratchet vrijloop-systeem
- Opstelling met 6 pallen
- Afgedichte industriële lagers
- Geschikt voor E-bikes
- Zwart

0.747.620/4	12-speed Shimano Micro Spline, ca. 349 g	015995
0.747.620/5	8-/9-/10-/11-speed Shimano HG, ca. 343 g	015995
0.747.620/6	11-/12-speed SRAM XD, ca. 336 g	015995

NEW



CORE CL

- Aluminium cassette achternaaf, 32 gaats
- Center Lock schijfremopname
- 12 mm steekas
- 27 tands Ratchet vrijloop-systeem
- Opstelling met 3 pallen
- Kogellagers
- Geschikt voor E-bikes
- Zwart

0.747.622/0	12-speed Shimano Micro Spline, inbouwbreedte 142 mm, ca. 397 g	007995
0.747.622/1	8-/9-/10-/11-speed Shimano HG, inbouwbreedte 142 mm, ca. 373 g	007995
0.747.622/2	11-/12-speed SRAM XD, inbouwbreedte 142 mm, ca. 357 g	007995
0.747.622/3	12-speed Shimano Micro Spline, inbouwbreedte 148 mm (Boost), ca. 405 g	007995
0.747.622/4	8-/9-/10-/11-speed Shimano HG, inbouwbreedte 148 mm (Boost), ca. 381 g	007995
0.747.622/5	11-/12-speed SRAM XD, inbouwbreedte 148 mm (Boost), ca. 366 g	007995

NEW



CORE DB

- Aluminium cassette achternaaf, 32 gaats
- 6-gaats schijfremopname
- 12 mm steekas
- 27 tands Ratchet vrijloop-systeem
- Opstelling met 3 pallen
- Kogellagers
- Geschikt voor E-bikes
- Zwart

0.747.623/0	12-speed Shimano Micro Spline, inbouwbreedte 142 mm, ca. 418 g	007995
0.747.623/1	8-/9-/10-/11-speed Shimano HG, inbouwbreedte 142 mm, ca. 394 g	007995
0.747.623/2	11-/12-speed SRAM XD, inbouwbreedte 142 mm, ca. 378 g	007995
0.747.623/4	12-speed Shimano Micro Spline, inbouwbreedte 148 mm (Boost), ca. 426 g	007995
0.747.623/5	8-/9-/10-/11-speed Shimano HG, inbouwbreedte 148 mm (Boost), ca. 403 g	007995
0.747.623/6	11-/12-speed SRAM XD, inbouwbreedte 148 mm (Boost), ca. 387 g	007995

FR

- Aluminium cassette achternaaf, 32 gaats
- HG cassettebody
- Robuste freewheelbody
- NSK-Japanse lager - 4-voudig industriëlager
- 6-gaats schijfremopname

0.747.603/9	X12 - zwart, inbouwbreedte 142 mm, voor 12 mm steekas, ca. 433 g	008995
-------------	--	--------

NEW



M.CORE

- Aluminium voornaaf, 32 gaats
- Inbouwbreedte 110 mm Boost
- Voor 15 mm steekas
- Afgedichte industriëlagers
- Geschikt voor E-bikes
- Zwart

0.746.620/0	CL - Center Lock schijfremopname, ca. 192 g	007995
0.746.620/1	DB - 6-gaats schijfremopname, ca. 211 g	007995

NEW



CORE

- Aluminium voornaaf
- 32 gaats
- Voor 15 mm steekas
- Kogellagers
- Geschikt voor E-bikes
- Zwart

0.746.621/0	CL - Center Lock schijfremopname, inbouwbreedte 100 mm, ca. 165 g	003995
0.746.621/1	CL - Center Lock schijfremopname, inbouwbreedte 110 mm (Boost), ca. 178 g	003995
0.746.621/3	DB 6-gaats schijfremopname, inbouwbreedte 100 mm, ca. 185 g	003995
0.746.621/4	DB 6-gaats schijfremopname, inbouwbreedte 110 mm (Boost), ca. 190 g	003995



FR X20

- Aluminium voornaaf, 32 gaats
- Voor 20 mm steekas
- Industriegelagerd
- 6-gaats schijfremopname
- Door eindkappen geschikt voor 15 x 100 mm steekas
- Gewicht: 190 g

0.746.600/6 zwart, 110 mm inbouwbreedte	004995
---	--------



TR X15

- Aluminium voornaaf, 32 gaats
- Voor 15 mm steekas
- Industriegelagerd
- 6-gaats schijfremopname
- Door adapter-kit geschikt voor snelspanner
- Gewicht: 190 g

0.746.603/0 zwart, 100 mm inbouwbreedte	004995
---	--------

NEW



Abb. ähnlich

M.CORE

- Freewheel body
- Aluminium
- O.a. voor CONTEC naven "M.Core"
- Zwart

0.747.621/0 12-speed Shimano Micro Spline, ca. 105 g	009995
0.747.621/2 8-/9-/10-/11-speed Shimano HG, ca. 89 g	006995
0.747.621/3 11-/12-speed SRAM XD, ca. 82 g	006995

NEW



Abb. ähnlich

CORE

- Freewheel body
- CrMo staal
- O.a. voor CONTEC naven "Core"
- Zwart

0.747.624/0 12-speed Shimano Micro Spline, ca. 196 g	006995
0.747.624/1 8-/9-/10-/11-speed Shimano HG, ca. 173 g	005995
0.747.624/2 11-/12-speed SRAM XD, ca. 157 g	005995



TR

- Freewheel body
- Aluminium
- Voor CONTEC naaf "TR"

0.747.629/4 8-/9-/10-speed Shimano HG	003495
0.747.614/6 11-/12-speed SRAM XD	003995



FR

- Freewheel body
- CrMo
- Voor CONTEC achternaaf "FR"
- Zilver

0.747.630/2 8-/9-/10-speed Shimano HG	002995
---------------------------------------	--------



TR X15

- Voorwiel eindkappen
- Reserve onderdeel voor Contec naaf "TR"

0.746.606/3 rechts	000495
0.746.605/5 links	000595



FR X20-2-15

- Voorwiel adapter-eindkappen
- Toebehoren / ombouwsets voor Contec naaf "FR"

0.746.601/4 links	000595
0.746.602/2 rechts	000595



FR X20

- Voorwiel eindkappen
- Reserve onderdeel voor Contec naaf "FR"

0.746.608/9 rechts	000495
0.746.607/1 links	000595



TR XD/HG

- Ombouwset
- Maakt het verwisselen van de CONTEC "TR XD" resp. "TR HG" achternaaf op zogenoemde specificaties mogelijk

0.747.610/4 5,2 x 135, incl. snelspanner	001995
0.747.612/0 12 x 135, zonder schroef- / steekas	003995



TR HG

- Vulring voor CONTEC naaf "TR"
- Voor 11-speed Shimano freewheelbody (0.747.615/3)

0.747.616/1 vulring ter montage van 8-/9-/10-speed cassettes	000495
--	--------



AD-ONE SPEED

- Singlespeed-adapter kit voor 8-/9-speed cassette-naven met Shimano opname
- Compatibel met de meeste cassette-naven (ook Halo wielen)
- CNC aluminium spacer zorgen voor een geoptimeerde kettinglijn
- Alleen voor 3/32" kettingen, niet voor 5/64" 9-speed derailleurkettingen

0.345.904/7 incl. 2 tandwielen (16 tands en 18 tands)	001995
---	--------

Wielen Snelspanners



THRU FR

- Snelspanner, voorwiel
- 6061 aluminium
- Staal as

0.344.900/6 zilver	000695
--------------------	--------



SQR SELECT + S

- Incl. snelspanzekering
- Vooras M5 x 112 mm
- Achteras M5 x 135 mm
- Zadelpen M6 x 45 mm

0.345.928/6 limousine black	001995
0.345.938/5 odd orange	001995



SQR+ M

- Incl. snelspanzekering
- Vooras M5 x 110 mm
- Achteras M5 x 145 mm
- Zadelstrop-snelspanner M6 x 45 mm

0.345.939/3 zwart	001995
-------------------	--------



SQR+ L

- Incl. snelspanzekering
- Vooras M5 x 115 mm
- Achteras M5 x 151 mm
- Zadelstrop-snelspanner M6 x 45 mm

0.345.940/1 zwart	001995
-------------------	--------



SQR LITE SELECT

- Snelspanner met veiligheidshendel
- Vooras M5 x 115 mm
- Achteras M5 x 151 mm

0.345.211/7 rocket silver	001595
0.345.212/5 limousine black	001595
0.345.213/3 blue steel	001595
0.345.214/1 riot red	001595
0.345.215/8 heart of gold	001595
0.345.216/6 ultra violet	001595
0.345.217/4 guerilla green	001595



THRU HR

- Snelspanner, achterwiel
- 6061 aluminium
- Staal as

0.345.901/3 zilver 000695



SQR PIN

- Snelspanleutel
- Passend voor CONTEC Security Plus

0.745.920/9 zwart 000695



THRUBEE FR

- Voorwiel steekas
- 1,5 mm spoed van schroefdraad
- 10 mm schroefdraad
- zwart

0.747.317/6 15 x 100 mm, 148 mm lang 002995

0.747.318/4 15 x 110 mm, 158 mm lang, boost 002995

0.747.315/0 15 x 100 mm, 148 mm lang, met snelspanner 002995

0.747.316/8 15 x 110 mm, 158 mm lang, boost, met snelspanner 002995



THRUBEE HR

- Achterwiel steekas
- 1,75 mm spoed van schroefdraad
- 20 mm schroefdraad
- zwart

0.747.319/2 12 x 142 mm, 174 mm lang 002995

0.747.320/0 12 x 148 mm, 180 mm lang, boost 002995

0.747.322/6 12 x 142 mm, 174 mm lang, met snelspanner 002995

0.747.321/8 12 x 148 mm, 180 mm lang, boost, met snelspanner 002995



THRAX FR

- Vooras
- Ø 9,5 mm
- Medium carbon staal

0.344.901/4 130 mm lang 000595

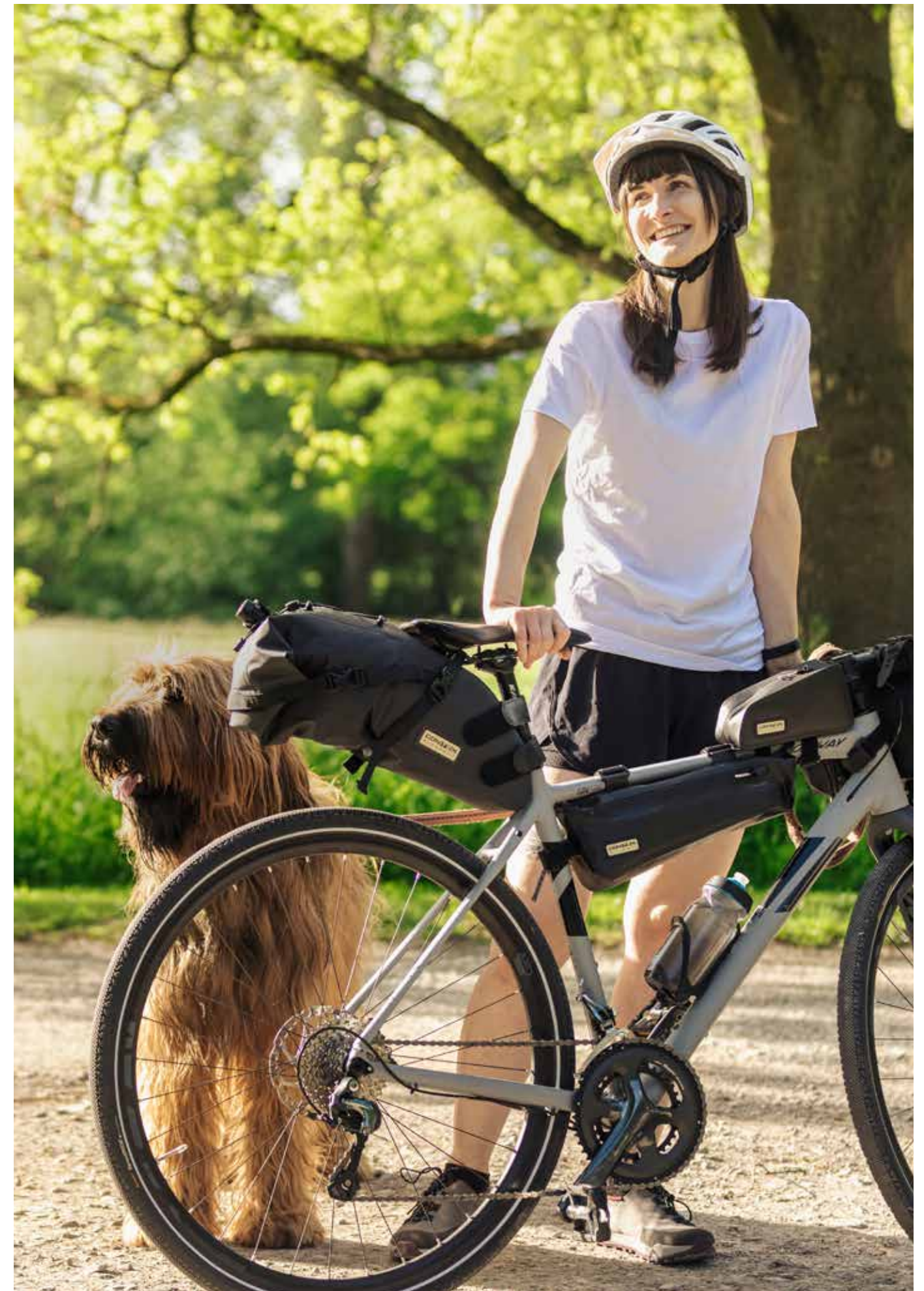

Keep on Rolling



NEW

EXIT

- 27,5"
- 32 gaats
- Aluminium holkamer
- Voor schijfrem
- Max. belastbaar tot 150 kg
- Zwart

0.349.817/0 584-21, ERD (incl. spaakgaten) 570 mm, ca. 503 g	002995
0.349.817/1 584-23, ERD (incl. spaakgaten) 571 mm, ca. 532 g	002995
0.349.817/2 584-25, ERD (incl. spaakgaten) 568 mm, ca. 553 g	003995



NEW

XETA MAX

- 29"
- 32 gaats
- Aluminium holkamer
- Voor schijfrem
- Tubeless ready
- Max. belastbaar tot 150 kg
- Zwart

0.349.816/3 622-25, ERD (incl. spaakgaten) 608 mm, ca. 569 g	003995
0.349.816/4 622-30, ERD (incl. spaakgaten) 604 mm, ca. 616 g	003995
0.349.816/5 622-35, ERD (incl. spaakgaten) 604 mm, ca. 674 g	003995

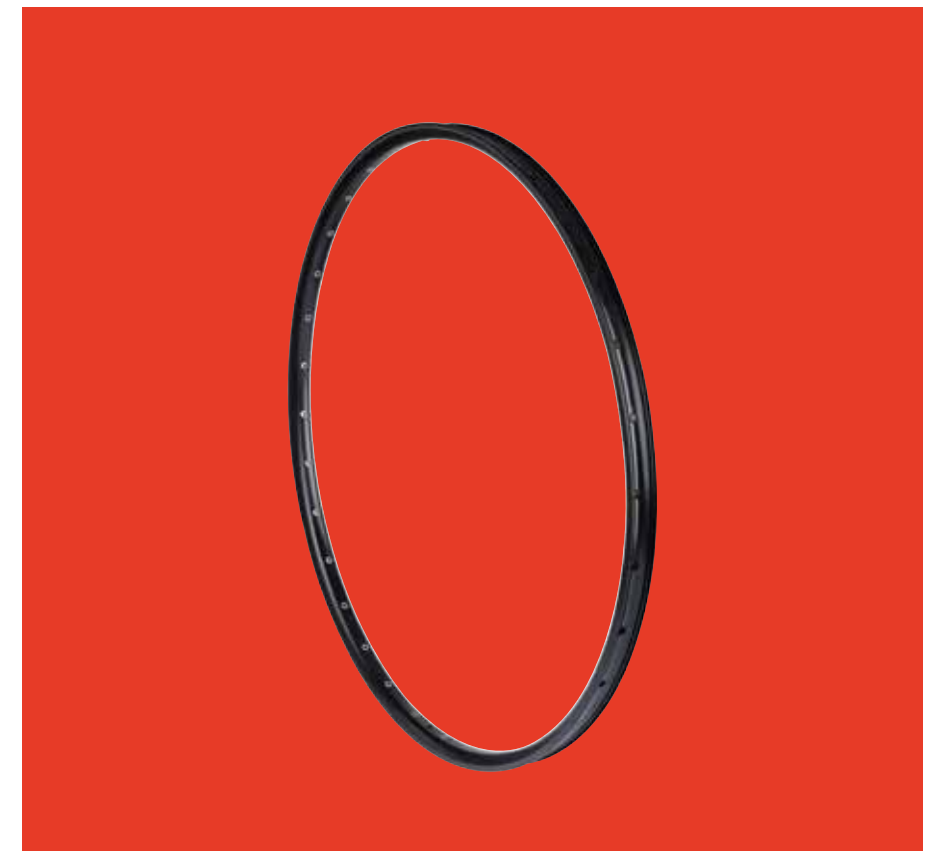

NEW

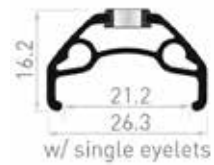

NEW

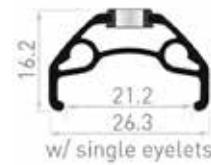

EXIT MASTER

- 29"
- 32 gaats
- Aluminium holkamer
- Voor schijfrem
- Max. belastbaar tot 150 kg
- Zwart

0.349.817/3 622-21, ERD (incl. spaakgaten) 608 mm, ca. 536 g	002995
0.349.817/4 622-23, ERD (incl. spaakgaten) 609 mm, ca. 566 g	002995
0.349.817/5 622-25, ERD (incl. spaakgaten) 607 mm, ca. 589 g	003995

XETA

- 27,5"
- 32 gaats
- Aluminium holkamer
- Voor schijfrem
- Tubeless ready
- Max. belastbaar tot 150 kg
- Zwart

0.349.816/0 584-25, ERD (incl. spaakgaten) 570 mm, ca. 534 g	003995
0.349.816/1 584-30, ERD (incl. spaakgaten) 566 mm, ca. 579 g	003995
0.349.816/2 584-35, ERD (incl. spaakgaten) 566 mm, ca. 633 g	003995

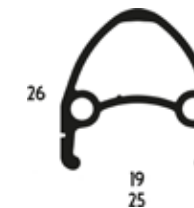
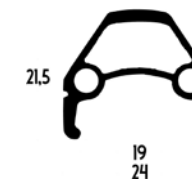

CLASSIC Z19

- 19-559 (26"x1,75), 36 gaats
- Aluminium, holkamer
- Dubbel gebust, DV
- Gepolijste zijkant
- Met slijtindicator

0.349.800/3 zilver geëloxeerd	003395
0.349.801/1 zwart	003395

CLASSIC X19

- 19-559 (26"x1,75), 36 gaats
- Aluminium, hoge velg
- Voor DV ventielen
- Gepolijste zijkant
- Met slijtindicator

0.349.808/6 zilver geëloxeerd	003395
0.349.809/4 zwart	003395

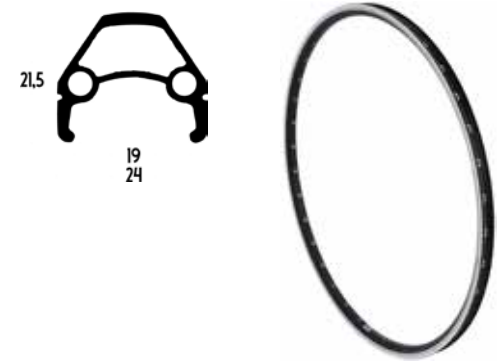

CLASSIC Z19

- 19-622 (28"x1,75)
- Aluminium, holkamer
- Dubbel bebust, voor DV ventiel
- Gepolijste zijkanen
- Met slijtindicator

0.349.816/9 32 gaats, zilver geëloxeerd	003395
0.349.802/9 36 gaats, zilver geëloxeerd	003395
0.349.803/7 36 gaats, zwart	003395



CLASSIC S19

- 19-622 (28"x1,75), 36 gaats
- Aluminium, holkamer
- Dubbel bebust, voor DV ventiel
- Gepolijste zijkanen
- Met slijtindicator

0.349.814/4 zilver geëloxeerd	002995
0.349.815/1 zwart	002995

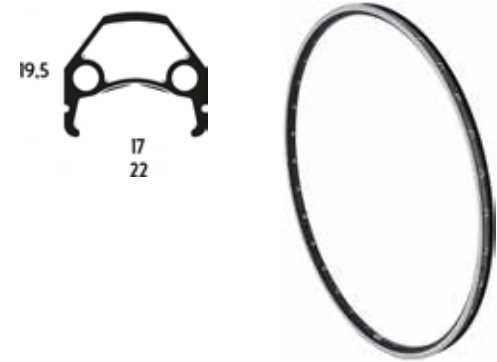

CLASSIC L17

- 17-622 (28"x1,75), 36 gaats
- Aluminium, holkamer
- Dubbel bebust, voor DV ventiel
- Gepolijste zijkanen
- Met slijtindicator

0.349.804/5 32 gaats, zilver geëloxeerd	003395
0.349.805/2 32 gaats, zwart	003395
0.349.806/0 36 gaats, zilver geëloxeerd	003395
0.349.807/8 36 gaats, zwart	003395



CLASSIC X19

- 19-622 (28"x1,75), 36 gaats
- Aluminium, hoge velg
- Voor DV ventiel
- Gepolijste zijkanen
- Met slijtindicator

0.349.810/2 zilver geëloxeerd	003395
0.349.811/0 zwart	003395



RT SAFE

- Velglint
- PVC (hoge druk)

0.853.600/5 12", 23 mm breed	000395
0.853.601/3 16", 20 mm breed	000395
0.853.602/1 20", 16 mm breed	000395
0.853.603/9 20", 20 mm breed	000395
0.853.604/7 24", 16 mm breed	000395
0.853.605/4 26", 20 mm breed	000395
0.853.606/2 26", 14 mm breed	000395
0.853.607/0 28", 20 mm breed	000395
0.853.608/8 28", 14 mm breed	000395





VOLUME

Het volume-icoon geeft de inhoud aan van de onderhoudsproducten.



ONDERHOUDSMIDDELEN / PANNENSCHUTZ

REINIGEN

Care+ Clean

Onze middelen voor de reiniging van je fiets. Bijzonder zacht voor de lak en kunststof onderdelen, Care+ verwijdert doelgericht typisch fietsvuil - van modder tot vet. Eenvoudig met de praktische sproeifles aanbrennen, met behulp van een kwast of doek verdelen en na ca. 30 seconden met water afspoelen. Klaar!

Care+ Fat

Sterke ontvetter voor de grondige reiniging van kettingen, remschijven, velgen, lagers en andere metalen componenten. Alleen door het opsproeien worden resten van vet, olie en remvloeistof verwijderd. Na de reinigingsbeurt van beweegbare onderdelen, zoals kettingen en lagers het insmeren niet vergeten.

SMEREN

Care+ Chain & Care+ Chain Extreme

Ons hoogwaardig kettingvet voor het smeren van kettingen en tandwielen. Het heeft een goed vloei-vermogen en zorgt voor smering ook in de tussenruimtes. Dit kettingvet is vochtwerend, waterdampbestendig en biedt hoge bescherming tegen corrosie. Ondanks minder bestanddelen van hechtmiddel, heeft het goed hechtende eigenschappen bij slingerende bewegingen en is daarom zeer geschikt voor gebruik in een stoffige omgeving. Care+ Chain Extreme heeft tegenover gesteld Care+ Chain een hogere hoeveelheid aan adhesieve componenten en is daarom vooral geschikt voor activiteiten onder ext-



reme omstandigheden bijv. in verbinding met modder, nattigheid, sneeuw of ijs. Perfect voor het MTB en E-MTB inzetbereik evenals snel lopende kettingen. Beide Care+ Chain varianten zijn niet agressief tegen rubber onderdelen zoals bijv. O-ringen.

Care+ Uni

Multifunctionele olie voor smeren rondom bijv. rem-/versnellingskabels, ter behandeling van geroeste verbindingen en preventief onderhoud tegen corrosie.

Care+ Silicon

Zvoor het smeren en conserveren tijdens reparaties en onderhoudswerkzaamheden van fietsen, vooral voor verende voorvorken (niet te vergelijken met schokdemperolie), voor het smeren van O-ringen en rubber sluitringen tijdens de montage, voor rem-/versnellingskabels alsook bouten van achter- en voorderailleur componenten.

ONDERHOUD

Care+ Trim Shine

Perfecte finishing voor de fiets na elk onderhoud! Shine Star is een reinigings- en conserveringsmiddel, beschermt metaal, kunststof, rubber, kunstleder en stukken van echt leder. Het kleurverfrissende effect brengt glans terug op gladde en glanzende oppervlakken van de fiets en de componenten, in combinatie met een aangename bessengeur. Door het regelmatig gebruik helpt Care+ Trim Shine te conserveren en verlengt de levensduur van de te behandelen onderdelen.

Care+ Trim Matt

Speciaal ontwikkeld reinigings- en conserveringsmiddel voor fiets-onderdelen met een matte laklaag. Care+ Trim Matt zorgt voor de bescherming van metalen, kunststof, rubber, kunstleder en leder onderdelen. Heeft een kleur-ophelderende werking, geeft een aangename geur af en vermindert de stofafzetting. Door het regelmatige opdragen van Care+ Trim Matt wordt de levensduur van de te behandelen onderdelen verlengd.

LICHAAMSVERZORGING/-REINIGING**Care+ Hand**

De fiets is schoon maar je handen niet? Met CONTEC Care+ Hand bieden wij een huidvriendelijk reinigingsmiddel voor de handen aan. Het verwijdert met natuurlijke werkplaats typisch vuil op je handen. Eerst Care+ Hand op de verontreinigde handen goed verdelen, en aansluitend met water afspoleren.

ONDERHOUD

Moderne remmen van een fiets werken met een hydraulisch systeem. De kracht op de remgreep wordt via de remvloeistof aan de rem (zuiger) doorgegeven. Remvloeistoffen zijn gebaseerd op minerale oliën of op glycoethers (niet mineralisch). Onafhankelijk van de basis, moet de remvloeistof periodiek worden vervangen, om voor de volledige functionaliteit van het remsysteem te zorgen. Bij niet-minerale remvloeistoffen, zoals onze Brake Prep D (DOT 4) en Brake Prep D+ (DOT 5.1) worden verschillende DOT-classificaties aangegeven, waardoor de aanverwante fysieke

eigenschappen, zoals het kookpunt (vloeistof zonder water), het nat-kookpunt (remvloeistof met 3,5 % water) en de verschillende eigenschappen van de viscositeit te herkennen zijn.

Omdat niet-minerale remvloeistoffen water opnemen uit de lucht, wordt het aandeel water in de remvloeistof steeds meer. Bij een wateraandeel van meer dan 3,5 % moet de remvloeistof worden vervangen, want het kookpunt gaat veranderen en de functionaliteit van de rem wordt verminderd.

Brake Prep D is een DOT 4 remvloeistof met een kookpunt van minstens 230 graden celsius en een nat-kookpunt van minstens 155 graden celsius. Brake Prep D+ beschikt als DOT 5.1 remvloeistof over een kookpunt van minstens 260 graden celsius en een nat-kookpunt van 180 graden celsius.

Met de Brake Prep O bieden wij een minerale remvloeistof aan. Deze heeft een lager kookpunt dan onze niet-mineralische remvloeistoffen. Het voordeel van mineralische remvloeistoffen is, dat de remeigenschappen lange tijd constant blijven, omdat er geen water wordt opgenomen.

500 g
VOLUME**CARE+ HAND**

- Huidvriendelijk en alcali-vrij handreinigingsmiddel
- Met natuurlijke tensiden voor het verwijderen van vuil op de huid

0.356.941/5 500 g bakje

000995

50 ml
VOLUME0,2l
VOLUME**CARE+ CHAIN**

- Vloeibaar kettingvet (City / Trekking)

0.356.944/9 50 ml druppel-flacon

000795

0.356.926/6 200 ml spuitbus

001195

50 ml
VOLUME0,2l
VOLUME**CARE+ CHAIN MTB**

- Vloeibaar kettingvet (MTB)

0.356.933/2 50 ml druppel-flacon

000795

0.356.927/4 200 ml spuitbus

001195

0,2l
VOLUME**CARE+ UNI**

- Multifunctionele olie

0.356.928/2 200 ml spuitbus

000795

**CARE+ SILICONE**

·Siliconenspray

0.356.929/0 200 ml spuitbus 000795

**CARE+ DEGREASE**

·Ontvetter

0.356.930/8 200 ml spuitbus 000795

**CARE+ CLEAN**

·Fietsreiniger

0.356.945/6 500 ml sproeifles 000895

0.356.946/4 1 l fles 001095

0.356.947/2 5 l jerrycan 003995

**CARE+ TRIM MATT**·Reinigings- en conserveringsmiddel voor fietsonderdelen met een matte afwerking
·Heeft een kleur-ophelderend effect

0.356.940/7 200 ml spuitbus 000795

**CARE+ TRIM SHINE**

·Onderhoudsspray

0.356.931/6 200 ml spuitbus 000795

**CARE+ BRAKE PREP D**·DOT 4 remvloeistof
·Voor hydraulische remsystemen

0.356.934/0 100 ml druppel-flacon 000595

0.356.935/7 1 l flacon 000595

**BRAKE PREP D**·DOT 4 remvloeistof
·Voor hydraulische remsystemen

0.356.912/6 100 ml druppel-flacon 000595



BRAKE PREP D+

- DOT 5.1 remvloeistof
- Voor hydraulische remsystemen

0.356.914/2 100 ml druppel-flacon	000795
0.356.915/9 1 liter flacon	002595



CARE+ BRAKE PREP D+

- DOT 5.1 remvloeistof
- Voor hydraulische remsystemen

0.356.936/5 100 ml druppel-flacon	000795
0.356.937/3 1 l flacon	002595



CARE+ BRAKE PREP O

- Mineralische remvloeistof
- Voor hydraulische remsystemen

0.356.938/1 100 ml druppel-flacon	000595
0.356.939/9 1 l flacon	001795



CARE+ GREASE

- Lagervet

0.356.932/4 100 g tube	000495
------------------------	--------

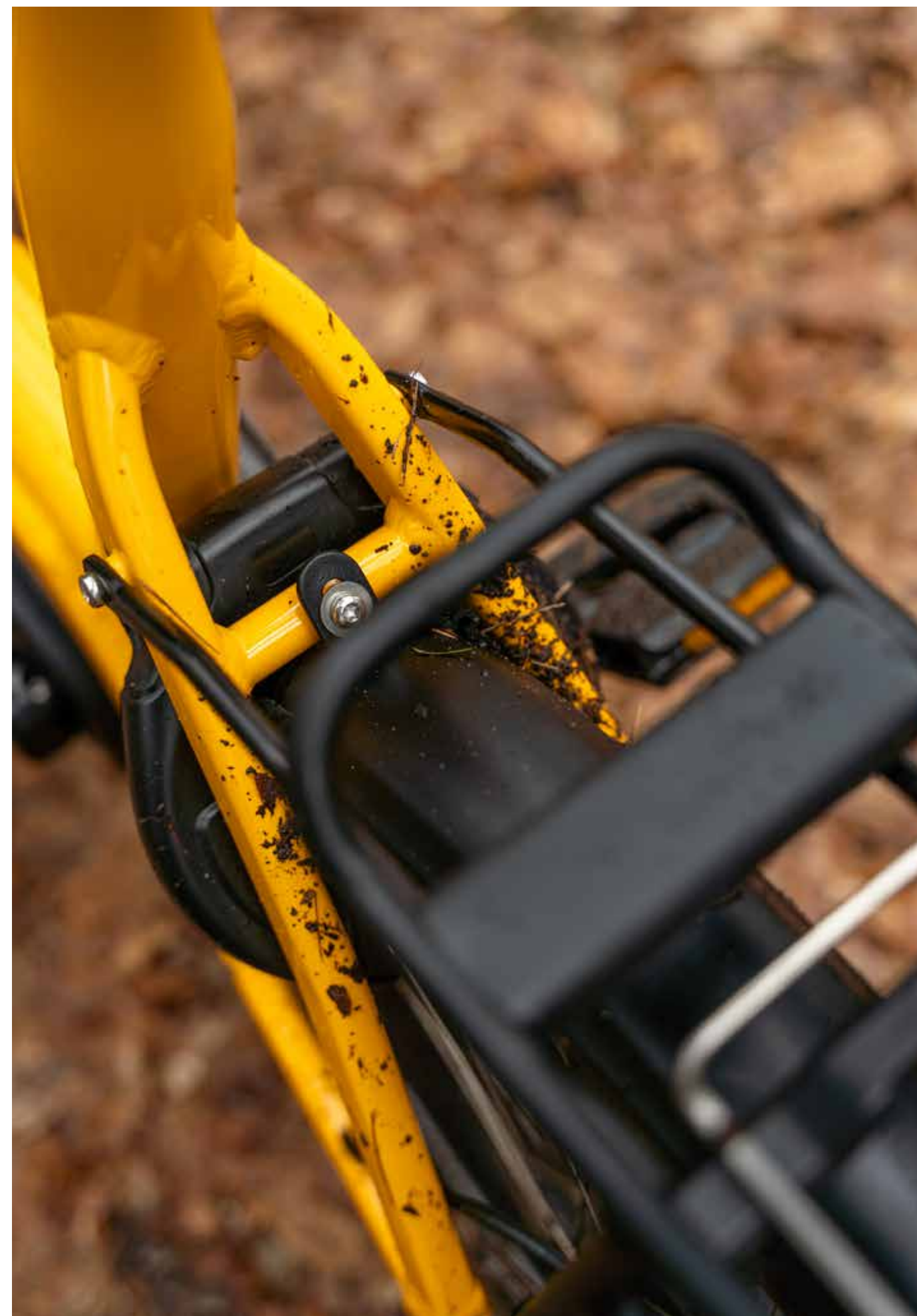



ANTIPLATT

- Anti-lek inlay ter montage tussen buitenband en binnenband
- Zelfrichtend

0.353.923/6 voor 19/23 x 622, 19 mm breed, geel	001195
0.353.924/4 voor 25/28 x 622, 25 mm breed, rood	001195
0.353.925/1 voor 32/35 x 590; 32/35 x 622 en 25/35 x 630, 31 mm breed, blauw	001195
0.353.926/9 voor 37/47 x 622, 37 mm breed, groen	001195
0.353.927/7 voor 37-54 x 559, 39 mm breed, oranje	001195



HOT PATCH

- Reparatie-box voor alle binnenbanden
- 6 zelfklevende reparatie-pleisters Ø 25 mm, 1 schuurpapier
- Zeer elastisch weefsel, snel en eenvoudig

0.355.900/2 enkele presentatieverpakking	000395
0.355.902/8 box à 100 sets	039595



PATCH.IT PRO

- 6x pleisters
- 9x knip pleisters
- Solutie
- Schuurpapier
- 3x bandenlichters
- AV-adapter
- SV-adapter

0.355.925/9 presentatieverpakking	000795
-----------------------------------	--------



PATCH.IT

- 6x pleisters
- Knip pleister
- Solutie
- Schuurpapier
- 3x bandenlichters

0.355.924/2 presentatieverpakking	000595
-----------------------------------	--------



CARE+ SEAL

- Bandendichter ontwikkeld voor tubes en binnenbanden
- Verzegelt onmiddellijk gaatjes tot 6 mm

0.356.942/3 125 ml druppel-flacon	000995
0.356.943/1 1 l fles	002795





TUBELESS

Tubeless ventielen

Tubeless banden bieden veel voordelen waarvan je als MTB-, gravel- of racefietser van kunt profiteren: lagere rolweerstand, grotere lekbestendigheid en de mogelijkheid om met een lage bandenspanning te rijden voor meer grip of meer comfort. Maar tot nu toe zijn tubeless banden vaak lastig te monteren en te onderhouden, wat je er misschien van heeft weerhouden om op tubeless over te stappen.

Met onze FastAir TL ventielen op tubeless banden is het wisselen nu vrijwel probleemloos mogelijk en behoort dus tot het verleden. In plaats van een elektrische compressor hebt je alleen nog maar een vloerpomp nodig zoals onze Air Support Sport om de tubel-

ess band op de velg te monteren. Met onze injectiekit kun je niet alleen gemakkelijk afdichtmiddel bijvullen, maar ook uit de band aftappen - zonder geknoei en zonder het ventiel te verstopen. Bovenal is deze stap snel gedaan, waardoor dit voor of na elke rit moeiteloos kan worden gedaan.

Met onze nieuwste versie FastAir TL II kun je nu gebruik maken van zogenaamde Tire Inserts. Door de aangepaste basis blokkeren de inserts het ventiel niet en er komt voldoende lucht in de band.



FASTAIR TL II MTB PAGINA 340



CARE + SEAL (125ML) PAGINA 343



NEW



FASTAIR TL II MTB

- Tubeless ventiel voor MTB
- Met 300 % mehr Luftdurchfluss meer luchtstroom dan Presta ventielen
- Maakt het gebruik van een compressor of bandenbooster overbodig voor de montage van tubeless banden
- Ideaal voor gebruik met CT Seal Prep afdichtmiddel en Injector Kit
- Aluminium met rubberen kap

0.330.036/6 S, voor velddiepte 13,5 - 21,5 mm	002995
0.330.037/4 M, voor velddiepte 21,5 - 29,5 mm	002995
0.330.038/2 L, voor velddiepte 29,5 - 37 mm	002995



FASTAIR TL MTB

- Tubeless ventiel voor MTB
- Voor de montage van tubeless banden is geen compressor of tire booster meer nodig
- Passend voor 8 mm velggat (autoventiel), met rubber kapje
- Met CT Seal Prep afdichtmiddel en injector

0.330.036/5 "S", voor velddiepte 13,5 - 21,5 mm, totale lengte: 68 mm	002795
0.330.037/3 "M", voor velddiepte 21,5 - 29,5 mm, totale lengte: 78 mm	002995
0.330.038/1 "L", voor velddiepte 29,5 - 37,5 mm, totale lengte: 98 mm	003195



FASTAIR TL MTB

- Tubeless ventielomvormer voor het ombouwen van conventionele tubeless ventielen
- Voor de montage van tubeless banden is geen compressor of tire booster meer nodig
- Passend voor 8 mm velggat (autoventiel), met rubber kapje
- Ideaal voor gebruik met CT Seal Prep afdichtmiddel en injector kit

0.330.039/9 zwart	001995
-------------------	--------

NEW



FASTAIR TL II ROAD

- Tubeless ventiel voor het ombouwen van conventionele tubeless ventielen
- Tubeless banden kunnen zonder compressor of bandenbooster worden gemonteerd
- Passend voor Presta 6 mm met rubberen kap
- Ideaal voor gebruik met CT Seal Prep Sealant en Injector Kit

0.330.040/8 voor velddiepte 40 mm	002995
0.330.041/6 voor velddiepte 50 mm	002995
0.330.042/4 voor velddiepte 65 mm	002995



FASTAIR TL ROAD

- Tubeless ventiel voor Road
- Voor de montage van tubeless banden is geen compressor of tire booster meer nodig
- Passend voor 6 mm velggat (Presta), met rubber kapje
- Ideaal voor gebruik met CT Seal Prep afdichtmiddel en injector kit

0.330.040/7 voor velddiepte tot 40 mm, totale lengte: 68 mm	002895
0.330.041/5 voor velddiepte tot 50 mm, totale lengte: 78 mm	002995
0.330.042/3 voor velddiepte tot 65 mm, totale lengte: 93 mm	003095



FASTAIR TL ROAD

- Tubeless ventiel-converter voor de montage van gebruikelijke tubeless-ventielen
- Voor de montage van tubeless banden is geen compressor of tire booster meer nodig
- Passend voor 6 mm velggat (Presta)
- Ideaal voor gebruik met CT Seal Prep afdichtmiddel en injector kit

0.330.043/1 zwart	000695
-------------------	--------



FASTAIR TL ROAD EXTENSION

- Tubeless ventielverlenging met legering
- Tubeless banden kunnen worden gemonteerd zonder een compressor of Tire Booster
- Passend voor Presta 6 mm met rubber kapje
- Bijbehorende CT Sealprep afdichtmiddel en injector

0.330.044/9 30 mm	001995
0.330.045/6 50 mm	001995

NEW



FASTAIR TL ROAD

- Ventieladapter voor vloer- en handpompen, in combinatie met FastAir ventielen

0.331.043/1 6 mm Presta	000695
-------------------------	--------



STINGER TL PRO

- Compleetset voor de reparatie van tubeless banden
- CNC gefreesde en afdichtte aluminium behuizing
- Opschroefbaar reinigings- en invoeggereedschap
- Incl. 10 rubber strips
- Lengte: 87 mm, gewicht: 69 g

0.355.922/6 zwart	002495
-------------------	--------



RUBBER STRIPS

- Universele reparatie-pleisters voor tubeless-banden
- 10 stuks, verschillende diameters
- Opvulset voor "Stinger TL Pro" (0.355.922/6)
- Lengte: 50 mm

0.355.923/4 rood / zwart	000595
--------------------------	--------



TUBELESS SEAL PREP INJECTOR KIT

- Injectie-set voor CONTEC FastAir tubeless-ventielen
- Schoon en nauwkeurig vullen van tubeless afdichtmiddel
- Meervoudig gebruik na reiniging
- 1x 60 cc spuit, 1x 6 mm slang

0.356.925/8 transparant	000995
-------------------------	--------



CARE+ SEAL

- Bandendichter ontwikkeld voor tubes en binnenbanden
- Verzegelt onmiddellijk gaatjes tot 6 mm

0.356.942/3 125 ml druppel-flacon	000995
0.356.943/1 1 l fles	002795



TUBELESS SEAL TAPE TL

- Zelfklevend tubelint, ter montage van tubeless banden
- Voldoende voor vier (29"/28") tot vijf (27,5"/26") velgen
- Dikte: 0,12 mm, lengte: 10 m
- Zwart glanzend

0.853.609/6 19 mm breed	000995
0.853.610/4 21 mm breed	000995
0.853.611/2 23 mm breed	000995
0.853.612/0 25 mm breed	000995
0.853.613/8 27 mm breed	001195
0.853.614/6 29 mm breed	001195
0.853.615/3 30 mm breed	001195



GEREEDSCHAPPEN

Goed uitgerust voor elk doel.

Met onze nieuwe gereedschaps-serie TFP („Tools for Professionals“) leggen wij de lat voor betaalbare tools op professioneel niveau hoger. Het maakt niet uit of je door je ambitieuze hobby liever lekker zelf met je handen bezig bent of een professionele monteur bent, wij bieden je uitstekende gereedschappen die leuk zijn om te gebruiken op elk ervaringsniveau. Met speciaal gereedschap voor cranks, pedalen / trapassen, kettingen / tandwielen, balhoofdstellen / vorken, spaken / banden en navens dekken wij de volledige behoeften voor een prof af. Ideaal te gebruiken in combinatie met onze „Rock Steady“ montagestandaard, die meerdere prijzen heeft ontvangen vanwege zijn prijs-prestatieverhouding. Nu nieuw aangevuld met Lockring-Tools voor diverse E-bikemaandrijfsystemen van Bosch, Brose of Shimano.

Onderweg is een grote veelzijdigheid en een laag gewicht belangrijk, omdat niemand een complete set sleutels bergop in een shirt of broekzak wil mee moe-

ten nemen. Onze TFR-tools („Tools for Ride“) zijn daarom speciaal ontworpen voor mobiel gebruik en laten je niet onvoorbereid op je fietstocht. Het maakt niet uit of je de achterderailleur of rem wilt instellen, om schroeven weer vast te trekken of de zadelhoogte aan te passen. Onze „Tools for Ride“ zijn voorzien met de belangrijkste gereedschappen voor een ontspannen rit.

Met onze TFM („Tools for Mechanics“) collectie bieden wij een basis assortiment van de belangrijkste fietsgereedschappen. Met deze tools kunnen de meest noodzakelijke instellingen en onderhoudswerkzaamheden aan je fiets worden uitgevoerd.

Voor al het werk aan je fiets, of het nu thuis, tijdens de race of in de professionele werkplaats is, wij adviseren onze bekroonde prijs-prestatie-tip Rock Steady montagestandaard.



TFM MATCH PAGINA 351



TFP 400E PAGINA 349

**TFP-210**

- Y-sleutel zespunt ster-profiel T25/T30/T40
- Staal
- Ergonomisch greep design

0.370.638/9 zwart	000995
-------------------	--------

**TFP-230**

- Y-sleutel doppen 8/10/13 mm
- Staal
- Ergonomisch greep-design

0.370.640/5 zwart	001195
-------------------	--------

**TFP-220**

- Y-sleutel binnenzeskant 4/5/6 mm
- Staal
- Ergonomisch greep design

0.370.639/7 zwart	000995
-------------------	--------

**TFP-200**

- Binnenzeskantsleutel
- Als T- en L-sleutel te gebruiken
- Staal
- Ergonomisch greep design

0.370.632/2 3 mm	000795
0.370.633/0 4 mm	000795
0.370.634/8 5 mm	000795
0.370.635/5 6 mm	000795
0.370.636/3 8 mm	000995

**TFP-150**

- Conusleutel
- Staal
- Ergonomisch greep design

0.370.621/5 13 mm	000995
0.370.622/3 14 mm	000995
0.370.623/1 15 mm	000995
0.370.624/9 16 mm	000995
0.370.625/6 17 mm	000995

**TFP-150 SET**

- Conusleutel set
- Bestaat uit 13/14/15/16/17 mm
- Staal
- Ergonomisch greep design

0.370.626/4 zwart	003995
-------------------	--------

**TFP-190**

- Wielmoer gereedschap
- Ringsleutel voor 14/15 mm
- Ideaal voor city- en trekking-fietsen
- Staal
- Ergonomisch greep design

0.370.631/4 zwart	001595
-------------------	--------

**TFP-120**

- Dopsleutel
- Dopsleutel, zonder ratelfunctie, voor 1/2" doppen
- Staal
- Ergonomisch greep design

0.370.618/1 zwart	002495
-------------------	--------

**TFP-130**

- Cranktrekker
- Ter montage/demontage van externe lagers zoals: Hollowtech II, Truvativ, FSA Magaexo en Campagnolo Ultra Torque, incl. 2 adapters 1x voor Shimano SM-BB9000 / BB93, 1x SM-BBR60
- Staal
- Ergonomisch greep design

0.370.619/9 zwart

002995

**TFP-180**

- Pedaalsleutel
- Dubbelzijdig, voor de snelle montage en demontage van pedalen
- Staal
- Ergonomisch greep design

0.370.630/6 zwart

002495

**TFP-140**

- Bracketset afnemer
- Ter montage/demontage van bracketsets met externe lagers zoals: Hollowtech II, Truvativ, FSA Magaexo en Campagnolo Ultra Torque, incl. 2 adapters 1x voor Shimano SM-BB9000 / BB93, 1x SM-BBR60
- Staal
- Ergonomisch greep design

0.370.620/7 zwart

003495

**TFP-160**

- Bracketset afnemer
- Passend voor de meeste maten sluitringen
- Staal
- Ergonomisch greep design

0.370.628/0 zwart

001595

**TFP-170**

- Bracketset afnemer
- Ter montage/demontage van Octalink of ISIS Drive systemen
- Staal
- Ergonomisch greep design

0.370.629/8 zwart

002995

**TFP-100**

- Tandwiel-afnemer
- Kettingzweep compatibel met 5-11-speed cassettes
- Staal
- Ergonomisch greep design

0.370.616/5 zwart

002595

**TFP-110**

- Pionafnemer
- Gereedschap voor de sluitring van HG cassettes en Center Lock remschijven
- Staal
- Ergonomisch greep design

0.370.617/3 zwart

002295

NEW

**TFP-400E**

- Afnemer
- Ter montage of demontage van de spider lockring en het kettingblad
- Voor 1/2" dopsleutel opname
- CNC-gefreesd met siliconen O-ring

0.370.601/0 passend voor Bosch Gen.2 Active / Performance / CX Line (vanaf mod. 2014) 002995

NEW

**TFP-410E**

- Afnemer
- Ter montage of demontage van de spider lockring en het kettingblad
- Voor 1/2" dopsleutel opname
- CNC-gefreesd met siliconen O-ring

0.370.601/1 passend voor Bosch Gen.3 ActiveLine (vanaf mod. 2018), Active Line Plus, Brose 002995

Bosch Gen.4 Performance Line, Performance Line CX, Cargo Line

NEW

**TFP-420E**

- Afnemer
- Ter montage of demontage van de spider lockring en het kettingblad
- Voor 1/2" dopsleutel opname
- CNC-gefreesd met siliconen O-ring

0.370.601/2 passend voor Shimano E8000, E7000, E6100 002995

NEW



TFP-430E

- Afnemer
- Ter montage of demontage van de spider lockring en het kettingblad
- Voor 1/2" dopsleutel opname
- CNC-gefreesd met siliconen O-ring

0.370.601/3 passend voor Bosch Gen.1 (mod. 2010-2013) Classic 003295 Line, Classic+

NEW



TFP-447

- Bracketset afnemer
- Passend voor alle T47 bracketsets
- Voor 1/2" dopsleutelopname
- Tweezijdig design
- 16 tands / 52,2 mm buitendiameter voor Enduro / Press Fit 30 standaard
- 12 tands / 50,4 mm buitendiameter voor Chris King Thread Fit / Thread Fit 30 standaard

0.370.601/4 voor Enduro T47 en PF30 003995

NEW



TFP-SHARK

- Multifunctie-gereedschap met 9 functies
- Montage en demontage van Center Lock remschijven
- Meten van de slijtagegrens
- 5 mm binnenzeskantsleutel uitbreiding
- Richtgereedschap voor remschijven
- Teruggersen van remzuigers

0.370.640/6 zwart 002995

NEW



TFP-INSERT

- Voor het inpersen van leiding nippels (pins) en banjo aansluitingen in de schijfremleiding
- Passend voor alle gebruikelijke fabrikanten zoals Avid / SRAM, Hayes, Magura (behalve HS11 en HS33), Shimano, Tektro

0.370.640/7 zilver 005995

NEW



TFP-TTS

- Meetkegel
- Voor een snelle diameter bepaling van de zadelpen door de meetkegel in de zitbuis van het frame te laten vallen
- Meetbereik vanaf Ø 25,0 mm tot Ø 34,9 mm
- Staal

0.370.945/7 grijs 001995



TFM-350

- Momentsleutel
- Chroom vanadium
- 1/4" opname
- 9-delig bit-set (3/4/5/6/8/10 binnenzeskant, T25/T30 zespunt ster-profiel, 5 mm binnenzeskant-verlengstuk)
- Bijzonder goed geschikt voor carbon delen

0.370.945/8 2-24 Nm 008495

NEW



TFM-TORCH

- Momentsleutel
- Met ratel dopsleutel
- Chroom vanadium
- 1/4" opname
- 9-delige bitset (3/4/5/6/8/10 mm binnenzeskant, T20/T25/T30 zespunt ster-profiel, 5 mm binnenzeskant verlengstuk)
- Speciaal geschikt voor carbon componenten

0.370.945/9 2-20 Nm 007995

NEW



TFM-MATCH

- Momentsleutel
- Met ratel dopsleutel
- 148 mm lang
- Aluminium
- 1/4" opname
- 10-delige bitset (2/3/4/5/6/8 mm binnenzeskant, T25/T30 zespunt ster-profiel, Gleuf-/kruiskopschroevendraaier, 6 mm verlengstuk)
- Bijzonder kleine bouwvorm

0.370.945/6 2-14 Nm 006995



TFM-100

- Kabelklemtang
- Eenhandbediening
- Handvat rubber gecoat

0.370.009/3 vastzetbaar 001995

**TFM-CUT+**

- Kabeltang
- Voor binnen- en buitenkabels
- Ergonomische greep design

0.370.978/9 zwart

002995

**TFM 110**

- Kabeltang
- Geschikt voor spaken, binnen- en buitenkabels
- Handvat kunststof gecoat

0.370.014/3 handvatlengte 150 mm

001995

**TFM-250**

- Binnenzeskant sleutelset
- 8-delig, met houder voor wand-montage
- Als T- en L-sleutel te gebruiken
- Ergonomisch greep design
- Met kogelkop

0.370.923/5 2 / 2,5 / 3 / 4 / 5 / 6 / 8 / 10 mm

004695

**TFM-260**

- Binnenzeskant hoeksleutel set
- 7-delig set in kunststof houder
- Als T- en L-sleutel te gebruiken
- Met kogelkop

0.370.924/3 2,5 / 3 / 4 / 5 / 6 / 8 / 10 mm

001795

**TFM-EZ DUTCH**

- Vorkuitzetter
- Maakt het verwisselen van fietsbanden mogelijk bij fietsen met een gesloten kettingkast, zonder deze te demonteren

0.370.969/8 zwart

001695

**TFM-280**

- Conussleutel
- Set à 2 stuks

0.370.930/0 13/14 en 15/16 mm

000995

**TFM-270**

- Steek-/ring ratelsleutel
- Chroom-Vanadium

0.370.926/8 8 mm

001595

0.370.927/6 10 mm

001595

0.370.928/4 13 mm

001695

0.370.929/2 15 mm

001895

**TFM-330**

- Gereedschapskoffer
- Met alle belangrijke gereedschappen voor onderhouds- en reparatiewerkzaamheden aan de fiets
- Inhoud:
 - 1 spaaknippelspanner
 - 3 steeksleutelinzetdopen 8/9/10 mm
 - 4 schroef-bits; 2 kruis / 2 gleuf
 - 1 L-sleutel voor het gebruik van de schroefbits en de steeksleutel-inzetdopen
 - 1 binnenzeskant-sleutel 8 mm, incl. 1/2" 4-kant adapter, handvatlengte 200 mm
 - 1 cranktrekker voor 4-kant cranks
 - 1 set conussleutel à 2 stuks, 13/14 en 15/16 mm
 - 1 steeksleutel 8/10 mm
 - 1 set bandenlichter à 3 stuks, kunststof
 - 1 verstelbare steeksleutel
 - 1 bracketcup-sleutel, verstelbaar
 - 1 binnenzeskant-sleutelset 2/2,5/3/4/5/6 mm
 - 1 haakse-sleutel met gewricht
 - 1 tandwiel-afnemer met ketting
 - 1 gleufschroevendraaier
 - 1 luchtdruktester voor autoventiel
 - 1 balhoofdstel-sleutel 30/32 en 36/40 mm
 - 1 Shimano cassette-afnemer, 1/2" opname
 - 1 afnemer bracketset, meer-tands, 1/2" opname
 - 1 reparatiedoos
 - 1 kettingpons
 - 1 pedaalsleutel 15/16 en 15/17 mm

0.370.015/0 36-delig

008995

**TFM-120**

- Cranktrekker sleutel
- 14 mm dop, 6 / 8 binnenzeskant en 15 mm steeksleutel
- Greep met rubbercoating

0.370.016/8 lengte handvat 110 mm	001495
-----------------------------------	--------

**TFM-130**

- Cranktrekker sleutel
- Voor crankbouten
- Greep met rubbercoating

0.370.017/6 met 14/15 mm dop en 15 mm steeksleutel	001495
--	--------

**TFM-170**

- Cranktrekker
- Passend voor 4-tant
- Met 14 mm dop

0.370.024/2 gehard staal	001095
--------------------------	--------

**TFM-240**

- Cranktrekker
- Passend voor 4-kant, Octalink en ISIS-Drive

0.370.920/1 geharde staal	000995
---------------------------	--------

**TFM-140**

- Pedaalsleutel
- Lengte 250 mm
- Gecoat handvat

0.370.018/4 15 mm	000995
-------------------	--------

**TFM-310**

- Uitdrijf-gereedschap
- Voor PressFit bracketsets

0.370.968/0 passend voor BB30, BB86, BB90	004495
---	--------

**TFM-300**

- Inpers gereedschap
- Voor PressFit bracketsets

0.370.967/2 passend voor BB30, BB86, BB90	004495
---	--------

**TFM-220**

- Afnemer bracketset
- Passend voor JIS, Octalink en ISIS-Drive
- Geschikt voor 1/2" ratelsleutel en 24 mm steeksleutel

0.370.907/8 geharde staal	001595
---------------------------	--------

**TFM PIN PUSHER**

- Kettingpons
- Werkplaatskwaliteit
- Zwart

0.370.918/5 Club, voor Shimano 7-/8-/9-/10-speed, IG/UG/HG kettingen, incl. reserve pin	001995
---	--------

0.370.919/3 World Cup, voor alle kettingen, incl. reserve pin en tegenhouder	003295
--	--------

**TFM PIN PUSHER POCKET**

- Kettingpons
- In werkplaatskwaliteit met compacte tas

0.370.917/7 voor Shimano UG/HG kettingen	001595
--	--------

**TFM-320**

- Kettingenschakel tang
- Voor het openen en sluiten van verbindingsschakels

0.370.973/0 zwart	001495
-------------------	--------

**TFM-CHARLIE TANGO**

- Kettinglijtage-maat

0.370.959/9 analoog	000995
---------------------	--------

**TFM-180**

- Kettingpons
- Standaard-uitvoering

0.370.903/7 voor alle gangbare kettingtypes	000995
---	--------

**TFM-190**

- Pionafnemer
- Voor Shimano cassettes
- Geschikt voor 1/2" ratelsleutel en 21 mm sleutel

0.370.904/5 geharde staal	000995
---------------------------	--------

**TFM-200**

- Pionafnemer
- Voor freewheel cassettes
- Geschikt voor 1/2" ratelsleutel en 21 mm sleutel

0.370.905/2 van gehard staal	000995
------------------------------	--------

**TFM-210**

- Pionafnemer
- Voor BMX freewheel-cassettes
- Geschikt voor 24 mm sleutel

0.370.906/0 geharde staal	000995
---------------------------	--------

**TFM-290**

- Pionafnemer
- Voor HG cassettes
- Met stift
- Geschikt voor 24 mm sleutel

0.370.941/7 van gehard staal	001095
------------------------------	--------

**TFM-150**

- Tandwiel-afnemer
- Kettingzweep compatibel met 5 - 9-speed cassettes

0.370.019/2 greep kunststof gecoat	000995
------------------------------------	--------

**TFM-HEAD BANGER**

·Uitdrijfgereedschap voor balhoofdcups

0.370.970/6 1", Ø 25,4 mm	002195
0.370.971/4 1 1/8", Ø 28,6 mm	002195
0.370.972/2 1 1/2", Ø 38,1 mm	002195

**TFM-NUT KNOCKER**

·Inslaggereedschap voor A-head klembout (stermoer)

0.370.976/3 1 1/8", Ø 28,6 mm	001595
-------------------------------	--------

**TFM-CROWN CHISEL**

·Slaggereedschap voor vorkconus

0.370.974/8 1", 1 1/8", 1,5" tapered (Ø 25,4 mm, 28,6 mm, 38,1 mm geconificeerd)	004995
--	--------

**TFM-ROUNDHOUSE CUT**

·Pijpsnijder voor professioneel gebruik
·Voor 6-38 mm (1/4", 1", 1 1/8", 1,5")

0.370.966/4 incl. reserve snijwieltje en afbraammes	007495
0.370.979/7 reserve snijwieltje	001495

**TFM-160**

·Balhoofdsleutel
·Universeel inzetbaar

0.370.023/4 30/32 / 36/40 mm	001495
------------------------------	--------

**TFM-230**

·Nippelspanner
·Gesmeden
·8 kerven

0.370.915/1 9G - 15G	000595
----------------------	--------

**TFM-SPEED SHANK**

·Bandenlichter in toonbank-display
·Kunststof
·Gesorteerd op kleur

0.370.910/2 inhoud: 30 sets bandenlichters à 3 stuks	011895
--	--------

**TFM-SPEED SHANK**

·Bandenlichter
·Set à 3 stuks
·Kunststof

0.370.916/9 zwart	000395
-------------------	--------



Vind je juweel

NEW

TREASURE FORK

- Geïntegreerd multifunctie-tool met 10 functies
- Gereedschap Ø 26,2 mm x 147 mm lang
- Opbergduis Ø 32 mm x 149 mm lang
- Passend voor alle 1 1/8" en tapered stuurbuizen
- Eenvoudige montage door het vervangen van de A-head cap en het verder inslaan van de A-head plug
- **1** = Kettingpons
- **2** = 2x bandenlichter
- **3** = 6 mm binnenzeskant-sleutel
- **4** = 4 mm binnenzeskant-sleutel
- **5** = 5 mm binnenzeskant-sleutel
- **6** = 3 mm binnenzeskant-sleutel
- **7** = T25 zespunt ster-profiel
- **8** = Gleufschroevendraaier
- **9** = 2x reserve pennen voor ketting
- **10** = Ratel dopsleutel

0.370.946/0 zwart / zilver

007995



NEW



TREASURE BAR DLX

- Geïntegreerd multifunctie-tool met 12 functies
- Lengte 128 mm
- Passend voor alle binnendiameters van het stuur, universeel aanpasbaar door middel van verschillende O-ringen
- **1** = 5 mm binnenzeskant-sleutel
- **2** = 2,5 mm binnenzeskant-sleutel
- **3** = 3 mm binnenzeskant-sleutel
- **4** = 2 mm binnenzeskant-sleutel
- **5** = 4 mm binnenzeskant-sleutel
- **6** = Bandenlichter
- **7** = 6 mm binnenzeskant-sleutel
- **8** = T30 zespunt ster-profiel
- **9** = T10 zespunt ster-profiel
- **10** = T25 zespunt ster-profiel
- **11** = Kruiskopschroevendraaier
- **12** = Gleufschroevendraaier

0.370.946/1 zwart / zilver

004595

NEW



TREASURE BAR TL

- Geïntegreerd tubeless gereedschap
- Lengte 84 mm
- Passend voor alle binnendiameters van het stuur, universeel aanpasbaar door middel van verschillende O-ringen
- Met insteekgereedschap voor tubeless banden en reparatierubbers (passend op vulset 0.355.923/4)

0.370.946/2 zwart

002495

NEW



TREASURE BAR ECO

- Geïntegreerde bandenlichter
- Passend voor alle binnendiameters van het stuur, universeel aanpasbaar door middel van verschillende O-ringen
- Met 2 bandenlichters incl. praktische uitsparing voor bevestiging aan een spaak

0.370.946/3 zwart

001995

Innovatie door integratie.

Bij CONTEC zijn wij altijd op zoek naar een mogelijkheid, hoe wij voor jou je fietsbeleving kunnen verbeteren. De Treasure Minitool-serie is onze nieuwste schelmerij: Met deze multitools integreer je de belangrijkste gereedschappen onopvallend en verborgen in bijna elke (e-)fiets. Zo heb je altijd je gereedschappen bij de hand en neemt geen ruimte in beslag en verzwaart je zakken niet, zodat je onbezorgd en zonder extra gewicht op je rug op pad kunt gaan.

De Treasure-serie bevat vier verschillende tools: De alleskunner is de Treasure Fork minitool, die in de bal-

hoofdbuis van je vork kan worden verstopt. Trek je hem eruit, dan krijg je een compacte gereedschapbox, met miniratel, 6 verschillende bits, geïntegreerde kettingpons en bandenlichters. De drie verschillende Treasure Bar Tools worden in de uiteinden van je stuur geïntegreerd en bieden je - afhankelijk van de uitvoering - bandenlichters, tubeless tools of nog 12 bits extra met dopsleutel. Op deze manier zou je je fiets met het gereedschap naar behoefte kunnen uitrusten, ofwel apart of in combinatie met elkaar. En mocht je het ooit nodig hebben, kunt je er zeker van zijn een echt juweeltje bij je te hebben.

**TFR - MICRO RATCHET SMART**

- Steeksleutel ratel met omschakelfunctie voor 1/4"
- 2x bit-opname
- Incl. 6 bits (Hex 4/5/6, T25/T30, PH2)
- Opbergmogelijkheid in robuuste aluminium huis

0.370.986/2 zilver / zwart

003995

**TFR - TRIDENT RATCHET**

- Steeksleutel ratel met omschakelfunctie voor 1/4"
- Te gebruiken als T-tool
- Incl. verlengstuk en tas, met 10 bits (Hex 2.5/3/4/5/6/8, T25/T30, PH1)
- CrV-gereedschapsstaal

0.370.985/4 zilver

003995

**TFR - RELOAD**

- 6 verwisselbare bits
- Opbergvakje voor bits in het handvat
- Draaibare gereedschapshoofd voor gebruik als L-greep
- Aluminium / CrMo staal
- Lengte 120 mm, gewicht 75 g

0.370.987/0 zwart

002995

NEW

**TFR - STRIKER 16**

- Multifunctie-tool met 16 functies
- 1 = 3 mm binnenzeskant-sleutel
- 2 = 5 mm binnenzeskant-sleutel
- 3 = 8 mm binnenzeskant-sleutel
- 4 = 2,5 mm binnenzeskant-sleutel
- 5 = Kruiskopschroevendraaier
- 6 = Kettingpons
- 7 = 3,23 mm spaaksleutel
- 8 = 3,3 mm spaaksleutel
- 9 = 3,45 mm spaaksleutel
- 10 = 3,96 mm spaaksleutel
- 11 = 8 mm steeksleutel
- 12 = 10 mm steeksleutel
- 13 = 4 mm binnenzeskant-sleutel
- 14 = T30 zespunt ster-profiel
- 15 = T25 zespunt ster-profiel
- 16 = 6 mm binnenzeskant-sleutel

0.370.945/5 zilver

003495

NEW

**TFR - BUSTER 9**

- Multifunctie-tool met 9 functies
- 1 = T30 zespunt ster-profiel
- 2 = T25 zespunt ster-profiel
- 3 = 3 mm binnenzeskant-sleutel
- 4 = 4 mm binnenzeskant-sleutel
- 5 = 2,5 mm binnenzeskant-sleutel
- 6 = 6 mm binnenzeskant-sleutel
- 7 = 2 mm binnenzeskant-sleutel
- 8 = 5 mm binnenzeskant-sleutel
- 9 = 8 mm binnenzeskant-sleutel

0.370.945/4 zilver

002495

**TFR - FOLD 8**

- Multifunctie-tool met 8 functies
- 1 = 5 mm binnenzeskant-sleutel
- 2 = 4 mm binnenzeskant-sleutel
- 3 = 3 mm binnenzeskant-sleutel
- 4 = 2,5 mm binnenzeskant-sleutel
- 5 = 6 mm binnenzeskant-sleutel
- 6 = T30 zespunt ster-profiel
- 7 = T25 zespunt ster-profiel
- 8 = Kruiskopschroevendraaier

0.370.990/4 zilver

003495

**TFR - FOLD 6**

- Multifunctie-tool met 6 functies
- 1 = Kruiskopschroevendraaier
- 2 = T25 zespunt ster-profiel
- 3 = T30 zespunt ster-profiel
- 4 = 4 mm binnenzeskant-sleutel
- 5 = 5 mm binnenzeskant-sleutel
- 6 = 6 mm binnenzeskant-sleutel

0.370.989/6 zilver

002995

**TFR - FOLD 4**

- Multifunctie-tool met 4 functies
- 1 = 5 mm binnenzeskant-sleutel
- 2 = 6 mm binnenzeskant-sleutel
- 3 = Kruiskopschroevendraaier
- 4 = 4 mm binnenzeskant-sleutel

0.370.988/8 zilver

002495

**POCKET GADGET - F22 STEALTH**

· Multifunctioneel gereedschap met 22 functies

- 1 = Kettingpons
- 2 = 10 mm steeksleutel
- 3 = Remzuiger terugzetter
- 4 = Flesopener
- 5 = 3,2 mm spaaksleutel
- 6 = 3,5 mm spaaksleutel
- 7 = 5,65 mm spaaksleutel
- 8 = 4 mm gleufschroevendraaier
- 9 = 2 mm kruiskopschroevendraaier
- 10 = 5 mm binnenzeskant-sleutel
- 11 = 6 mm binnenzeskant-sleutel
- 12 = T40 zespunt ster-profiel
- 13 = 2 mm binnenzeskant-sleutel
- 14 = 2,5 mm binnenzeskant-sleutel
- 15 = 3 mm binnenzeskant-sleutel
- 16 = 4 mm binnenzeskant-sleutel
- 17 = T25 zespunt ster-profiel
- 18 = T27 zespunt ster-profiel
- 19 = T30 zespunt ster-profiel
- 20 = 3 mm gleufschroevendraaier
- 21 = 1 mm kruiskopschroevendraaier
- 22 = 8 mm binnenzeskant-sleutel

0.370.977/1 zwart

003495

**POCKET GADGET - PG1**

· Multifunctie-tool met 8 functies

- 1 = T25 zespunt ster-profiel
- 2 = 4 mm binnenzeskant-sleutel
- 3 = Kruiskopschroevendraaier
- 4 = 3 mm binnenzeskant-sleutel
- 5 = Gleufschroevendraaier
- 6 = 5 mm binnenzeskant-sleutel
- 7 = 6 mm binnenzeskant-sleutel
- 8 = Kettingpons

0.370.955/7 zwart

002495

**TOOL 15**

· Multifunctioneel gereedschap met 15 functies:

- 1 = 2 mm binnenzeskant-sleutel
- 2 = 2,5 mm binnenzeskant-sleutel
- 3 = 4 mm binnenzeskant-sleutel
- 4 = Kruiskopschroevendraaier
- 5 = Gleufschroevendraaier
- 6 = 6 mm binnenzeskant-sleutel
- 7 = 5 mm binnenzeskant-sleutel
- 8 = Kettingpons
- 9 = 3 mm binnenzeskant-sleutel
- 10 = Flesopener
- 11 = 9 mm moersleutel
- 12 = 8 mm moersleutel
- 13 = 10 mm moersleutel
- 14 = 8 mm moersleutel
- 15 = Bandenlichter

0.370.938/3 zwart / zilver

001795

**TOOL 9**

· Multifunctioneel gereedschap met 9 functies

- 1 = Kruiskopschroevendraaier
- 2 = Gleufschroevendraaier
- 3 = 5 mm binnenzeskant-sleutel
- 4 = 3 mm binnenzeskant-sleutel
- 5 = 4 mm binnenzeskant-sleutel
- 6 = 2,5 mm binnenzeskant-sleutel
- 7 = 6 mm binnenzeskant-sleutel
- 8 = 8 mm binnenzeskant-sleutel
- 9 = 2 mm binnenzeskant-sleutel

0.370.939/1 zwart / zilver

001295

**MICRO GADGET - MG1**

· Multifunctie-tool met 4 functies

- 1 = T25 zespunt ster-profiel
- 2 = 5 mm binnenzeskant-sleutel
- 3 = 6 mm binnenzeskant-sleutel
- 4 = 4 mm binnenzeskant-sleutel

0.370.957/3 zwart / zilver

001295



**WALL RIDE**

- Montagehouder met bevestiging aan de wand
- Dragende elementen van lichte staal en kunststof composiet
- Opname 360° draaibaar
- Snel en eenvoudig met een hand bedienbaar klemsysteem

0.370.952/4 zwart

009995

**TABLETOP**

- Montagehouder voor bevestiging op de werkbank
- Dragende elementen van staal en kunststof composiet
- Opname 360° draaibaar
- Snel en eenvoudig met een hand bedienbaar klemsysteem

0.370.953/2 zwart

009995

**ROCK STEWARD**

- Vouwbaar werkblad
- Voor montagestandaard "Rock Steady"

0.370.958/1 zwart

001495

**FIDDLE CASE**

- Nylon case met polstering voor montagestandaard "Rock Steady" voor een veilig transport
- Met grote opening, verstelbare draagriemen
- Extra compressieriemen en een vak voor kleine spullen

0.370.951/6 zwart

003495

Rock Steady meets Rock Steward

Het duo voor in de werkplaats thuis: de opvouwbare en mobiele montagestandaard Rock Steady bestaat uit licht aluminium en robuust kunststof is makkelijk te bedienen en tilt probleemloos elke fiets op tot een gewicht van 25 kg. Door het eenvoudig met één hand bedienbare klemsysteem en de 360° draaibare opname gecombineerd met de rotsvaste en stabiele

voet, zijn de onderhouds- en montagewerkzaamheden met de Rock Steady erg eenvoudig. Nog efficiënter wordt uw werkplaats door het vouwbare werkblad Rock Steward, waar uw belangrijkste gereedschappen binnen handbereik zijn. Rock Steady en Rock Steward kunnen naar behoefte makkelijk, veilig en netjes worden opgeborgen in de CONTEC Fiddle Case.

**ROCK STEADY**

- Vouwbaar en mobiele montagestandaard
- Dragende elementen van lichte aluminium en kunststof composiet
- Opname 360° draaibaar
- Snel en eenvoudig met een hand bedienbaar klemsysteem

0.370.949/0 zwart

014995

**ROCK WHEEL**

- Opvouwbaar
- Passend voor 20-29" wielen
- Zelfstandig uitlijnen in het middelpunt
- Simultane controle van hoogte- en zijslag mogelijk

0.370.596/9 zilver / zwart

009995



SIZE

Het icoon beschrijft de beschikbare maten van helm modellen.



WATER PROOF

Waterdicht voor de ideale bescherming bij slecht weer.



REFLECTION

Dit icoon geeft reflecterende strips aan voor betere zichtbaarheid in het verkeer.



KIDS

Speciaal voor kinderen. Onderdelen en accessoires die door design, grootte en kleur specifiek voor de jongste fietsers zijn bedoeld.



HELMEN

Veiligheid - een zaak van het hoofd

Als je fietst, moet je je comfortabel en veilig voelen. Of je nu op weg bent naar je werk, een tochtje maakt met je gezin of op MTB-trails fietst. Daarom hoef je geen compromissen maken bij het kiezen van je fietshelm. In ons helmenassortiment vind je stoere kinderen-jeugdhelmen, chique city- en allroundhelmen en ook sportieve MTB helmen - wat heeft je hoofd nog meer te wensen. Wat dacht je van bijvoorbeeld de

CONTEC Tuva helm? Naast de stijlvolle kleuren scoort de stadshelm met een magneetsluiting, die voorkomt het inklemmen van de huid. Als het tijdens het fietsen wat zonniger is, kun je het stoffen vizier aan de voorkant van de helm bevestigen en ook gewoon weer afhalen.



HELM TUVA PAGINA 370



HELM ROK PAGINA 372



TUVA

- Lichte In-Mold micro-kunststof constructie
- Twist2Lock-systeem voor het individuele aanpassen van de hoofdomtrek
- Fidlock - magnetische sluiting
- 9 ventilatie-openingen
- Afnembare textiel-vizier
- Ca. 305 g

0.365.771/5 matt black, maat S/M (52-58 cm)	009995
0.365.772/3 matt black, maat L (57-61 cm)	009995
0.365.773/1 matt emerald green / mint green, maat S/M (52-58 cm)	009995
0.365.774/9 matt emerald green / mint green, maat L (57-61 cm)	009995
0.365.776/4 matt maritime blue / ocean, maat L (57-61 cm)	009995
0.365.777/2 matt wine red / strawberry, maat S/M (52-58 cm)	009995
0.365.778/0 matt wine red / strawberry, maat L (57-61 cm)	009995
0.365.779/8 matt white, maat S/M (52-58 cm)	009995
0.365.780/6 matt white, maat L (57-61 cm)	009995



VENT

- Lichte In-Mold micro-kunststof constructie
- Twist2Lock-systeem voor het individuele aanpassen van de hoofdomtrek
- Fit3Ride - 3-staps aanpassing van de valhelm op de fiets-dynamica
- Fidlock - magnetische sluiting
- 27 ventilatie-openingen
- Geïntegreerde bescherming tegen insecten
- Ca. 310 g

0.365.710/3 matt petrol blue / black, maat M (54-58 cm)	009995
0.365.712/9 matt white / white, maat M (54-58 cm)	009995
0.365.714/5 matt moss green / black, maat M (54-58 cm)	009995
0.365.715/2 matt moss green / black, maat L (58-61 cm)	009995



CHILI

- Lichte In-Mold micro-kunststof constructie
- Twist2Lock-systeem voor het individuele aanpassen van de hoofdomtrek
- Fidlock - magnetische sluiting
- 25 ventilatie-openingen
- Ca. 230 g

0.365.718/6 matt petrol blue / black, maat S (50-54 cm)	006995
0.365.719/4 matt petrol blue / black, maat M (54-58 cm)	006995
0.365.721/0 matt white / black, maat S (50-54 cm)	006995
0.365.722/8 matt white / black, maat M (54-58 cm)	006995
0.365.723/6 matt white / black, maat L (58-62 cm)	006995
0.365.724/4 matt safety yellow / black, maat S (50-54 cm)	006995
0.365.725/1 matt safety yellow / black, maat M (54-58 cm)	006995
0.365.726/9 matt safety yellow / black, maat L (58-62 cm)	006995
0.365.727/7 matt stone grey / black, maat S (50-54 cm)	006995
0.365.728/5 matt stone grey / black, maat M (54-58 cm)	006995
0.365.730/1 matt black / black, maat S (50-54 cm)	006995
0.365.731/9 matt black / black, maat M (54-58 cm)	006995
0.365.732/7 matt black / black, maat L (58-62 cm)	006995



ROK

- Lichte In-Mold micro-kunststof constructie
- Twist2Lock-systeem voor het individuele aanpassen van de hoofdomtrek
- Klassieke sluiting en riemdeler
- 19 ventilatie-openingen
- Ca. 270 g

0.365.781/4 matt maple red / black, maat M (55-59 cm)	005995
0.365.783/0 matt sky blue / black, maat M (55-59 cm)	005995
0.365.784/8 matt sky blue / black, maat L (58-61 cm)	005995
0.365.785/5 matt black / black, maat M (55-59 cm)	005995
0.365.786/3 matt black / black, maat L (58-61 cm)	005995
0.365.787/1 matt desert sand / black, maat M (55-59 cm)	005995
0.365.788/9 matt desert sand / black, maat L (58-61 cm)	005995
0.365.789/7 matt safety yellow / black, maat M (55-59 cm)	005995
0.365.790/5 matt safety yellow / black, maat L (58-61 cm)	005995
0.365.791/3 matt clover green / black, maat M (55-59 cm)	005995
0.365.792/1 matt clover green / black, maat L (58-61 cm)	005995



UNA

- Skate look
- Harde ABS schaal constructie van kunststof
- Twist2Lock-systeem voor het individuele aanpassen van de hoofdomtrek
- Klassieke sluiting en riemdeler
- 11 ventilatie-openingen
- Ca. 400 g

0.365.733/5 matt white, maat S (50-54 cm)	004995
0.365.734/3 matt white, maat M (54-58 cm)	004995
0.365.735/0 matt white, maat L (58-60 cm)	004995
0.365.736/8 matt black, maat S (50-54 cm)	004995
0.365.737/6 matt black, maat M (54-58 cm)	004995
0.365.738/4 matt black, maat L (58-60 cm)	004995
0.365.739/2 matt sky blue, maat S (50-54 cm)	004995
0.365.740/0 matt sky blue, maat M (54-58 cm)	004995
0.365.741/8 matt sky blue, maat L (58-60 cm)	004995
0.365.742/6 matt wood green, maat S (50-54 cm)	004995
0.365.743/4 matt wood green, maat M (54-58 cm)	004995
0.365.744/2 matt wood green, maat L (58-60 cm)	004995





JIMMYCANE

- Lichte Out-Mold micro-kunststof constructie
- Twist2Lock-systeem voor het individuele aanpassen van de hoofdomtrek
- Klassieke sluiting en riemdeler
- Reflecterende elementen
- 27 ventilatie-openingen
- Ca. 230 g

0.365.755/8 matt black / stone grey, maat S (52-56 cm)	003995
0.365.757/4 matt stone grey / black, maat S (52-56 cm)	003995
0.365.758/2 matt stone grey / black, maat M (56-58 cm)	003995
0.365.760/8 matt sky blue / black, maat M (56-58 cm)	003995
0.365.761/6 matt clover green / black, maat S (52-56 cm)	003995



JUNO

- Lichte Out-Mold micro-kunststof constructie
- Twist2Lock-systeem voor het individuele aanpassen van de hoofdomtrek
- Klassieke sluiting en riemdeler
- Met zonnevizier
- Extra inschakelbaar veiligheidslicht op de achterkant
- 10 ventilatie-openingen
- Ca. 200 g

0.365.763/2 circus, rosé, maat XS (48-52 cm)	002995
0.365.764/0 circus, rosé, maat S (52-56 cm)	002995
0.365.765/7 circus, blue, maat XS (48-52 cm)	002995
0.365.766/5 circus, blue, maat S (52-56 cm)	002995
0.365.767/3 safety cat, safety yellow, maat XS (48-52 cm)	002995
0.365.768/1 safety cat, safety yellow, maat S (52-56 cm)	002995
0.365.769/9 galaxy, dark blue, maat XS (48-52 cm)	002995
0.365.770/7 galaxy, dark blue, maat S (52-56 cm)	002995

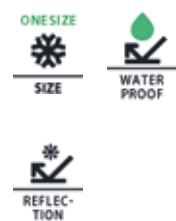

SAFE R HEAD

- Passend voor fietshelmen
- Met elastische band en koordsluiting
- Waterdicht
- Maten (LxB): 32 x 25 cm

0.365.793/9 zwart / reflex	001495
0.365.795/4 safety / yellow	001495





SIZE

Het icoon geeft de beschikbare maten van verschillende kleding weer.



UNISEX

Geschikt voor iedereen.



WATER PROOF

Waterdicht voor de ideale bescherming ook bij slecht weer.



REFLECTION

Dit icoon geeft reflecterende strips aan voor betere zichtbaarheid in het verkeer.



WINTER

Beschermt bij lage temperaturen tegen de kou.



KIDS

Speciaal voor kinderen. Onderdelen en accessoires die door design, grootte en kleur specifiek voor de jongste fietsers zijn bedoeld.



KLEDING



Mode, die zinvol is

Kleren maken de man – of in dit geval de fietser. Omdat de juiste kleding belangrijk kan zijn in de kwestie van comfort op de fiets. In onze collectie vind je naast stijlvolle shirts, sweaters en jassen ook veel functionele kleding. Onze gloednieuwe zomerhandschoenen Crosso, Tripster, Pepper en Chili bieden je extra grip en

voldoende ventilatie. Voor de winter vind je bij Contec een ruim assortiment waterdichte handschoenen, die je warm houden in de kou. Ken je onze Red Line collectie al? De arm- en beenwarmers, overschoenen en helmmutsen zijn ideaal om mee te fietsen en helpen je om lichaamstemperatuur te reguleren.



BLEAK TOUCH SAFE R PAGINA 380



SMOOTH CRIMINAL PAGINA 384

Materiaal

Hipora membraan

Weefsel met fijne poriën gemaakt van drie lagen. De eerste laag voorkomt het binnendringen van water, de tweede laag bestaat uit een honingraatstructuur en laat vocht door naar de eerste laag zodat deze kan verdampen. De derde laag ligt het dichtst bij de huid en is zeer dicht om extra bescherming te bieden tegen binnendringend water.

Lycra

Elastische stof met een hoge vormvastheid en lage vochtabsorptie. Bijzonder lichte, gladde en zachte textielvezels.

Gel

High-tech siliconengel dempt druk en trillingen om de carpal tunnel van je hand te beschermen en om de vermoeidheid van de handen te voorkomen.

DWR

Staat voor „Durable Water Repellent“, permanent waterafstotend. Waterdruppels hebben door het lotuseffect geen grip op het oppervlak en rollen weg. Het membraan is ademend en voert zweet en warmte effectief af van het lichaam

Neopren

Door luchtbelletjes in het materiaal is het bijzonder warmte isolerend. Het materiaal is waterdicht om een hoge bescherming te bieden tegen regen en sneeuw.

Winterhandschoenen

Hoe was dat ook alweer? Slecht weer bestaat niet, alleen slechte kleding! Zelfs in de winter kan het heerlijk zijn om te fietsen. Om je niet ongemakkelijk te voelen zouden winterhandschoenen deel uit moeten maken van je standaarduitrusting.

Kou beïnvloedt de kracht in de handen en dus ook het vermogen om het stuur vast te pakken. Dit kan de

reactietijd beïnvloeden bij het schakelen en remmen - twee belangrijke functies voor je veiligheid.

Met de handschoenen van CONTEC blijven je handen warm en word je bewegingsvrijheid niet beperkt. Daardoor kom je vooruit, ongeacht de temperatuur!

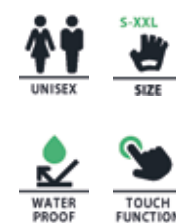

FRIGID TR

- Waterdicht Hipora membraan
- Touch-vinger
- Met reflex-opdruk op de bovenhand voor betere zichtbaarheid
- Maat individueel verstelbaar door klittenbandsluiting
- Silicone opdruk voor bijzondere goede grip
- Handpalm met ergonomische voering
- Badstof duim om zweet mee af te vegen
- Zwart / coolgrey

0.808.212/5 maat S / 7	003995
0.808.213/3 maat M / 8	003995
0.808.214/1 maat L / 9	003995
0.808.215/8 maat XL / 10	003995
0.808.216/6 maat XXL / 11	003995



DENSE WATERPROOF

- Waterdicht Hipora membraan
- Silicone opdruk voor bijzonder goede grip
- Neopreen polswarmer en softshell tegen koude handen
- Met reflex-opdruk op de bovenhand voor betere zichtbaarheid
- Badstof duim om zweet mee af te vegen

0.808.166/3 maat S / 7, zwart / coolgrey	003595
0.808.167/1 maat M / 8, zwart / coolgrey	003595
0.808.168/9 maat L / 9, zwart / coolgrey	003595
0.808.169/7 maat XL / 10, zwart / coolgrey	003595
0.808.170/5 maat XXL / 11, zwart / coolgrey	003595
0.808.171/3 maat S / 7, zwart / neoblue	003595
0.808.172/1 maat M / 8, zwart / neoblue	003595
0.808.173/9 maat L / 9, zwart / neoblue	003595
0.808.174/7 maat XL / 10, zwart / neoblue	003595
0.808.175/4 maat XXL / 11, zwart / neoblue	003595
0.808.176/2 maat S / 7, zwart / neogreen	003595
0.808.177/0 maat M / 8, zwart / neogreen	003595
0.808.178/8 maat L / 9, zwart / neogreen	003595
0.808.179/6 maat XL / 10, zwart / neogreen	003595
0.808.180/4 maat XXL / 11, zwart / neogreen	003595



FREEZE WATERPROOF

- Waterdicht Hipora membraan
- Neopreen polswarmer
- Optimale wind- en weerbescherming
- Met reflex-opdruk voor betere zichtbaarheid
- Maat individueel verstelbaar door klittenbandsluiting
- Handpalm met ergonomische voering
- Badstof duim om zweet mee af te vegen
- zwart / coolgrey

0.808.202/6 maat S / 7	003295
0.808.203/4 maat M / 8	003295
0.808.204/2 maat L / 9	003295
0.808.205/9 maat XL / 10	003295
0.808.206/7 maat XXL / 11	003295

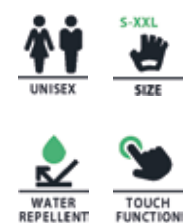
**BLEAK TOUCH**

- Touch-vinger
- Silicone opdruk voor bijzonder goede grip
- Neopreen polswarmer
- Handpalm met ergonomische voering
- Badstof duim om zweet mee af te vegen

0.808.181/2 maat S / 7, zwart / coolgrey	002795
0.808.182/0 maat M / 8, zwart / coolgrey	002795
0.808.183/8 maat L / 9, zwart / coolgrey	002795
0.808.184/6 maat XL / 10, zwart / coolgrey	002795
0.808.185/3 maat XXL / 11, zwart / coolgrey	002795
0.808.186/1 maat S / 7, zwart / neoblue	002795
0.808.187/9 maat M / 8, zwart / neoblue	002795
0.808.188/7 maat L / 9, zwart / neoblue	002795
0.808.189/5 maat XL / 10, zwart / neoblue	002795
0.808.190/3 maat XXL / 11, zwart / neoblue	002795
0.808.191/1 maat S / 7, zwart / neogreen	002795
0.808.192/9 maat M / 8, zwart / neogreen	002795
0.808.193/7 maat L / 9, zwart / neogreen	002795
0.808.194/5 maat XL / 10, zwart / neogreen	002795
0.808.195/2 maat XXL / 11, zwart / neogreen	002795

**BLEAK TOUCH SAFE R**

- Touch-vinger
- Silicone opdruk voor bijzonder goede grip
- Neopreen polswarmer
- Incl. handpalm met ergonomische voering
- Badstof duim om zweet mee af te vegen
- Zwart / safety yellow

0.808.745/4 maat S / 7	002495
0.808.746/2 maat M / 8	002495
0.808.747/0 maat L / 9	002495
0.808.748/8 maat XL / 10	002495
0.808.749/6 maat XXL / 11	002495

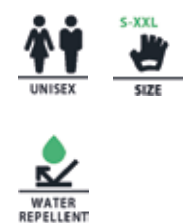
**FROST**

- Silicone opdruk voor bijzonder goede grip
- Handpalm met ergonomische voering
- Badstof duim om zweet mee af te vegen
- Zwart / coolgrey

0.808.161/4 maat S / 7	002495
0.808.162/2 maat M / 8	002495
0.808.163/0 maat L / 9	002495
0.808.164/8 maat XL / 10	002495
0.808.165/5 maat XXL / 11	002495

Zomerhandschoenen

Handschoenen in de zomer? Dat klinkt in eerste instantie als een vreemde combinatie. Maar iedereen die ooit een lange fietstocht op een mountainbike, gravel of racefiets heeft gemaakt, weet hoe snel de stevige grip na een lange tijd op de huid pijn kan doen. Onze nieuwe zomerhandschoenen bieden je een

ergonomische handpalmvulling met voldoende grip. De dunne stof is bijzonder ademend, zodat het zweeten ordt beperkt. De reflecterende elementen geven je meer zichtbaarheid, als je fietstocht tot in de avonden doorgaat.

**CHILI MOD.24**

- Lichte zomerhandschoen
- Bovenzijde van duurzaam en ventilerend lycra weefsel met extra dunne mesh-inlays
- Met reflecterend opdruk voor betere zichtbaarheid
- Handpalm met ergonomische voering
- Handpalm met silicone print voor bijzonder goede grip ook bij nat weer
- Met pull-off systeem voor snel en makkelijk aan-/uittrekken
- Met badstof duim om zweet mee af te vegen
- Zwart / grijs

0.808.106/0 maat S / 7	002995
0.808.107/8 maat M / 8	002995
0.808.108/6 maat L / 9	002995
0.808.109/4 maat XL / 10	002995
0.808.110/2 maat XXL / 11	002995

**CHILI**

- Lichte zomerhandschoen
- Bovenzijde van duurzaam en ventilerend lycra weefsel met extra dunne mesh-inlays
- Met reflecterend opdruk voor betere zichtbaarheid
- Handpalm met ergonomische voering
- Handpalm met silicone print voor bijzonder goede grip ook bij nat weer
- Met pull-off systeem voor snel en makkelijk aan-/uittrekken
- Met badstof duim om zweet mee af te vegen
- Zwart / neogrey

0.808.106/9 maat S / 7	002995
0.808.107/7 maat M / 8	002995
0.808.108/5 maat L / 9	002995
0.808.109/3 maat XL / 10	002995
0.808.110/1 maat XXL / 11	002995

NEW

**CROSSO MOD.24**

- Lichte zomerhandschoen
- Bovenzijde van duurzaam en ventilerend lycra weefsel
- Met reflecterend opdruk voor betere zichtbaarheid
- Handpalm met ergonomische voering
- Met individueel instelbare breedte door klittenbandsluiting
- Met pull-off systeem voor snel en makkelijk aan-/uittrekken
- Met badstof duim om zweet mee af te vegen
- Zwart / grijs

0.808.101/1 maat S / 7	001995
0.808.102/9 maat M / 8	001995
0.808.103/7 maat L / 9	001995
0.808.104/5 maat XL / 10	001995
0.808.105/2 maat XXL / 11	001995

**CROSSO**

- Lichte zomerhandschoen
- Bovenzijde van duurzaam en ventilerend lycra weefsel
- Met reflecterend opdruk voor betere zichtbaarheid
- Handpalm met ergonomische voering
- Met individueel instelbare breedte door klittenbandsluiting
- Met pull-off systeem voor snel en makkelijk aan-/uittrekken
- Met badstof duim om zweet mee af te vegen
- Zwart / coolgrey

0.808.101/0 maat S / 7	001995
0.808.102/8 maat M / 8	001995
0.808.103/6 maat L / 9	001995
0.808.104/4 maat XL / 10	001995
0.808.105/1 maat XXL / 11	001995

**LADY JANE**

- Lichte zomerhandschoen voor dames
- Bovenzijde van duurzaam en ventilerend Melange weefsel
- Handpalm met schokabsorberende werking door ergonomische voering voorkomt pijn in de pols
- Met pull-off systeem voor snel en makkelijk aan-/uittrekken
- Met badstof duim om zweet mee af te vegen

0.808.089/7 maat XS / 6, grijs / neored	001795
0.808.090/5 maat S / 7, grijs / neored	001795
0.808.091/3 maat M / 8, grijs / neored	001795
0.808.092/1 maat L / 9, grijs / neored	001795
0.808.093/9 maat XS / 6, grijs / neoblue	001795
0.808.094/7 maat S / 7, grijs / neoblue	001795
0.808.095/4 maat M / 8, grijs / neoblue	001795
0.808.096/2 maat L / 9, grijs / neoblue	001795
0.808.097/0 maat XS / 6, grijs / neogreen	001795
0.808.098/8 maat S / 7, grijs / neogreen	001795
0.808.099/6 maat M / 8, grijs / neogreen	001795
0.808.100/2 maat L / 9, grijs / neogreen	001795

NEW

**TRIPSTER MOD.24**

- Lichte zomerhandschoen
- Bovenhand van elastisch en luchtdoorlatend weefsel voor optimale pasvorm
- Handpalm van Amara-mesh voor perfecte ventilatie en goede grip
- Met pull-off systeem voor snel en makkelijk aan-/uittrekken
- Met badstof duim om zweet mee af te vegen

0.808.084/9 maat S / 7	001795
0.808.085/7 maat M / 8	001795
0.808.086/4 maat L / 9	001795
0.808.087/2 maat XL / 10	001795
0.808.088/0 maat XXL / 11	001795

**TRIPSTER**

- Lichte zomerhandschoen
- Bovenzijde van elastisch en ventilerend weefsel voor optimale pasvorm
- Handpalm van Amara-mesh voor perfecte ventilatie en goede grip
- Met pull-off systeem voor snel en makkelijk aan-/uittrekken
- Met badstof duim om zweet mee af te vegen

0.808.074/9 zwart / neored, maat S / 7	001795
0.808.075/6 zwart / neored, maat M / 8	001795
0.808.076/4 zwart / neored, maat L / 9	001795
0.808.077/2 zwart / neored, maat XL / 10	001795
0.808.078/0 zwart / neored, maat XXL / 11	001795
0.808.079/8 zwart / neoblue, maat S / 7	001795
0.808.080/6 zwart / neoblue, maat M / 8	001795
0.808.081/4 zwart / neoblue, maat L / 9	001795
0.808.082/2 zwart / neoblue, maat XL / 10	001795
0.808.083/0 zwart / neoblue, maat XXL / 11	001795
0.808.084/8 zwart / neogrey, maat S / 7	001795
0.808.085/5 zwart / neogrey, maat M / 8	001795
0.808.086/3 zwart / neogrey, maat L / 9	001795
0.808.087/1 zwart / neogrey, maat XL / 10	001795
0.808.088/9 zwart / neogrey, maat XXL / 11	001795

NEW

**PEPPER**

- Lichte zomerhandschoen met lange vingers
- Bovenzijde van duurzaam en ventilerend lycra weefsel met extra dunne mesh-inlays
- Met reflecterend opdruk voor betere zichtbaarheid
- Incl. 4 mm ergonomische handpalmvullingen
- Handpalm met silicone print voor bijzonder goede grip ook bij nat weer
- Met badstof duim om zweet mee af te vegen
- Zwart / grijs

0.808.123/0 maat S / 7	002995
0.808.123/1 maat M / 8	002995
0.808.123/2 maat L / 9	002995
0.808.123/3 maat XL / 10	002995
0.808.123/5 maat XXL / 11	002995

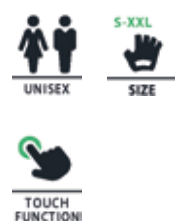

SMOOTH CRIMINAL

- Lichte zomerhandschoen met lange vingers
- Bovenzijde van elastisch en luchtdoorlatend mesh-weefsel
- Handpalm met anti-slip silicone opdruk
- Incl. 2 mm dik neopreen bescherming aan de pols, met gelaste naden
- Touch-wijsvinger en -duim voor het bedienen van touchscreens
- Zwart

0.808.220/8 maat S / 7	002795
0.808.221/6 maat M / 8	002795
0.808.222/4 maat L / 9	002795
0.808.223/2 maat XL / 10	002795
0.808.224/0 maat XXL / 11	002795



UNICORN

- Lichte zomerhandschoen voor kinderen
- Bovenzijde van duurzaam en ventilerend lycra weefsel voor optimale pasvorm
- Handpalm met ergonomische voering
- Met individueel instelbare breedte door klittenbandsluiting
- Met pull-off systeem voor snel en makkelijk uittrekken
- Met badstof duim om zweet mee af te vegen

0.808.120/0 maat S / 4	001595
0.808.121/8 maat M / 5	001595
0.808.122/6 maat L / 6	001595



GIRLY

- Lichte zomerhandschoen voor kinderen
- Bovenzijde van duurzaam en ventilerend lycra weefsel voor optimale pasvorm
- Handpalm met ergonomische voering
- Met individueel instelbare breedte door klittenbandsluiting
- Met pull-off systeem voor snel en makkelijk uittrekken
- Met badstof duim om zweet mee af te vegen

0.808.114/3 maat S / 4	001595
0.808.115/0 maat M / 5	001595
0.808.116/8 maat L / 6	001595



SHARKY

- Lichte zomerhandschoen voor kinderen
- Bovenzijde van duurzaam en ventilerend lycra weefsel voor optimale pasvorm
- Handpalm met ergonomische voering
- Met individueel instelbare breedte door klittenbandsluiting
- Met pull-off systeem voor snel en makkelijk uittrekken
- Met badstof duim om zweet mee af te vegen

0.808.117/6 maat S / 4	001595
0.808.118/4 maat M / 5	001595
0.808.119/2 maat L / 6	001595



PIRATE

- Lichte zomerhandschoen voor kinderen
- Bovenzijde van duurzaam en ventilerend lycra weefsel voor optimale pasvorm
- Handpalm met ergonomische voering
- Met individueel instelbare breedte door klittenbandsluiting
- Met pull-off systeem voor snel en makkelijk uittrekken
- Met badstof duim om zweet mee af te vegen

0.808.111/9 maat S / 4	001595
0.808.112/7 maat M / 5	001595
0.808.113/5 maat L / 6	001595





RED LINE DWR DOWN

- Warme beenwarmers van elastisch Taflan DWR Lycra Fleece
- Waterdicht door afgedichte naden
- Met non-slip rubber tegen verschuiven
- Incl. reflecterende elementen

0.800.925/0 maat S / M, 45 cm	005995
0.800.926/8 maat M / L, 46 cm	005995
0.800.927/6 maat L / XL, 47 cm	005995



RED LINE DWR UP

- Warme armwarmers van elastisch Taflan DWR Lycra Fleece
- Waterdicht door afgedichte naden
- Met non-slip rubber tegen verschuiven
- Incl. reflecterende elementen

0.800.928/4 maat S / M, 45 cm	004995
0.800.929/2 maat M / L, 46 cm	004995
0.800.930/0 maat L / XL, 47 cm	004995



RED LINE SLIM CAP

- Lichtgewicht muts van Melange Fleece
- Naadloze verwerking voor meer comfort
- Wasbaar tot max. 30 °C

0.800.921/9 maat S / M	001995
0.800.922/7 maat L / XL	001995



RED LINE HEAD BUFFER DLX

- Warme muts van Lycra thermisch fleece en nylon windstopper materiaal
- Wasbaar tot max. 30 °C

0.800.923/5 maat S / M	002495
0.800.924/3 maat L / XL	002495



HOT HEAD

- Gespikkeld grijs met kunstleer label
- 100 % soft-touch-acryl
- Onesize

8.791.109/5 gespikkeld grijs	001495
------------------------------	--------



HEAD SUPPORT

- 85 % polyacryl en 15 % wol
- Maat universeel instelbaar
- Unisex

8.791.228/3 grijs met geborduurd Contec logo	001495
--	--------

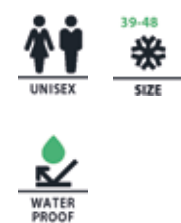
**RED LINE HEAT DLX**

- Ademingsactief 4 mm hoog elastisch neopreen
- Waterdicht door afgedichte naden
- Met reflecterende ritssluiting, met aantrekhelp
- Incl. klittenbandsluiting voor individuele pasvorm
- Met gehard materiaal op de tenen
- Incl. reflecterende elementen

0.800.901/1 maat 39 - 40	004995
0.800.902/9 maat 41 - 42	004995
0.800.903/7 maat 43 - 44	004995
0.800.904/5 maat 45 - 46	004995
0.800.905/2 maat 47 - 48	004995

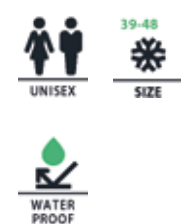
**RED LINE SLEEK PRO**

- Ademingsactief 2 mm hoog elastisch neopreen
- Waterdicht door afgedichte naden
- Incl. klittenbandsluiting voor individuele pasvorm, met aantrekhelp
- Incl. reflecterende elementenflex

0.800.906/0 maat 39 - 40	004495
0.800.907/8 maat 41 - 42	004495
0.800.908/6 maat 43 - 44	004495
0.800.909/4 maat 45 - 46	004495
0.800.910/2 maat 47 - 48	004495

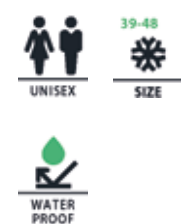
**RED LINE ROAD**

- Van dun en licht lycra met PU coating
- Waterdicht door afgedichte naden
- Bedekt ook het scheenbeen door een extra hoog schacht
- Incl. reflecterende elementen

0.800.911/0 maat 39 - 40	003995
0.800.912/8 maat 41 - 42	003995
0.800.913/6 maat 43 - 44	003995
0.800.914/4 maat 45 - 46	003995
0.800.915/1 maat 47 - 48	003995

**RED LINE COMMUTER**

- Ademingsactief Fleece met elastische PU coating
- Waterdicht door afgedichte naden
- Met ritssluiting en aantrekhelp
- Incl. klittenbandsluiting voor individuele pasvorm
- Met gehard materiaal op de tenen
- Incl. reflecterende elementen

0.800.916/9 maat 39 - 40	003495
0.800.917/7 maat 41 - 42	003495
0.800.918/5 maat 43 - 44	003495
0.800.919/3 maat 45 - 46	003495
0.800.920/1 maat 47 - 48	003495

**RED LINE MICRO SHIELD**

- Ademingsactief
- Van 4 mm neopreen
- Waterdicht door afgedichte naden
- zwart / reflex

0.800.931/8 onesize	001995
---------------------	--------



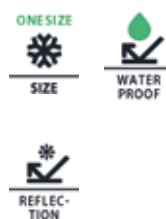

SAFE R HEAD

- Passend voor fietshelmen
- Met elastische band en koordsluiting
- Waterdicht
- Maten (LxB): 32 x 25 cm

0.365.793/9 zwart / reflex	001495
0.365.795/4 safety / yellow	001495



SAFE R PACK

- Passend voor rugzakken en manden
- Met elastische band
- Waterbestendig
- Passend voor rugzakken (LxB): 45 x 32 cm

0.738.424/1 zwart / reflex	001995
0.738.425/8 safety / yellow	001995

NEW



SAFE SUPPORT

- Reflecterend oppervlak
- 2 reflex-strepen
- Snel en probleemloos aantrekken door klittenbandsluiting
- Wasbaar
- Fluorescerend geel

8.791.115/2 unisex	000995
--------------------	--------



TWEEZERS

- Thermoplastisch kunststof - vormstabiel en licht van gewicht
- Met reflex-strepen
- Paar

0.319.490/9 zwart	000595
-------------------	--------



R FLEX

- Highend reflex-materiaal
- Met verstelbare klittenbandsluiting

0.319.440/4 zwart	000695
-------------------	--------



SNAP R

- Reflex-band voor arm en been met oprolfunctie
- 3M Scotchlite reflex-materiaal
- 33 cm lang

0.319.441/2 geel	000695
------------------	--------



Dim Sun



Mooie en stijlvolle bescherming voor de ogen in de CONTEC NEO-kleuren. Perfect individueel aanpasbaar door de flexibele neusbrug en poodjes. Met half frame

design voor een onbeperkt zicht. Ideaal voor sport door een gering gewicht.



3DIM

- 100 % UV-bescherming
- Ultra licht, duurzaam en individueel
- Frame van flexibele thermoplast, verstelbare neuspads, met zachte anti-slip coating
- Wisselbare en breukbestendige glazen van lichte polycarbonaat
- Glazen wisselbaar zonder gereedschap
- Incl. etui en 2 paar reserve glazen

0.804.910/8 zwart / neogreen	002995
0.804.911/6 zwart / neoblue	002995
0.804.912/4 zwart / neoyellow	002995
0.804.913/2 zwart / neored	002995

DIM+

- 100 % UV-bescherming
- Ultra licht, duurzaam en individueel
- Frame van flexibele thermoplast, verstelbare neuspads, met zachte anti-slip coating
- Photochrome filter: automatisch meekleurend
- Incl. etui

0.804.920/7 zwart / coolgrey	006495
------------------------------	--------



MINI BIKE

- zwart / blauw / rood
- 100 % biologisch katoen
- Unisex pasvorm

0.806.430/5 maat S	001995
0.806.431/3 maat M	001995
0.806.432/1 maat L	001995
0.806.433/9 maat XL	001995
0.806.434/7 maat XXL	001995



STRESS REDUCTION

- Wit / zwart
- 100 % biologisch katoen
- Unisex pasvorm

0.806.300/0 maat S	001995
0.806.301/8 maat M	001995
0.806.302/6 maat L	001995
0.806.303/4 maat XL	001995
0.806.304/2 maat XXL	001995



BRIGHT

- Grijs / zwart
- 100 % biologisch katoen
- Unisex pasvorm

0.806.305/9 maat S	001995
0.806.306/7 maat M	001995
0.806.307/5 maat L	001995
0.806.308/3 maat XL	001995
0.806.309/1 maat XXL	001995



BIKE OFF

- Rood / zwart
- 100 % biologisch katoen
- Unisex pasvorm

0.806.310/9 maat S	001995
0.806.311/7 maat M	001995
0.806.312/5 maat L	001995
0.806.313/3 maat XL	001995
0.806.314/1 maat XXL	001995



DARK

- Zwart / grijs
- 100 % biologisch katoen
- Unisex pasvorm

0.806.315/8 maat S	001995
0.806.316/6 maat M	001995
0.806.317/4 maat L	001995
0.806.318/2 maat XL	001995
0.806.319/0 maat XXL	001995



BRIGHT

- Grijs / zwart
- 85 % biologisch katoen / 15 % polyester
- Unisex pasvorm

0.806.325/7 maat S	005995
0.806.326/5 maat M	005995
0.806.327/3 maat L	005995
0.806.328/1 maat XL	005995
0.806.329/9 maat XXL	005995



DARK

- Zwart / grijs
- 85 % biologisch katoen / 15 % polyester
- Unisex pasvorm

0.806.320/8 maat S	005995
0.806.321/6 maat M	005995
0.806.322/4 maat L	005995
0.806.323/2 maat XL	005995
0.806.324/0 maat XXL	006995



BRIGHT

- Grijs / zwart
- 85 % biologisch katoen / 15 % polyester
- Unisex pasvorm

0.806.335/6 maat S	006995
0.806.336/4 maat M	006995
0.806.337/2 maat L	006995
0.806.338/0 maat XL	006995
0.806.339/8 maat XXL	006995



DARK

- Zwart / grijs
- 85 % biologisch katoen / 15 % polyester
- Unisex pasvorm

0.806.330/7 maat S	006995
0.806.331/5 maat M	006995
0.806.332/3 maat L	006995
0.806.333/1 maat XL	006995
0.806.334/9 maat XXL	006995

**CROSSOVER**

- 100 % licht polyester
- Winddicht en waterafstotend
- Gevoerd, doorlopende en afgedekte ritssluiting
- Unisex
- Zwart

0.806.353/0 maat S	004995
0.806.353/1 maat M	004995
0.806.353/2 maat L	004995
0.806.353/3 maat XL	004995
0.806.353/4 maat XXL	004995
0.806.353/6 maat 3XL	004995

**PUFFER**

- donkerblauw met witte applicaties
- Polyester / nylon gemengt weefsel
- Incl. binnenzakken en capuchon

8.791.236/6 maat S	007995
8.791.237/4 maat M	007995
8.791.231/7 maat L	007995
8.791.238/2 maat XL	007995
8.791.239/0 maat XXL	007995
8.791.240/8 maat XXXL	007995





UNISEX

Geschikt voor ieder karakter



MERCHANDISE

Liefdesverklaring

Wie zei dat wij alleen je fiets kunt aankleden? Voor de echte CONTEC fans hebben wij een kleurrijke selectie van merchandise artikelen om te dragen, als decoratie of gewoon om mee te nemen. Want wij zijn blij met jullie support!



TIME.SUPPORT PAGINA 402



WATER.SUPPORT PAGINA 401

**BEACHFLAG**

- Eenvoudige montage
- Incl. kruisvoet (40 x 40 cm)
- Zwart / wit

8.791.175/6 0,75 x 1,65 m (B x H)

012995

NEW

**PEPE**

- Zacht knuffelkonijn
- TÜV getest (Duits keurmerk)
- Wasbaar op het zachte wasprogramma van 30 °C

8.790.234/0 bruin

002495

NEW

**KEY.SUPPORT**

- Hoogwaardig sleutelband
- Incl. Safety-Clip in de nek

8.791.113/7 incl. Contec logo

000495

NEW

**FLOOR.SUPPORT**

- Robuuste vloermat
- Anti-slip rug

8.791.028/0 85 x 120 cm

015995

8.791.028/1 60 x 200 cm

019995

NEW

**MOUSE.SUPPORT G-LINK**

- Van bedrukt, krasbestendig kunststof
- Met antislip onderkant van celrubber

8.791.027/1 400 x 300 mm

000995

**BALPEN**

- Gemaakt van papier
- Met details van 100 % PLA plastic op basis van maïs
- Blauwe inkt

8.791.229/1 rood / blauw / groen - gesorteerd op kleur

000095

**PEN SUPPORT**

- DIN A5 kladblok
- 50 vellen

8.790.106/2 incl. Contec logo

000172

NEW

**WATER.SUPPORT**

- Van glas met deksel van hoogwaardig verwerkt kunststof
- Volume 470 ml
- BPA-vrij
- Lekvrij
- Geschikt voor de vaatwasmachine

0.319.888/0 donkergrijs

001499

**TIME.SUPPORT**

- Gemaakt van een zwarte 20" velg
- Hoogwaardig eiken fineer

8.791.223/4 met Contec logo	005995
-----------------------------	--------

NEW

UNISEX

**NECK.SUPPORT**

- Extra zacht polyester
- Zwart / rood / blauw

8.791.029/0 50 x 25 mm	000595
------------------------	--------

NEW

UNISEX

**USE.SUPPORT**

- 100 % Q-Skin vezel
- Ademend en zacht
- Wasbaar tot 30 °C
- Groen

8.791.027/2 maat 39-42	001495
------------------------	--------

8.791.027/3 maat 43-46	001495
------------------------	--------

NEW**CARRY.IT**

- Van stevig papier, gedraaid koord hengsel
- Bodem karton versterkt

8.791.027/0 25 x 12 x 32 cm (L x B x H)	000195
---	--------

**COTTON**

- Van 100 % katoen
- Met een lang hengsel

8.791.227/5 beige / groen / zwart	000495
-----------------------------------	--------

**POSTER**

- Met CONTEC remblokken op origineel formaat

8.791.049/3 voor de eenvoudige toewijzing van schijfremblokken	000195
---	--------





Hermann Hartje KG, Verkoopkantoor Zutphen
Hekkehorst 30
NL 7207 BN Zutphen
Tel.: +31 (0) 575 - 57 12 79

info@contec-parts.com
www.contec-parts.com